

Каталог 2024



Российский разработчик и производитель
телекоммуникационного оборудования

Продукция Eltex

Eltex производит широкую линейку решений, позволяющую реализовать комплексные проекты

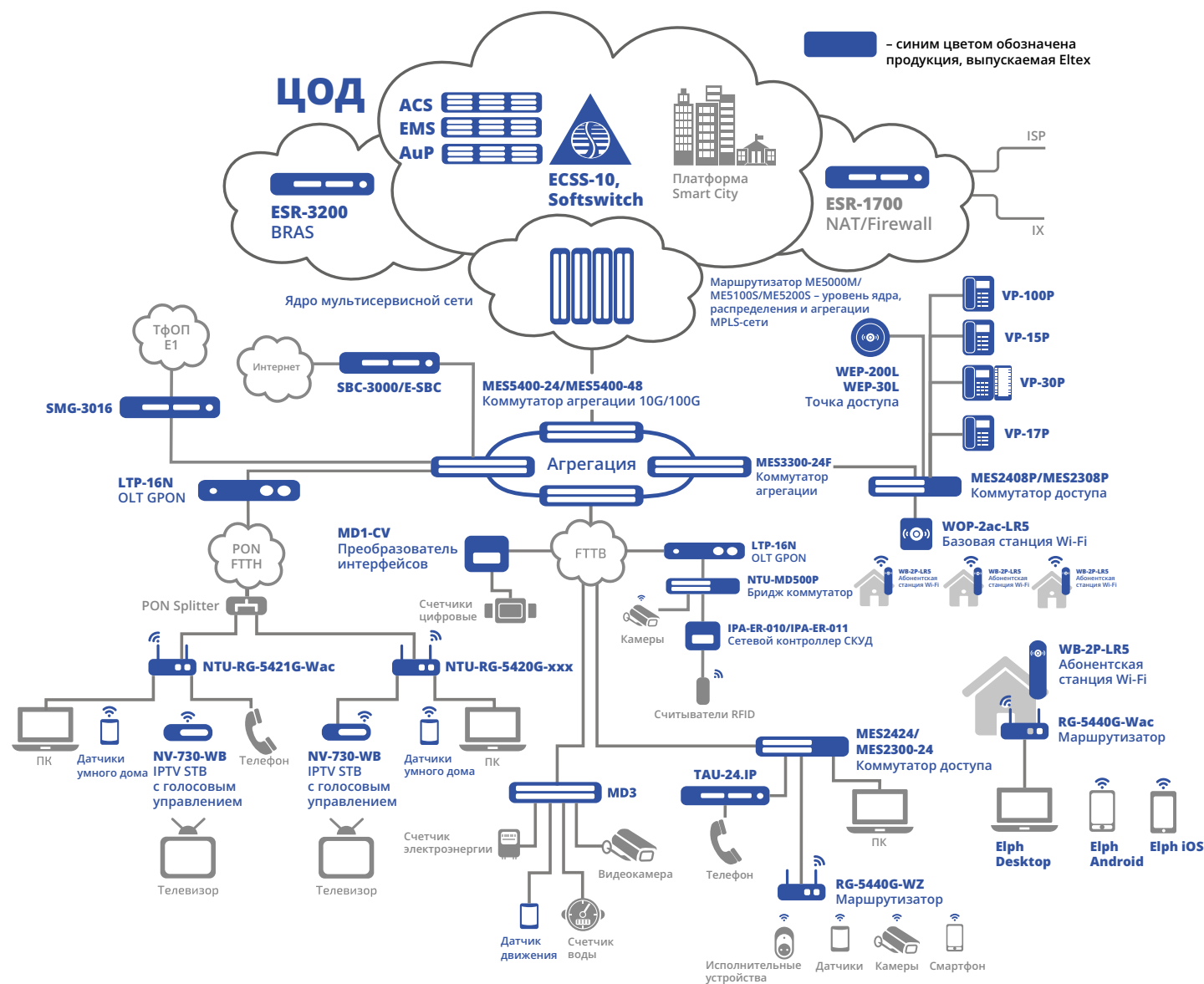

Отечественная разработка и производство

Быстрая доставка

Техническая поддержка

Обучение

Кастомизация под заказчика

Бесплатное тестирование



Независимость от санкционной политики



Оперативная доставка оборудования – производство находится в России



Круглосуточная русскоязычная техподдержка



Проведение обучения – как выездного, так и на базе учебного центра Eltex



Возможность оперативной/ заказной разработки различных сервисов для оборудования



Возможность оценить функции оборудования и мощность именно для вашего бизнеса

Предприятие



- **Более 30 лет** опыта разработки и производства телекоммуникационного оборудования
- **Более 1300** сотрудников
- **14** лабораторий по разработке ПО и аппаратных средств
- **2** производственных комплекса – в Новосибирске (РФ) и Алма-Ате (Казахстан)
- **Более 100** компаний-партнеров в России, СНГ, Европе, Азии и на Ближнем Востоке
- **Более 1500** компаний-клиентов

1

Разработка

- Разработка аппаратной части
- Разработка ПО

2

Производство

- Поверхностный монтаж
- Объемный монтаж
- Сборка
- Установка ПО
- Тестирование серийных изделий

3

Сопровождение

- Техподдержка
- Сервисный центр
- Обновление ПО
- Ремонт



12 млн портов PON OLT
4,5 млн портов Ethernet
6,1 млн портов VoIP
2 млн IPTV-приставок
1,2 млн портов TDM





Оптические линейные терминалы PON (OLT)



Решения типа PON располагают самым большим ресурсом пропускной способности, то есть позволяют обеспечивать самую высокую скорость доступа для конечного пользователя и предоставлять неограниченные сервисы.

Терминал OLT обеспечивает взаимодействие сети PON с внешними сетями, сплиттеры осуществляют разветвление оптического сигнала на участке тракта PON, а ONT имеет необходимые интерфейсы взаимодействия с абонентской стороны.

GPON



LTP-4X



LTP-8X



LTP-8N



LTP-16N



MA-4000PX

Исполнение	19", 1U	19", 1U	19", 1U	19", 1U	19", 9U, модульная конструкция
Наполнение крейта					До 16 модулей PLC8 До 2 модулей PP4X
Производительность	128 Гбит/с	128 Гбит/с	120 Гбит/с	120 Гбит/с	680 Гбит/с
Количество портов PON	4×GPON	8×GPON	8×GPON	16×GPON	До 128×GPON
Количество Uplink-портов	2×10G SFP+ 4×1G Combo	2×10G SFP+ 4×1G Combo 4×1G	4×10G SFP+	8×10G SFP+	До 8×10G SFP+ До 4×1G Combo
Максимальное количество ONT	512	1024	1024	2048	8192

10GPON



LTX-8



LTX-16



LTX-8C
в разработке

Исполнение	19", 1U	19", 1U	19", 1U
Производительность	300 Гбит/с	300 Гбит/с	300 Гбит/с
Количество портов PON	8×XGS-PON	16×XGS-PON	8×GPON/XGS-PON Combo
Количество Uplink-портов	4×100G QSFP28	4×100G QSFP28	2×25G SFP28 2×100G QSFP28
Максимальное количество ONT	1024 GPON/2048 XGS-PON	2048 GPON/4096 XGS-PON	1024 GPON + 2048 XGS-PON

Абонентские устройства PON (ONT)



GPON

	WAN	LAN	FXS	RF	Wi-Fi	USB	PoE
NTU-1	1×GPON	1×1G					●
NTU-1C	1×GPON	1×1G		1			
NTU-52V	1×GPON	1×100M, 1×1G	1			1×USB 2.0	
NTU-52VC	1×GPON	1×100M, 1×1G	1	1		1×USB 2.0	
NTU-52W	1×GPON	1×100M, 1×1G			802.11n, MIMO 2×2, 2.4 ГГц		
NTU-RG-1421G-Wac спец. заказ	1×GPON	4×1G	1		802.11ac, MIMO 3×3, 5 ГГц + 802.11n, MIMO 2×2, 2.4 ГГц	2×USB 2.0	
NTU-RG-1421G-WZ* спец. заказ	1×GPON	4×1G	1		802.11ac, MIMO 3×3, 5 ГГц + 802.11n, MIMO 2×2, 2.4 ГГц	2×USB 2.0	
NTU-RG-5402G-W	1×GPON	4×1G	2		802.11n, MIMO 2×2, 2.4 ГГц	1×USB 2.0	
NTU-RG-5420G-Wac	1×GPON	4×1G			802.11ac, MIMO 2×2, 5 ГГц + 802.11n, MIMO 2×2, 2.4 ГГц	1×USB 2.0	
NTU-RG-5420G-WZ* спец. заказ	1×GPON	4×1G			802.11ac, MIMO 2×2, 5 ГГц + 802.11n, MIMO 2×2, 2.4 ГГц	1×USB 2.0	
NTU-RG-5421G-Wac	1×GPON	4×1G	1		802.11ac, MIMO 2×2, 5 ГГц + 802.11n, MIMO 2×2, 2.4 ГГц	1×USB 2.0	
NTU-RG-5421GC-Wac	1×GPON	4×1G	1	1	802.11ac, MIMO 2×2, 5 ГГц + 802.11n, MIMO 2×2, 2.4 ГГц	1×USB 2.0	
NTU-RG-5421G-WZ* спец. заказ	1×GPON	4×1G	1		802.11ac, MIMO 2×2, 5 ГГц + 802.11n, MIMO 2×2, 2.4 ГГц	1×USB 2.0	
NTU-RG-5440G-Wac спец. заказ	1×GPON	4×1G			802.11ac, MIMO 4×4, 5 ГГц + 802.11n, MIMO 2×2, 2.4 ГГц	1×USB 2.0	
NTU-RG-5440G-WZ* спец. заказ	1×GPON	4×1G			802.11ac, MIMO 4×4, 5 ГГц + 802.11n, MIMO 2×2, 2.4 ГГц	1×USB 2.0	
NTU-MD500P спец. заказ	1×GPON	4×1G PoE+					●
NTU-SFP-200	1×GPON SC/APC	1×1G SFP					
NTU-RG-5520G-Wax в разработке	1×GPON	4×1G			802.11ax, MIMO 2×2, 5 ГГц + 802.11ax, MIMO 2×2, 2.4 ГГц	1×USB 3.0	
NTU-RG-5520G-Wax-Z* в разработке	1×GPON	4×1G			802.11ax, MIMO 2×2, 5 ГГц + 802.11ax, MIMO 2×2, 2.4 ГГц	1×USB 3.0	
NTU-RG-5521G-Wax в разработке	1×GPON	4×1G	1		802.11ax, MIMO 2×2, 5 ГГц + 802.11ax, MIMO 2×2, 2.4 ГГц	1×USB 3.0	

10GPON

	WAN	LAN	FXS	RF	Wi-Fi	USB	PoE
NTX-1	1×XGS-PON	1×10G, 1×1G					
NTX-1F	1×XGS-PON	1×10G SFP+, 1×1G					
NTX-RG-5521-Wax-Z* в разработке	1×XGS-PON	1×10G + 4×1G	1		802.11ax, MIMO 2×2, 5 ГГц + 802.11ax, MIMO 2×2, 2.4 ГГц	1×USB 2.0 1×USB 3.0	



Коммутаторы Ethernet

Широкий модельный ряд управляемых коммутаторов от отечественного производителя



Ethernet-коммутаторы занимают значительную часть ассортимента выпускаемого оборудования. Устройства такого типа используют предприятия и организации разного масштаба, начиная от небольших частных фирм и заканчивая крупными заводами, холдингами, корпорациями.

Коммутаторы доступа	Downlink интерфейсы	Uplink интерфейсы	Пропускная способность	Возможность стекирования	Источники питания	Возможность подключения АКБ
---------------------	---------------------	-------------------	------------------------	--------------------------	-------------------	-----------------------------

Fast Ethernet

MES1124M	24×100M	4×1G Combo	12,8 Гбит/с	До 3 устройств	AC / DC	
MES1124MB	24×100M	4×1G Combo	12,8 Гбит/с	До 3 устройств	AC / DC	●
MES1428	24×100M	4×1G Combo	12,8 Гбит/с		AC / DC	

Gigabit Ethernet

MES2308R	8×1G	2×1G Combo	20 Гбит/с	До 8 устройств	AC	
MES2300-08 в разработке	8×1G	2×1G, 2×1G SFP	24 Гбит/с	До 8 устройств	AC	
MES2324	24×1G	4×10G SFP+	128 Гбит/с	До 8 устройств	AC / DC	
MES2300-24	24×1G	4×10G SFP+	128 Гбит/с	До 8 устройств	AC	
MES2324B	24×1G	4×10G SFP+	128 Гбит/с	До 8 устройств	AC	●
MES2300B-24	24×1G	4×10G SFP+	128 Гбит/с	До 8 устройств	AC	●
MES2348B	48×1G	4×10G SFP+	176 Гбит/с	До 8 устройств	AC	●
MES2300B-48	48×1G	4×10G SFP+	176 Гбит/с	До 8 устройств	AC	●
MES2408	8×1G	2×1G SFP	20 Гбит/с		AC / DC	
MES2408B	8×1G	2×1G SFP	20 Гбит/с		AC	●
MES2408C	8×1G	2×1G Combo	20 Гбит/с		AC	
MES2428	24×1G	4×1G Combo	56 Гбит/с		AC / DC	
MES2428B	24×1G	4×1G Combo	56 Гбит/с		AC	●
MES2424	24×1G	4×10G SFP+	128 Гбит/с		AC / DC	
MES2424B	24×1G	4×10G SFP+	128 Гбит/с		AC	●
MES2448 спец. заказ	48×1G	4×10G SFP+	176 Гбит/с		DC	
MES2448B	48×1G	4×10G SFP+	176 Гбит/с		AC	●
MES2420B-24D в разработке	24×2.5G	4×10G SFP+	200 Гбит/с		AC	●



Gigabit Ethernet Fiber

MES2324F DC	20×1G SFP, 4×1G Combo	4×10G SFP+	128 Гбит/с	До 8 устройств	DC	
MES2300-24F DC	20×1G SFP, 4×1G Combo	4×10G SFP+	128 Гбит/с	До 8 устройств	DC	
MES2324FB	20×1G SFP, 4×1G Combo	4×10G SFP+	128 Гбит/с	До 8 устройств	AC	●
MES2300B-24F	20×1G SFP, 4×1G Combo	4×10G SFP+	128 Гбит/с	До 8 устройств	AC	●
MES2424FB	24×1G SFP	4×10G SFP+	128 Гбит/с		AC	●
MES2411X	8×1G	11×10G SFP+	236 Гбит/с		AC	

Коммутаторы доступа	Downlink интерфейсы	Uplink интерфейсы	Пропускная способность	Возможность стекирования	Источники питания	Бюджет мощности PoE
---------------------	---------------------	-------------------	------------------------	--------------------------	-------------------	---------------------

PoE

MES2308P	8×1G PoE/PoE+	2×1G, 2×1G SFP	24 Гбит/с	До 8 устройств	AC / DC	240 Вт
MES2300-08P в разработке	8×1G PoE/PoE+	2×1G, 2×1G SFP	24 Гбит/с	До 8 устройств	AC	240 Вт
MES2324P	24×1G PoE/PoE+	4×10G SFP+	128 Гбит/с	До 8 устройств	AC / DC	380 Вт
MES2300-24P	24×1G PoE/PoE+	4×10G SFP+	128 Гбит/с	До 8 устройств	AC	380 Вт
MES2300D-24P в разработке	24×1G PoE/PoE+	4×10G SFP+	128 Гбит/с	До 8 устройств	1+1	720 Вт
MES2348P	48×1G PoE/PoE+	4×10G SFP+	176 Гбит/с	До 8 устройств	1+1	1450 Вт
MES2300-48P	48×1G PoE/PoE+	4×10G SFP+	176 Гбит/с	До 8 устройств	1+1	1450 Вт
MES2408PL	8×1G PoE/PoE+	2×1G SFP	20 Гбит/с		AC	65 Вт
MES2408P	8×1G PoE/PoE+	2×1G SFP	20 Гбит/с		AC / DC	240 Вт
MES2408CP	8×1G PoE/PoE+	2×1G Combo	20 Гбит/с		AC	120 Вт
MES2428P	24×1G PoE/PoE+	4×1G Combo	56 Гбит/с		AC / DC	370 Вт
MES2424P	24×1G PoE/PoE+	4×10G SFP+	128 Гбит/с		AC	370 Вт
MES2448P	48×1G PoE/PoE+	4×10G SFP+	176 Гбит/с		1+1	720 Вт
MES2420-48P	48×1G PoE/PoE+	4×10G SFP+	176 Гбит/с		1+1	1450 Вт
MES2410-08DP AC	8×2.5G PoE/PoE+	2×10G SFP+	80 Гбит/с		AC	240 Вт
MES2410-08DU AC в разработке	8×2.5G PoE/PoE+/PoE++	2×10G SFP+	80 Гбит/с		AC	720 Вт
MES2420-24DP в разработке	24×2.5G PoE/PoE+	4×10G SFP+	200 Гбит/с		AC	380 Вт
MES2310-48DP в разработке	48×2.5G PoE/PoE+	4×25G SFP28	440 Гбит/с	До 8 устройств	1+1	1450 Вт

Industrial

MES2328I	24×1G	4×1G Combo	56 Гбит/с	До 8 устройств	1+1	
MES2300DI-28 в разработке	24×1G	4×1G Combo	56 Гбит/с	До 8 устройств	1+1	
MES3400I-24 в разработке	24×1G	4×10G SFP+	128 Гбит/с		1+1	
MES3400I-24F в разработке	24×1G SFP	4×10G SFP+	128 Гбит/с		1+1	
MES3508	8×1G	2×1G Combo	20 Гбит/с		DC*	
MES3508P	8×1G PoE/PoE+	2×1G Combo	20 Гбит/с		DC*	240 Вт
MES3500I-08P в разработке	8×1G PoE/PoE+	2×1G Combo	20 Гбит/с		DC*	240 Вт
MES3510P	8×1G PoE/PoE+	4×1G SFP	24 Гбит/с		DC*	240 Вт

*Возможно подключение к сети 220 В при использовании блока питания DRS-270-56



Коммутаторы Ethernet

Коммутаторы доступа	Downlink интерфейсы	Uplink интерфейсы	Пропускная способность	Возможность стекирования	Источники питания	Бюджет мощности PoE
MES3500I-10P в разработке	8×1G PoE/PoE+	4×1G SFP	24 Гбит/с		DC*	240 Вт
MES3708P спец. заказ	8×1G PoE/PoE+	2×1G SFP	20 Гбит/с		AC	120 Вт
MES3710P	8×1G PoE/PoE+	4×1G SFP	24 Гбит/с		DC*	240 Вт
MES3700I-8P8F в разработке	8×1G PoE, 8×1G SFP	2×10G SFP+	72 Гбит/с		DC*	240 Вт

Gigabit Ethernet

Коммутаторы агрегации	Downlink интерфейсы	Uplink интерфейсы	Пропускная способность	Возможность стекирования	Источники питания
MES3308F	4×1G SFP, 4×1G Combo	4×10G SFP+	96 Гбит/с	До 8 устройств	1+1
MES3300-08F в разработке	4×1G SFP, 4×1G Combo	4×10G SFP+	96 Гбит/с	До 8 устройств	1+1
MES3316F	12×1G SFP, 4×1G Combo	4×10G SFP+	112 Гбит/с	До 8 устройств	1+1
MES3300-16F в разработке	12×1G SFP, 4×1G Combo	4×10G SFP+	112 Гбит/с	До 8 устройств	1+1
MES3324	20×1G, 4×1G Combo	4×10G SFP+	128 Гбит/с	До 8 устройств	1+1
MES3300-24	24×1G	4×10G SFP+	128 Гбит/с	До 8 устройств	1+1
MES3324F	20×1G SFP, 4×1G Combo	4×10G SFP+	128 Гбит/с	До 8 устройств	1+1
MES3300-24F	20×1G SFP, 4×1G Combo	4×10G SFP+	128 Гбит/с	До 8 устройств	1+1
MES3348	48×1G	4×10G SFP+	176 Гбит/с	До 8 устройств	1+1
MES3300-48	48×1G	4×10G SFP+	176 Гбит/с	До 8 устройств	1+1
MES3348F	48×1G SFP	4×10G SFP+	176 Гбит/с	До 8 устройств	1+1
MES3300-48F в разработке	48×1G SFP	4×10G SFP+	176 Гбит/с	До 8 устройств	1+1
MES3400-24	24×1G	4×10G SFP+	128 Гбит/с		1+1
MES3400-24F	24×1G SFP	4×10G SFP+	128 Гбит/с		1+1
MES3400-48	48×1G	4×10G SFP+	176 Гбит/с		1+1
MES3400-48F в разработке	48×1G SFP	4×10G SFP+	176 Гбит/с		1+1

10 Gigabit Ethernet

MES5316A спец. заказ	16×10G SFP+		320 Гбит/с	До 8 устройств	1+1
MES5324A спец. заказ	24×10G SFP+		480 Гбит/с	До 8 устройств	1+1
MES5332A	32×10G SFP+		640 Гбит/с	До 8 устройств	1+1
MES5324	24×10G SFP+	4×40G QSFP+	800 Гбит/с	До 8 устройств	1+1
MES5448	48×10G SFP+	4×40G QSFP+	1,28 Тбит/с	До 8 устройств	1+1
MES7048	48×10G SFP+	6×100G QSFP28	2,15 Тбит/с	До 8 устройств	1+1
MES5400-24	24×10G SFP+	6×100G QSFP28	1,68 Тбит/с	До 8 устройств	1+1
MES5400-48	48×10G SFP+	6×100G QSFP28	2,16 Тбит/с	До 8 устройств	1+1
MES5300-48 в разработке	48×10G SFP+	6×100G QSFP28	2,16 Тбит/с	До 8 устройств	1+1
MES5310-48 в разработке	48×10G SFP+	6×100G QSFP28	2,16 Тбит/с	До 8 устройств	1+1
MES5410-48 в разработке	48×25G SFP28	6×100G QSFP28	3,6 Тбит/с	До 8 устройств	1+1
MES5500-32	2×10G SFP+	32×100G QSFP28	6,4 Тбит/с	До 8 устройств	1+1



Сервисные маршрутизаторы серии ESR



Eltex разрабатывает собственные решения для различных областей: информационных сетей провайдеров, телекоммуникационных операторов, производственных предприятий крупного, среднего и малого бизнеса. В ассортименте изготавливаемой продукции представлены маршрутизаторы с поддержкой VPN 2 и 3 уровня (L2, L3), а также MPLS.

Производимые устройства предназначены для решения широкого спектра задач, связанных с защитой сети.

Маршрутизаторы малой производительности

Интерфейсы

	ESR-10	ESR-12V спец. заказ	ESR-12VF	ESR-15	ESR-15R	ESR-15VF	ESR-20	ESR-21	ESR-200	ESR-30
1G RJ-45	4	8	8	4	4	8	2	8	4	4
1G Combo							2		4	
1G SFP	2		1	2	2	2		4		
10G SFP+										2
USB 2.0	2	2	2	2	2	2	1	1	1	1
USB 3.0							1	1	1	1
Слот для SD-карт							●	●	●	●
Порты FXS		3	3			4				
Порты FXO		1	1							

Производительность

	ESR-10	ESR-12V спец. заказ	ESR-12VF	ESR-15	ESR-15R	ESR-15VF	ESR-20	ESR-21	ESR-200	ESR-30
Производительность FW/NAT/маршрутизации	0,98 Гбит/с 81К пкт/с	0,98 Гбит/с 81К пкт/с	0,98 Гбит/с 81К пкт/с	1,15 Гбит/с 94,7К пкт/с	1,15 Гбит/с 94,7К пкт/с	1,15 Гбит/с 94,7К пкт/с	3,8 Гбит/с 318К пкт/с	2,6 Гбит/с 215К пкт/с	1,9 Гбит/с 156К пкт/с	7,9 Гбит/с 651К пкт/с
Производительность IPsec VPN	177,6 Мбит/с 15К пкт/с	172,7 Мбит/с 14,8К пкт/с	172,7 Мбит/с 14,8К пкт/с	249,6 Мбит/с 21,4К пкт/с	509 Мбит/с 43,7К пкт/с	521,9 Мбит/с 44,8К пкт/с	869,8 Мбит/с 76,9К пкт/с	869,8 Мбит/с 76,9К пкт/с	0,47 Гбит/с 41К пкт/с	838 Мбит/с 72К пкт/с
VPN-туннелей	10	10	10	10	10	10	250	250	250	250
Статические маршруты	1К	1К	1К	1К	1К	1К	11К	11К	11К	11К
Количество конкурентных сессий	4К	4К	4К	4К	4К	4К	256К	256К	256К	256К
BGP-маршрутов	1М	1М	1М	1М	1М	1М	2,5М	2,5М	2,5М	2,5М
OSPF-маршрутов	30К	30К	30К	30К	30К	30К	300К	300К	300К	300К
RIP-маршрутов	10К	10К	10К	10К	10К	1К	10К	10К	10К	10К
Размер FIB	1М	1М	1М	1М	1М	1М	1,4М	1,4М	1,4М	1,4М

Аппаратные характеристики

Оперативная память	2 Гб	2 Гб	2 Гб	4 Гб	4 Гб	4 Гб	4 Гб	4 Гб	4 Гб	4 Гб
Встроенная Flash-память	512 Мб	512 Мб	512 Мб	8 Гб	8 Гб	8 Гб	8 Гб	8 Гб	1 Гб	8 Гб
Источник питания	AC	AC	AC	AC	AC	AC	AC	AC	AC	AC



Сервисные маршрутизаторы серии ESR

Маршрутизаторы средней и высокой производительности

Интерфейсы

	ESR-31 в разработке	ESR-1200 спец. заказ	ESR-1500 спец. заказ	ESR-1511	ESR-1700	ESR-3100	ESR-3200L в разработке	ESR-3200	ESR-3300 в разработке
1G RJ-45	8	12	4	4		8			
1G Combo		4	4	4	4				
1G SFP	6								
10G SFP+	2	8	4	4	8	8	8		
25G SFP28							4	12	4
40G QSFP+				2					
100G QSFP28									4
USB 2.0	1	2	2	2	2		1	1	
USB 3.0	1					2			1
Слот для SD-карт	•	•	•	•		•	•	•	•

Производительность

	ESR-31 в разработке	ESR-1200 спец. заказ	ESR-1500 спец. заказ	ESR-1511	ESR-1700	ESR-3100	ESR-3200L в разработке	ESR-3200	ESR-3300 в разработке
Производительность FW/NAT/маршрутизации	7,9 Гбит/с 651К пкт/с	8,8 Гбит/с 725К пкт/с	12,2 Гбит/с 1004К пкт/с	18,6 Гбит/с 1531К пкт/с	39 Гбит/с 3217К пкт/с	22,5 Гбит/с 1855К пкт/с	18,1 Гбит/с 1495К пкт/с	47,4 Гбит/с 3906К пкт/с	64 Гбит/с 8000К пкт/с
Производительность IPsec VPN	838 Мбит/с 72К пкт/с	2,36 Гбит/с 202К пкт/с	2,9 Гбит/с 249К пкт/с	4,5 Гбит/с 390К пкт/с	13,2 Гбит/с 1134К пкт/с	3,1 Гбит/с 271К пкт/с	1,1 Гбит/с 127К пкт/с	2,2 Гбит/с 190К пкт/с	Измерения не проводились
VPN-туннелей	250	500	500	500	500	500	500	500	500
Статические маршруты	11К	11К	11К	11К	11К	11К	11К	11К	11К
Количество конкурентных сессий	256К	512К	512К	512К	512К	512К	512К	512К	512К
BGP-маршрутов	2,5М	5М	5М	5М	5М	5М	5М	5М	5М
OSPF-маршрутов	300К	500К	500К	500К	500К	500К	500К	500К	500К
RIP-маршрутов	10К	10К	10К	10К	10К	10К	10К	10К	10К
Размер FIB	1,4М	1,7М	1,7М	1,7М	3,0М	1,7М	1,7М	1,7М	1,7М

Аппаратные характеристики

Оперативная память	4 Гб	4 Гб	4 Гб	4 Гб	32 Гб	16 Гб	16 Гб	24 Гб	16 Гб
Встроенная Flash-память	8 Гб	1 Гб	1 Гб	1 Гб	1 Гб	4 Гб	8 Гб	8 Гб	8 Гб
Источники питания	1+1	1+1	1+1	1+1	1+1	1+1	1+1	1+1	1+1

Сервисные маршрутизаторы серии ESR



Межсетевые экраны (Сертификат ФСТЭК, класс А4)

Интерфейсы

	ESR-20 FSTEC	ESR-21 FSTEC	ESR-30 FSTEC	ESR-200 FSTEC	ESR-1500 FSTEC спец. заказ	ESR-1511 FSTEC	ESR-3200 FSTEC
1G RJ-45	2	8	4	4	4	4	
1G Combo	2			4	4	4	
1G SFP		4					
10G SFP+			2		4	4	
25G SFP28							12
40G QSFP+						2	
USB 2.0	1	1	1	1	2	2	1
USB 3.0	1	1	1	1			
Слот для SD-карт	•	•	•	•	•	•	•

Производительность

	ESR-20 FSTEC	ESR-21 FSTEC	ESR-30 FSTEC	ESR-200 FSTEC	ESR-1500 FSTEC спец. заказ	ESR-1511 FSTEC	ESR-3200 FSTEC
Производительность FW/NAT/маршрутизации	3,8 Гбит/с 315К пкт/с	2,6 Гбит/с 214К пкт/с	8 Гбит/с 666,4К пкт/с	1,89 Гбит/с 156К пкт/с	12,23 Гбит/с 1001К пкт/с	18,35 Гбит/с 1511К пкт/с	46,25 Гбит/с 3808К пкт/с
Производительность IPsec VPN	0,513 Гбит/с 44К пкт/с	0,52 Гбит/с 44К пкт/с	0,838 Гбит/с 71,9К пкт/с	0,47 Гбит/с 40К пкт/с	2,95 Гбит/с 254К пкт/с	4,53 Гбит/с 389К пкт/с	2,564 Гбит/с 2202К пкт/с
VPN-туннелей	500	500	500	500	500	500	500
Статические маршруты	11К	11К	11К	11К	11К	11К	11К
Количество конкурентных сессий	512К	512К	512К	512К	512К	512К	512К
BGP-маршрутов	5М	5М	5М	5М	5М	5М	5М
OSPF-маршрутов	500К	500К	500К	500К	500К	500К	500К
RIP-маршрутов	10К	10К	10К	10К	10К	10К	10К
Размер FIB	1,7М	1,7М	3,0М	1,7М	1,7М	1,7М	1,7М

Аппаратные характеристики

Оперативная память	4 Гб	4 Гб	4 Гб	4 Гб	4 Гб	4 Гб	24 Гб
Встроенная Flash-память	8 Гб	8 Гб	8 Гб	1 Гб	1 Гб	1 Гб	8 Гб
Источники питания	AC	AC	AC	AC	1+1	1+1	1+1



Универсальные маршрутизаторы серии ME



Маршрутизаторы входят в состав серии ME5000 и имеют единообразное программное обеспечение и интерфейсы управления.

ME поддерживают весь набор функций – IPv4/IPv6-маршрутизацию, иерархический QoS, маршрутизацию IP Multicast, а также MPLS-сервисы второго и третьего уровней.



ME5000
спец. заказ



ME5000M



ME6008
в разработке

Производительность	до 2,8 Тбит/с	до 6,1 Тбит/с	до 19,2 Тбит/с
Наполнение шасси	Модули маршрутизации и управления (до 2 шт. на шасси) FMC16 (1,4 Тбит/с)	Модули маршрутизации и управления (до 2 шт. на шасси) FMC32 (3,06 Тбит/с)	Модули маршрутизации и управления (до 2 шт. на шасси) ME6K-RCC1
	Линейные модули (до 12 шт. на шасси) LC18XGE: 18×10G SFP+ LC20XGE: 20×10G SFP+ LC8XLGE: 4×40G QSFP+ и 4×100G QSFP28	Линейные модули (до 12 шт. на шасси) LC20XGE: 20×10G SFP+ LC8XLGE: 4×40G QSFP+ и 4×100G QSFP28	Модули фабрики коммутации (до 4 шт. на шасси) ME6K-FC96-8 (4,8 Тбит/с)
Расположение модулей	Вертикальное	Вертикальное	LC и RCC1 – горизонтальное (доступ с лицевой стороны) FC96 – вертикальное (доступ с тыла шасси)
Питание	2 ввода питания DC	2 ввода питания DC	2 ввода питания DC
Исполнение	19", евроконструктив 15U модульная конструкция	19", евроконструктив 15U модульная конструкция	19", евроконструктив 15U модульная конструкция



ME5100 rev.X



ME5100S



ME5200S



ME5210S
в разработке

Корпус
в разработке

ME2001
в разработке

Производительность	200 Гбит/с 300 Mpps	200 Гбит/с 300 Mpps	720 Гбит/с 720 Mpps	720 Гбит/с 720 Mpps	300 Гбит/с 300 Mpps
Интерфейсы	16×10G SFP+ 4×10G XFP	20×10G SFP+	32×10G SFP+ 4×100G QSFP28	32×10G SFP+ 6×100G QSFP28	16×10G SFP+ 8×25G SFP28 2×100G QSFP28
Источники питания	1+1	1+1	1+1	1+1	1+1 (фронтальный доступ к БП)
Исполнение	19", 2U	19", 2U	19", 2U	19", 1U	19", 1U (глубина до 300 мм)



Построение L3-ядра сети оператора связи



Задача

Построение распределенной сети ядра/распределения с использованием стека протоколов MPLS



Оборудование

- ESR-3200
- ME5000M
- ME5100S



Преимущества

Аппаратное резервирование на устройствах ядра ME5000M (модули управления, линейные карты)

Масштабируемость

Отказоустойчивость (быстрое детектирование отказов и переключение на резерв)

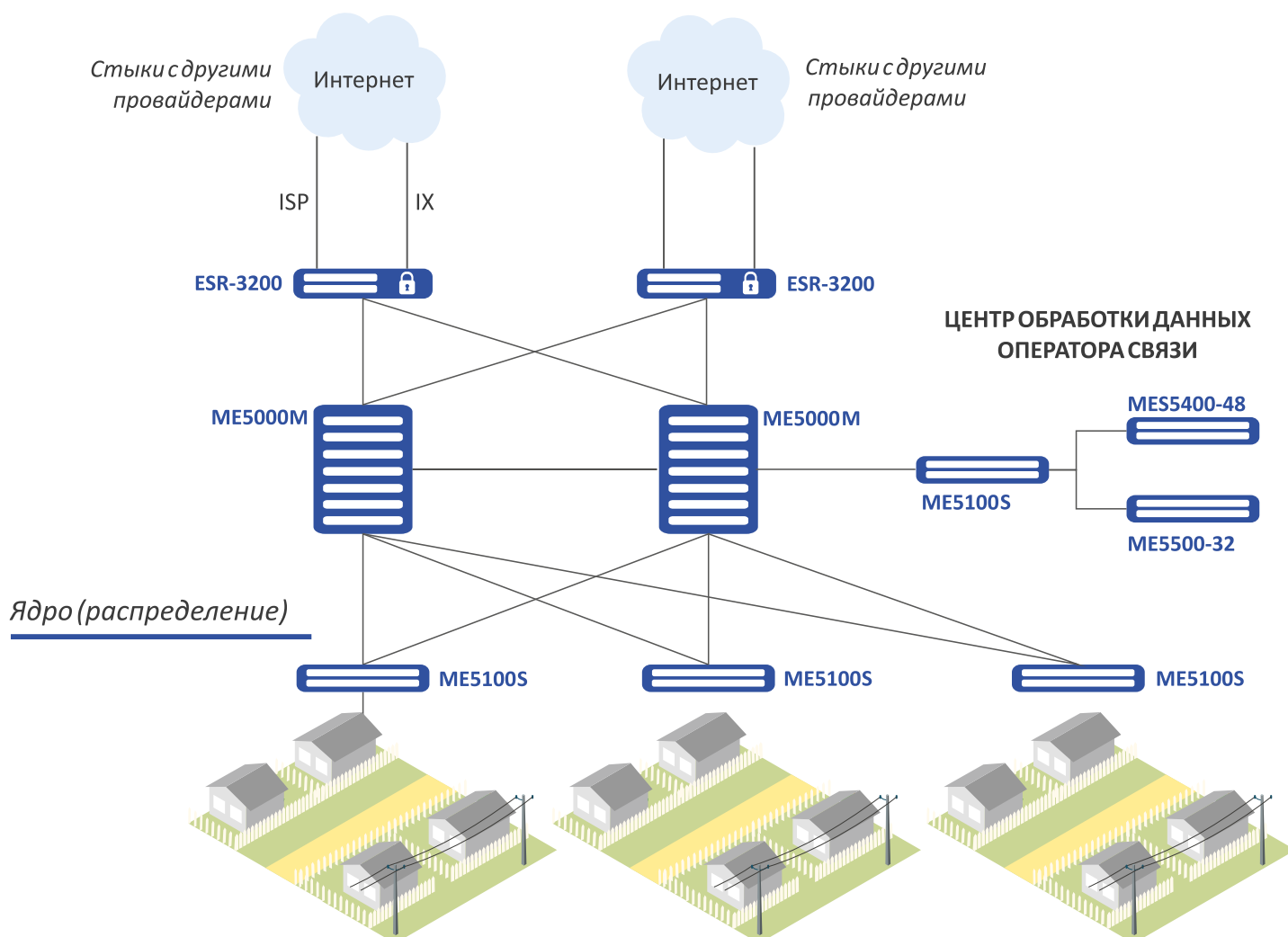



Построение GPON-сети в многоквартирной застройке



Задача

Создание GPON-сети в многоквартирных домах с использованием существующего оборудования абонентов или на абонентских устройствах, предоставленных оператором связи



Оборудование

- MES2424
- LTP-4X/LTP-8X/LTP-16N
- NTU-RG-5421GC-Wac
- NTU-52VC
- NTU-1 rev. C
- NTU-1C
- NTU-SFP-200



Преимущества

- Снижение цены на оптическую пассивную часть
- Снижение стоимости за счет использования связки NTU-SFP-200 – Ethernet-коммутатор
- Высокая скорость передачи по оптоволокну
- Различные коэффициенты разветвления (до 1:128)
- Централизованная система управления и мониторинга

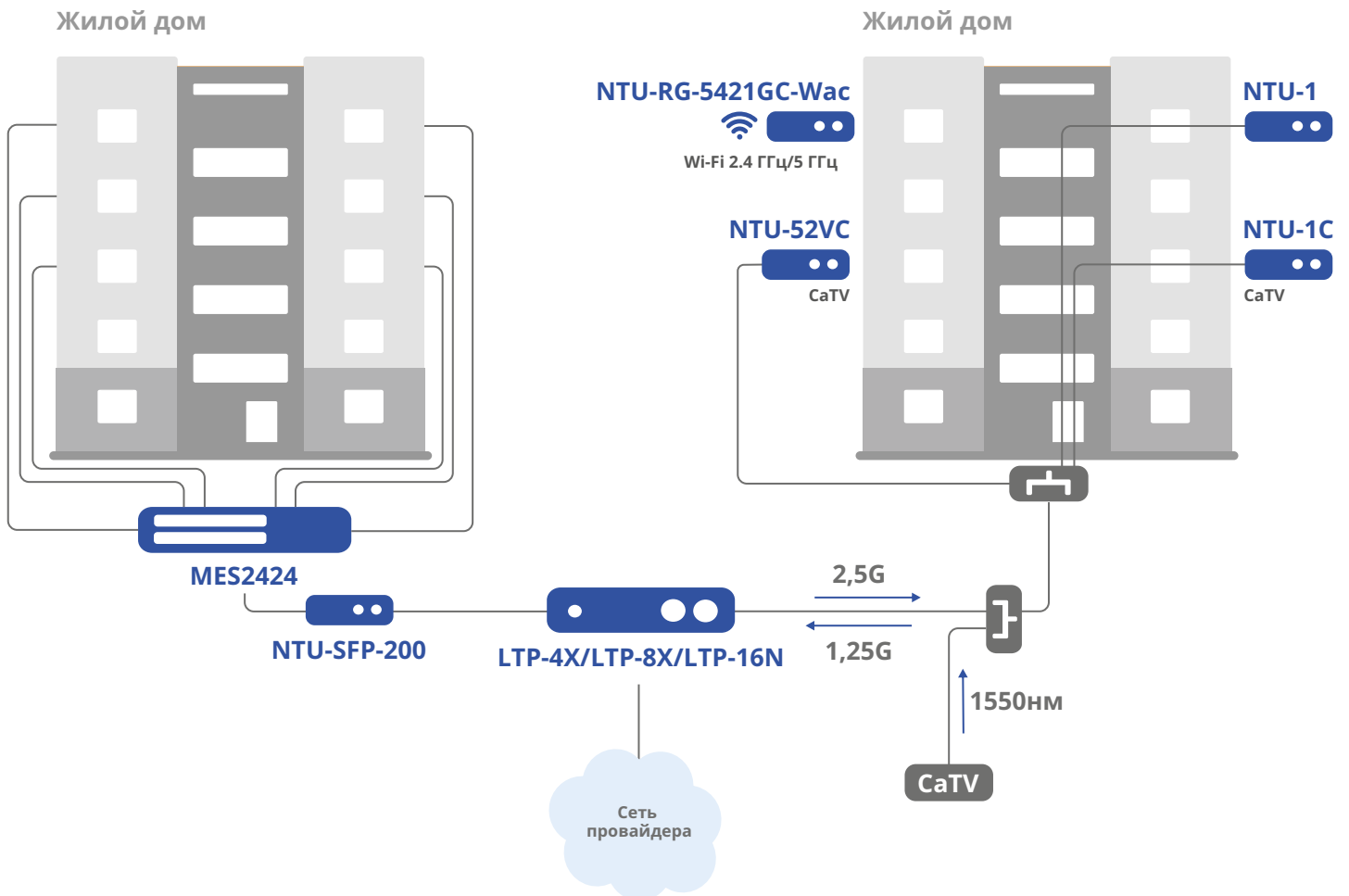



Построение GPON-сети в частной застройке



Задача

Покрытие сети частного дома на основе технологии GPON



Оборудование

- NTU-RG-5440G-Wac
- WEP-30L



Преимущества

Снижение цены на оптическую пассивную часть

Высокая скорость передачи по оптоволокну

Предоставление всех сервисов по одному кабелю

Централизованная система управления и мониторинга

Большой выбор абонентских терминалов

Возможность построения сетей с поддержкой технологии EasyMesh

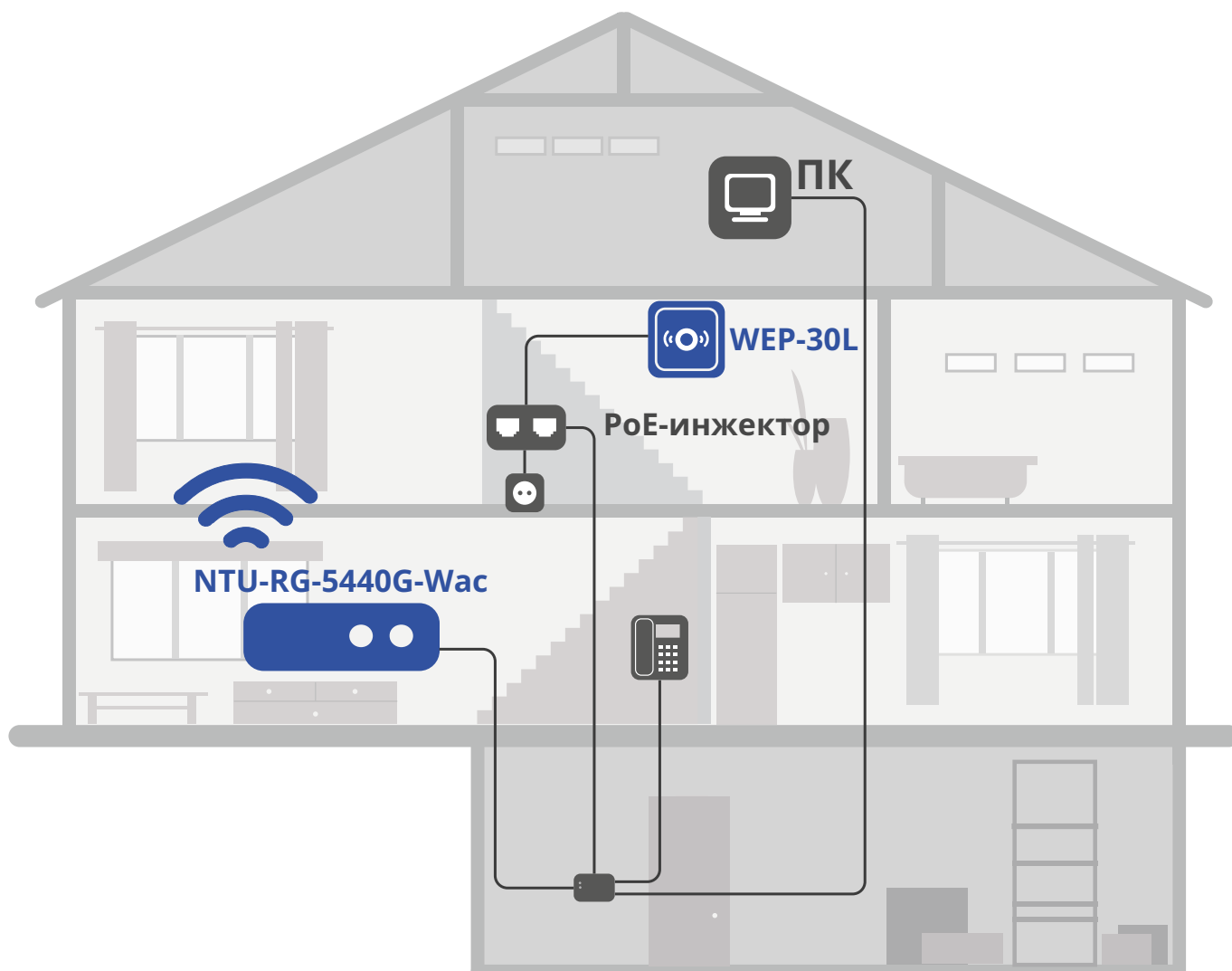



Построение сети с использованием BRAS на базе ESR



Задача

Построение сети с использованием BRAS на базе ESR



Оборудование

- Сервисный маршрутизатор ESR



Преимущества

Аутентификация пользователей

Фильтрация и шейпинг трафика

Ограничение пользователей по скорости, квотирование трафика

Редирект трафика

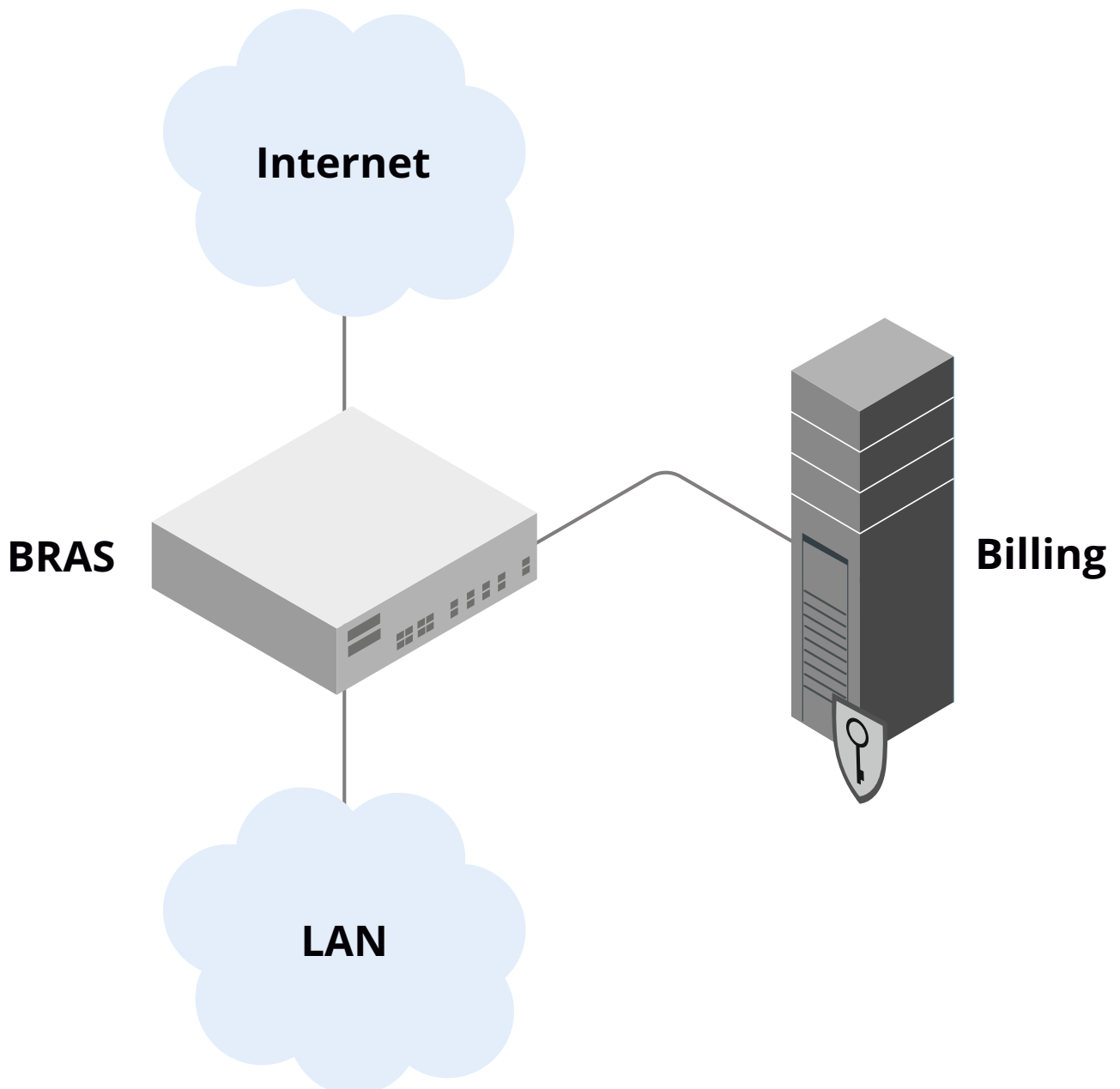



Построение географически разнесенной сети компании с филиальной структурой



Задача

Объединение сетей передачи данных филиалов компании в единую корпоративную сеть



Оборудование

- MES5400-24
- ESR-3200
- ESR-200
- ESR-20



Преимущества

Использование шифрования VPN для повышения безопасности

Простая масштабируемость

Firewall/NAT

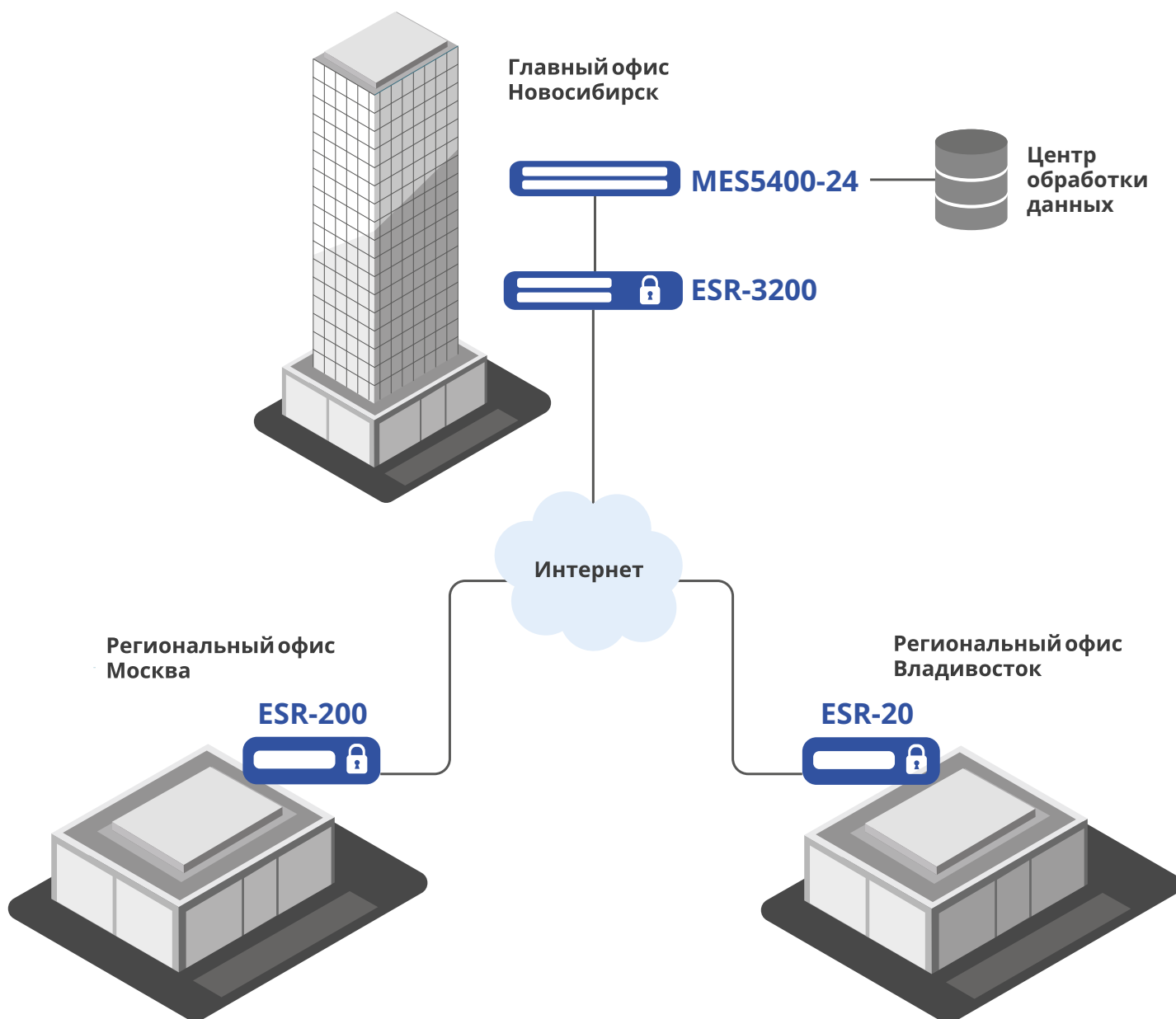



Построение защищенной сетевой инфраструктуры



Задача

Создание сетевой инфраструктуры с программной системой сетевой и компьютерной безопасности



Оборудование

- Межсетевой экран ESR



Преимущества

Обнаружение и предотвращение атак на сеть

Высокая производительность IPS: до 3,1 Гбит/с

Гибкая настройка источников правил позволяет загружать сигнатуры как из глобальной, так и внутренней сети в формате правил Suricata

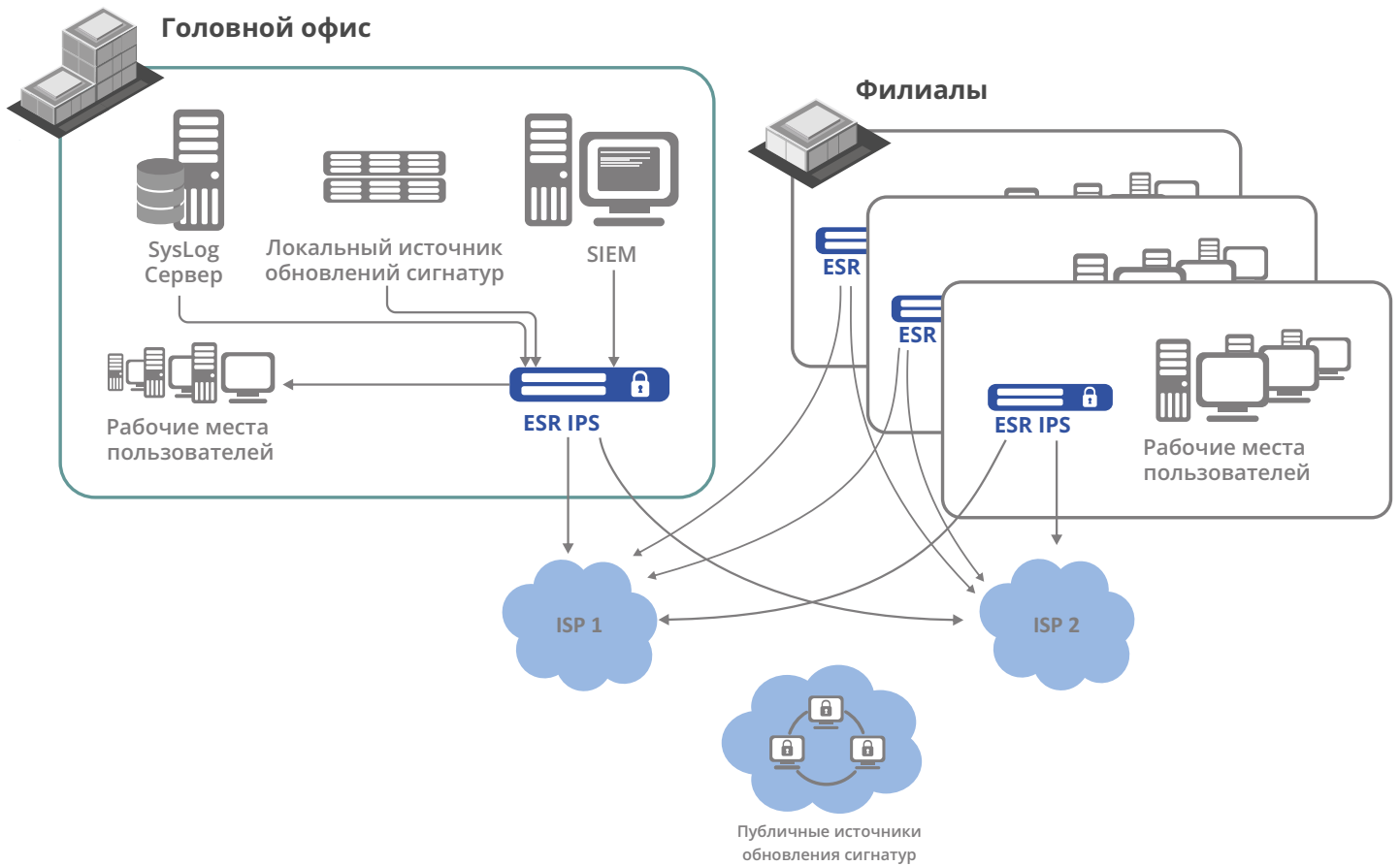



Построение защищенной сетевой инфраструктуры. Совместные решения с Kaspersky Lab



Задача

Организация потоковой фильтрации трафика на базе правил «Kaspersky Lab»



Оборудование

- Межсетевой экран ESR



Преимущества

Использование набора правил от ведущего разработчика в этой области – «Лаборатории Касперского»

Постоянное автоматическое обновление правил в режиме онлайн

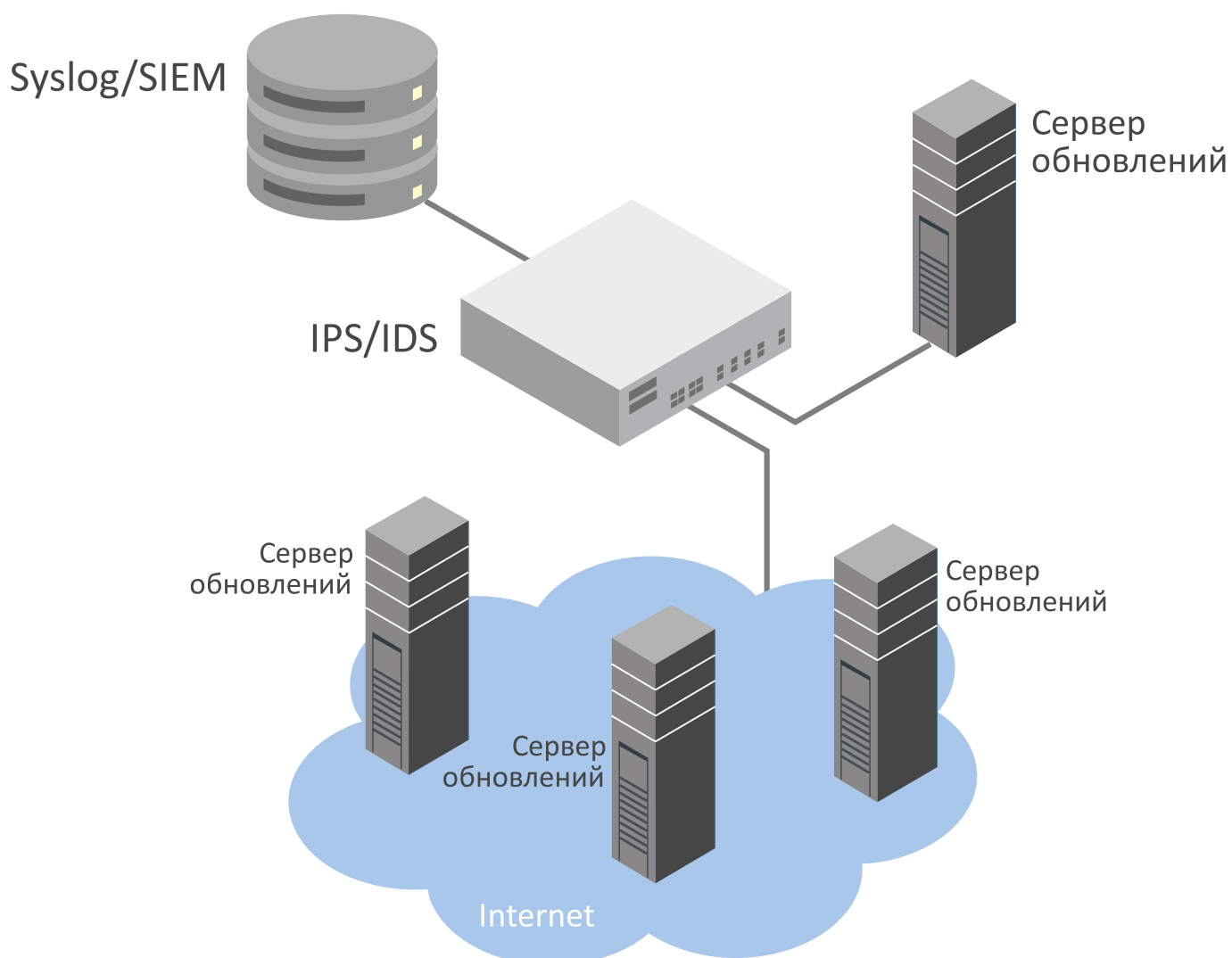



Построение защищенной сетевой инфраструктуры. Совместные решения с Kaspersky Lab



Задача

Организация контент-фильтрации на основе данных «Kaspersky Lab»



Оборудование

- Межсетевой экран ESR



Преимущества

Русскоязычные и иностранные сайты

Более 70 категорий, включая различные списки блокировки:

- Роскомнадзор
- 436-ФЗ
- Федеральный список экстремистских материалов

Непрерывное автоматическое обновление данных в режиме онлайн

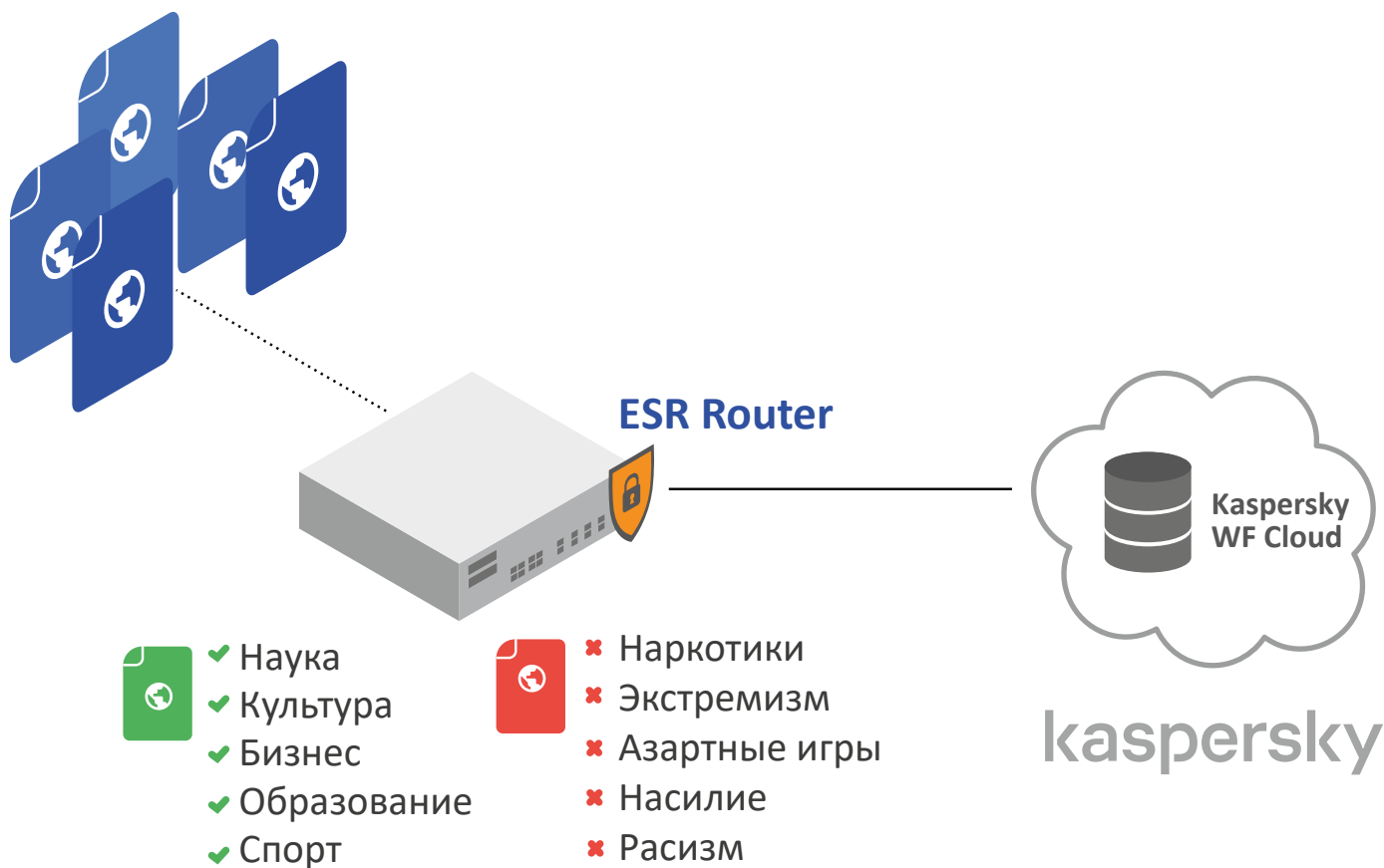

Отказоустойчивый кластер сервисных маршрутизаторов



Задача

Объединение нескольких сервисных маршрутизаторов ESR в одно логическое устройство с целью обеспечения высокой доступности (High-availability cluster)



Оборудование

- Сервисные маршрутизаторы ESR
- Коммутаторы MES



Преимущества

Резервирование маршрутизаторов и всех соединений в кластере

Синхронизация состояний для быстрого переключения в случае отказа (failover)

Централизованное управление, конфигурирование и мониторинг кластера

Синхронизация конфигураций

Замена одного маршрутизатора на кластер не требует перенастройки соседних устройств

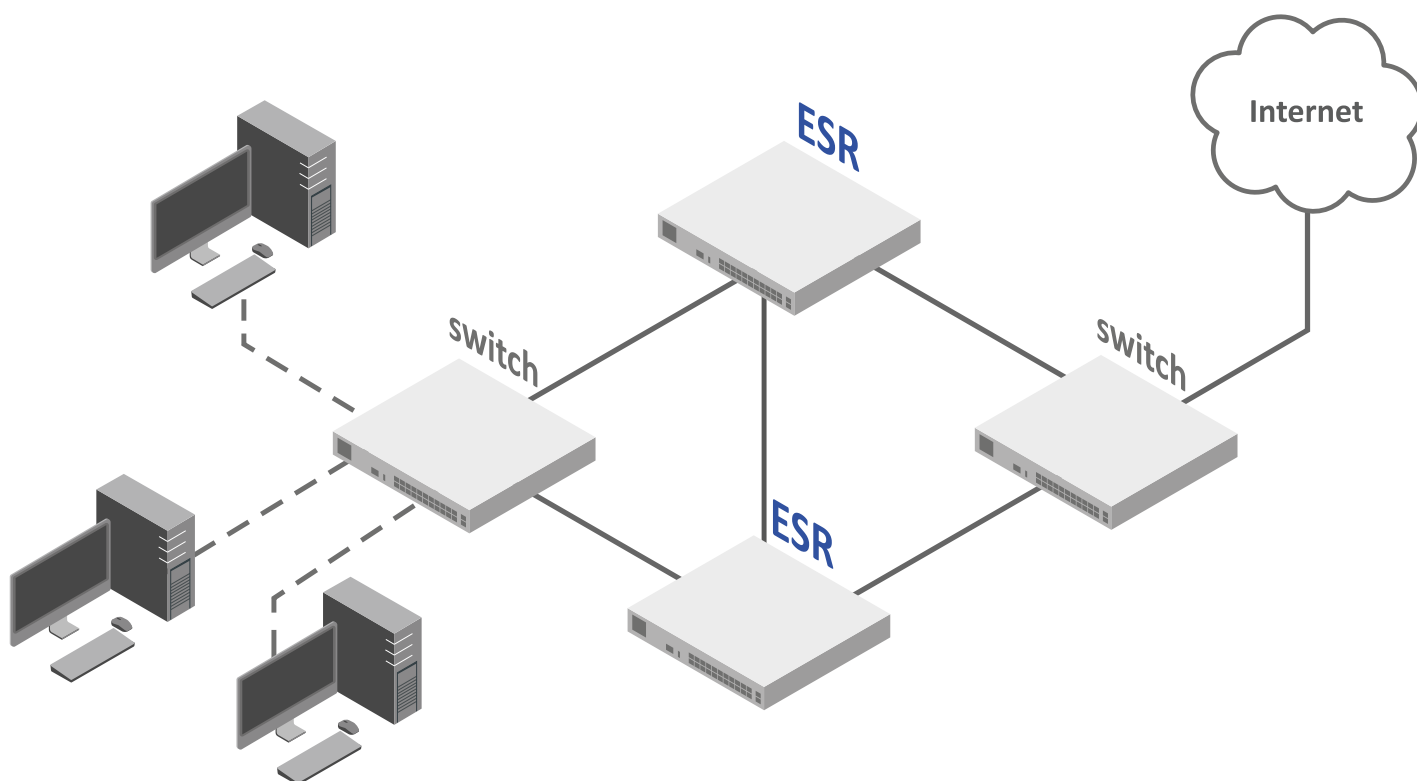



Построение распределенной отказоустойчивой сети



Задача

Создание сети передачи данных внутри предприятия от уровня доступа до уровня ядра и стыка с Интернет-провайдером (ISP)



Оборудование

- MES5400-48
- MES3300-24F
- MES2300-24P
- MES2300-24
- ESR-3200
- VP-15P



Преимущества

Резервирование каждого узла распределения и агрегации (MC-LAG, STP, ERPS)
Резервирование каналов Internet

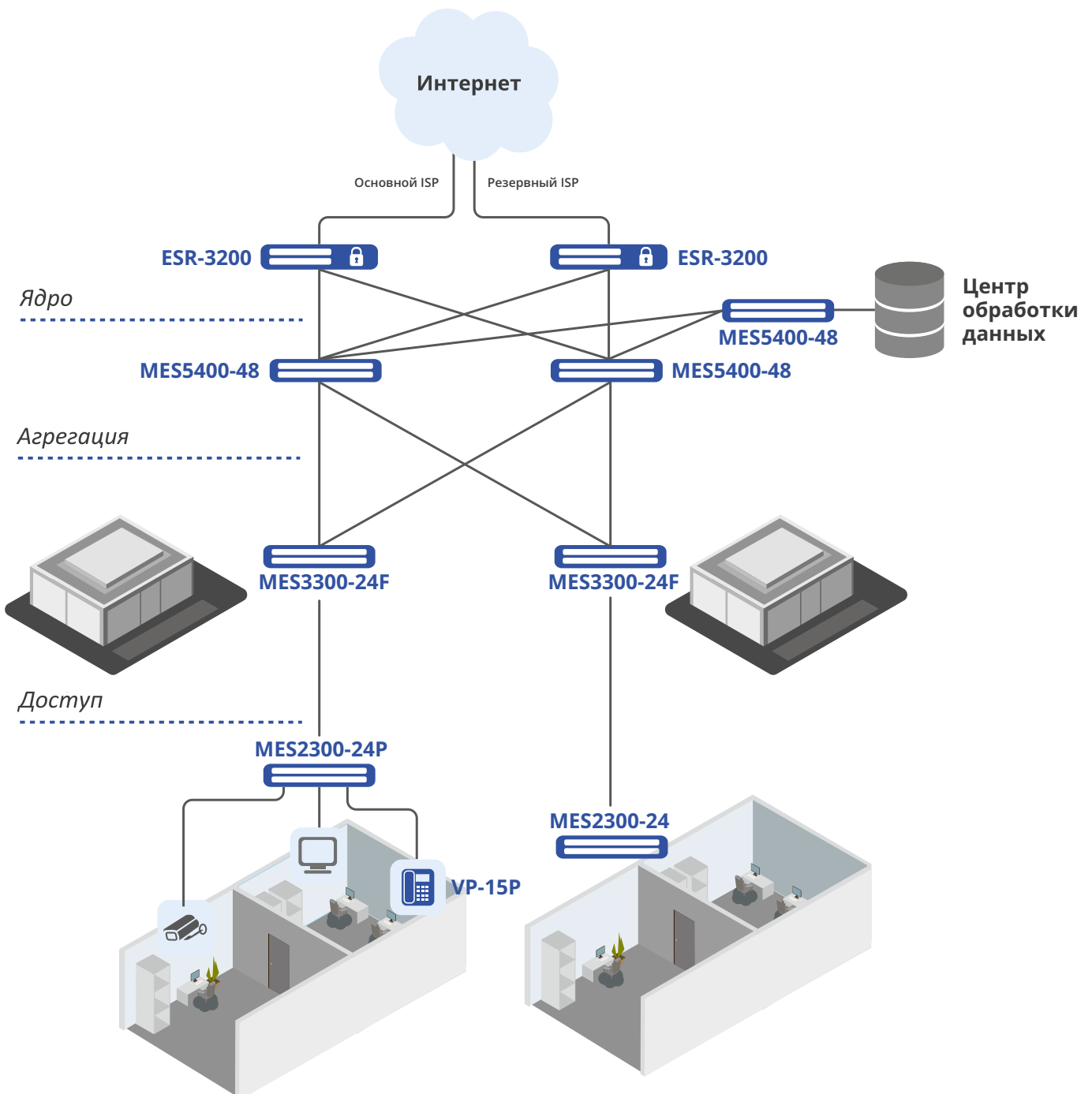



Построение высокоскоростной сети на базе технологии 10GPON (XGS-PON)



Задача

Построение современной пассивной оптической сети PON на базе технологии XGS-PON, обеспечивающей скорость передачи данных информации до 10 Гбит/с



Оборудование

- NTX-RG-552x
- NTX-1
- NTX-1F



Преимущества

Высокая скорость соединения

Возможность подключения через один терминал не только интернета, но также цифрового телевидения, телефонной связи

Высокая безопасность, а также надежная защита данных от перехвата

Пониженное энергопотребление используемого оборудования

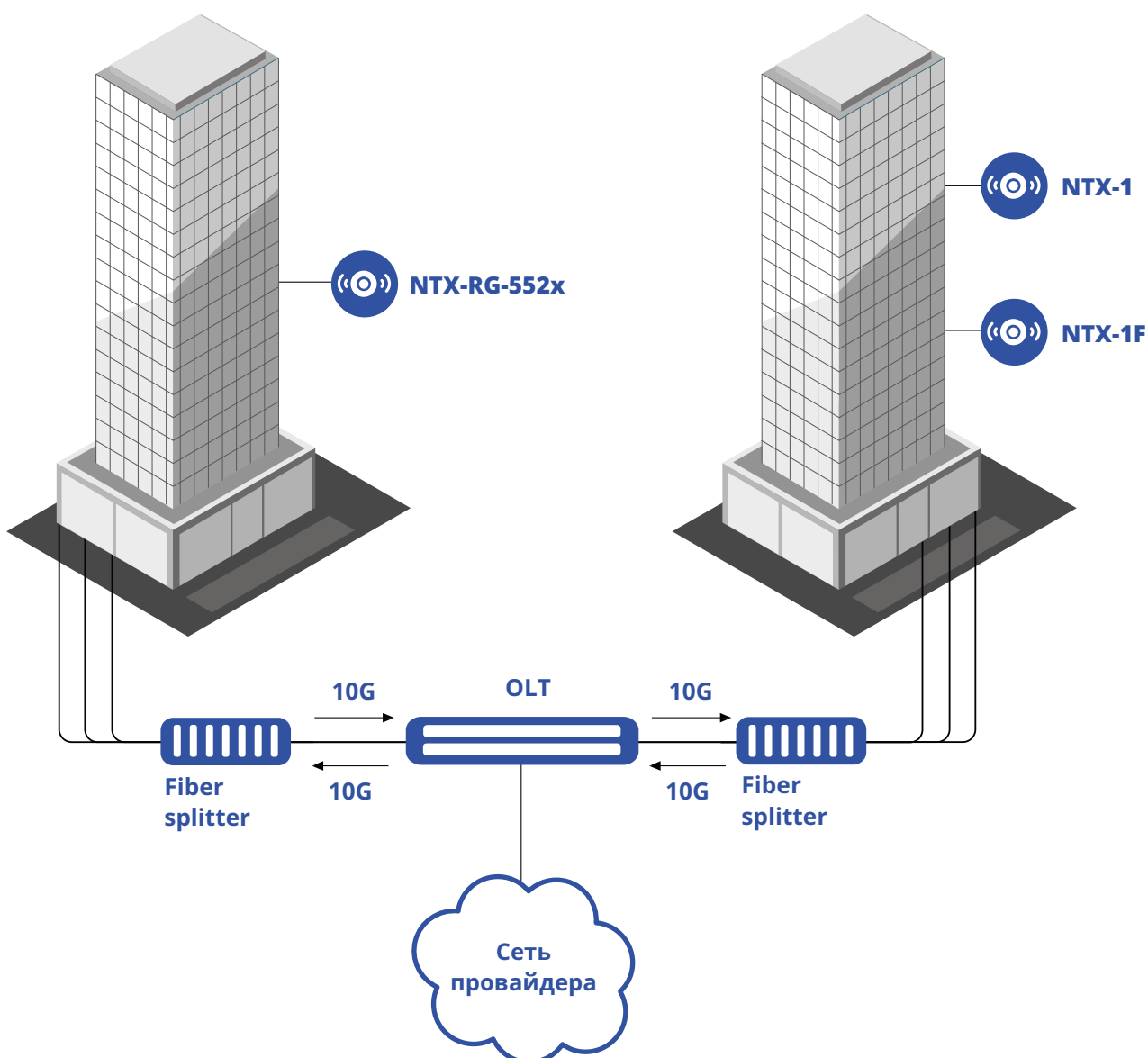



Построение IP-фабрики с использованием архитектуры Spine-Leaf



Задача

Создание высокопроизводительной фабрики на базе коммутаторов для повышения отказоустойчивости в сегменте ЦОД



Оборудование

- MES5400-24
- MES5400-48
- MES5500-32



Преимущества

Высокая надежность

Отличная масштабируемость портовой емкости и производительности

Балансировка нагрузки между Leaf-коммутаторами

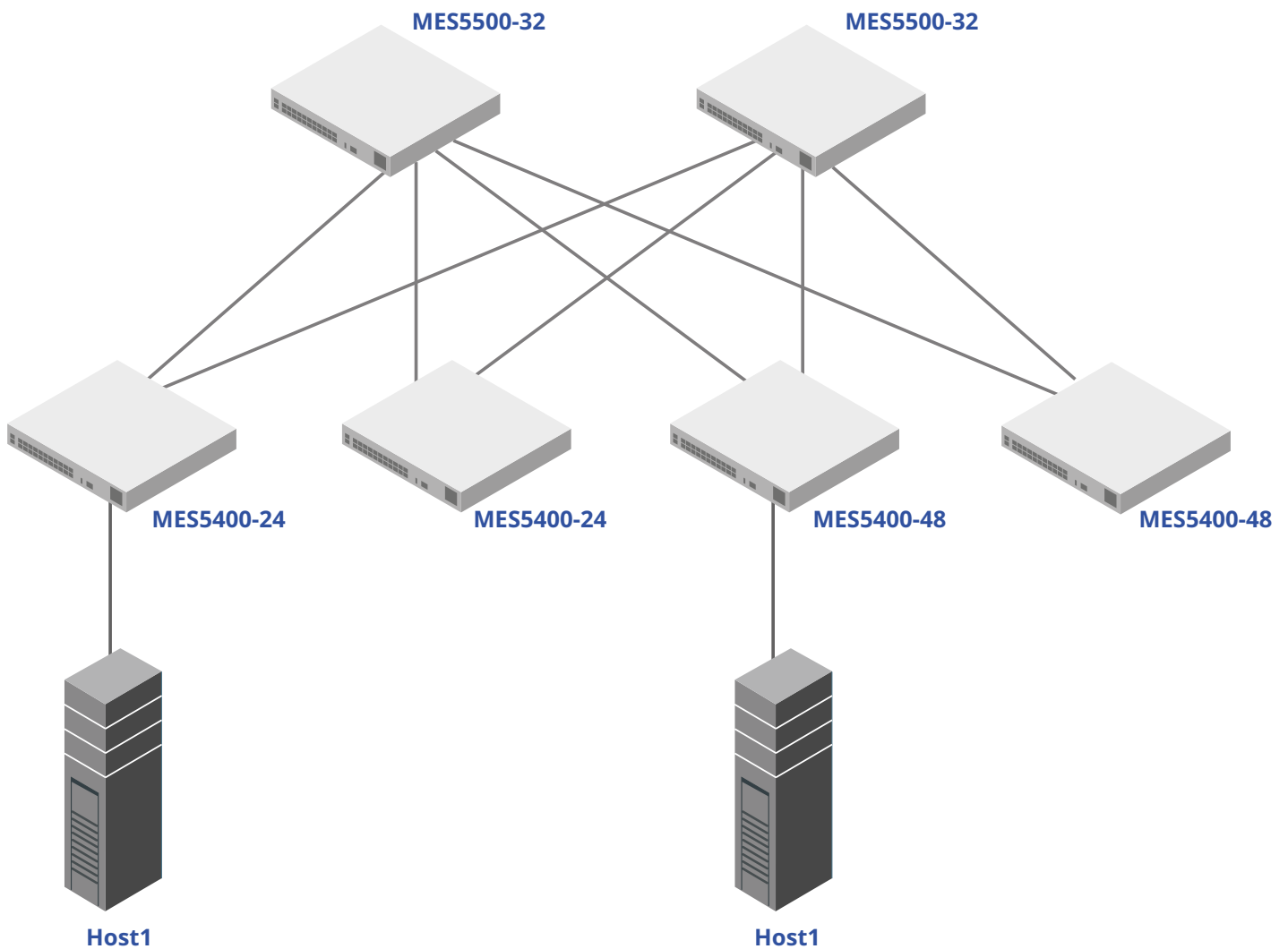



Indoor



WEP-3L

WEP-30L
WEP-30L-Z

WEP-3ax



WEP-2L

Стандарт	802.11ax (Wi-Fi 6)	802.11ax (Wi-Fi 6)	802.11ax (Wi-Fi 6)	802.11ac (Wi-Fi 5)
Частотный диапазон	2.4/5 ГГц	2.4/5 ГГц	2.4/5 ГГц	2.4/5 ГГц
Количество радиointерфейсов	2	2	2	2
Исполнение антенн	Встроенные	Встроенные	Встроенные	Встроенные
Конфигурация антенн	MIMO 2×2 MU-MIMO 2×2	MU-MIMO 2×2	MU-MIMO 2×2	MIMO 2×2
Роуминг	802.11r/k/v	802.11r/k/v	802.11r/k/v	802.11r/k/v
Режим работы	Под управлением контроллера Standalone	Под управлением контроллера Standalone	Под управлением контроллера Standalone	Под управлением контроллера Standalone
Интерфейсы	1×1G	1×2.5G	1×2.5G	1×1G
Питание	PoE 48 В/56 В (IEEE 802.3af-2003)	PoE 48 В/56 В (IEEE 802.3af-2003)	PoE+ 48 В/56 В (IEEE 802.3at-2009)	PoE 48 В/56 В (IEEE 802.3af-2003)
Рекомендуемое кол-во пользователей	До 40	До 50	До 100	До 40
Поддержка сервиса WIDS/WIPS	Поддержка с версии ПО 2.5.0	Поддержка с версии ПО 2.5.0	●	Поддержка с версии ПО 2.5.0
Airtune	●	●	●	●
Mesh				
Hotspot 2.0 (Wi-Fi offload)				
Поддержка IoT Hub		Только на WEP-30L-Z		



WEP-1L



WEP-2ac



WEP-200L

Стандарт	802.11ac (Wi-Fi 5)	802.11ac (Wi-Fi 5)	802.11ac (Wi-Fi 5)
Частотный диапазон	2.4/5 ГГц	2.4/5 ГГц	2.4/5 ГГц
Количество радиointерфейсов	2	2	2
Исполнение антенн	Встроенные	Встроенные	Встроенные
Конфигурация антенн	MIMO 2×2	MIMO 2×2	MIMO 2×2 MU-MIMO 4×4
Роуминг	802.11r/k/v	802.11r/k/v	802.11r/k/v
Режим работы	Под управлением контроллера Standalone	Под управлением контроллера В кластере Standalone	Под управлением контроллера Standalone
Интерфейсы	1×1G	1×1G	1×1G
Питание	DC 5В	PoE+ 48 В/56 В (IEEE 802.3at-2009)	PoE 48 В/56 В (IEEE 802.3af-2003)
Рекомендуемое кол-во пользователей	До 20	До 50	До 60
Поддержка сервиса WIDS/WIPS	Поддержка с версии ПО 2.5.0	●	Поддержка с версии ПО 2.5.0
Airtune	●	●	●
Mesh		●	
Hotspot 2.0 (Wi-Fi offload)		●	



Точки доступа Wi-Fi

Outdoor



WOP-30L



WOP-30LS



WOP-30LI
Industrial



WOP-2L



WOP-2ac



WOP-20L

	WOP-30L	WOP-30LS	WOP-30LI Industrial	WOP-2L	WOP-2ac	WOP-20L
Стандарт	802.11ax (Wi-Fi 6)	802.11ax (Wi-Fi 6)	802.11ax (Wi-Fi 6)	802.11ac (Wi-Fi 5)	802.11ac (Wi-Fi 5)	802.11ac (Wi-Fi 5)
Частотный диапазон	2.4/5 ГГц	2.4/5 ГГц	2.4/5 ГГц	2.4/5 ГГц	2.4/5 ГГц	2.4/5 ГГц
Исполнение антенн	Внешние	Внутренняя секторная	Внешние	Внешние	Внешние	Внешние
Конфигурация антенн	MU-MIMO 2×2	MU-MIMO 2×2	MU-MIMO 2×2	MIMO 2×2	MIMO 2×2	MIMO 2×2
Роуминг	802.11r/k/v	802.11r/k/v	802.11r/k/v	802.11r/k/v	802.11r/k/v	802.11r/k/v
Режим работы	Под управлением контроллера Standalone	Под управлением контроллера Standalone	Под управлением контроллера Standalone	Под управлением контроллера Standalone	Под управлением контроллера В кластере Standalone	Под управлением контроллера Standalone
Интерфейсы	1×2.5G	1×2.5G	2×1G 2×1G SFP	1×1G	1×1G	1×1G
Питание	PoE+ 48 В/56 В (IEEE 802.at-2009)	PoE 48 В/56 В (IEEE 802.3af-2003)	PoE+ 48 В/56 В (IEEE 802.at-2009), DC 12-56В	PoE 48 В/56 В (IEEE 802.3af-2003)	PoE+ 48 В/54 В (IEEE 802.3at-2009)	PoE 48 В/56 В (IEEE 802.3af-2003)
Рекомендуемое кол-во пользователей	До 50	До 50	До 50	До 40	До 50	До 50
Поддержка сервиса WIDS/WIPS	Поддержка с версии ПО 2.5.0	Поддержка с версии ПО 2.5.0	Поддержка с версии ПО 2.5.0	Поддержка с версии ПО 2.5.0	●	Поддержка с версии ПО 2.5.0
Airtune	●	●	●	●	●	●
Mesh			В разработке		●	
Hotspot 2.0 (Wi-Fi offload)			В разработке		●	



Контроллер беспроводного доступа серии WLC

Решение для управления беспроводными сетями корпоративного уровня



Серия контроллеров WLC-XX предназначена для построения беспроводных сетей корпоративного уровня. Решение позволяет реализовать различные схемы включения точек доступа по L2/L3.

Сочетание функций беспроводного доступа с функциями маршрутизации и межсетевое экранирования делает решение универсальным для построения локальных защищенных сетей в офисах, на предприятиях и других объектах инфраструктуры.

Основной функционал:

- Автоматическое конфигурирование точек доступа по заданным шаблонам
- Управление и мониторинг точек доступа Wi-Fi
- Airtune – управление радиопараметрами точек доступа на основании встроенных алгоритмов (RRM)
- WIDS – обнаружение сторонних точек доступа, мониторинг безопасности
- Подключение точек доступа по L2/L3
- Авторизация пользователей, статистика работы сети

Интерфейсы



WLC-15



WLC-30



WLC-3200

	WLC-15	WLC-30	WLC-3200
1G RJ-45	4	4	
1G SFP	2		
10G SFP+		2	
25G SFP28			12
Console	1	1	1
OOB			1
USB 3.0		1	
USB 2.0	1	1	1
Слот для microSD-карты		1	1

Системные характеристики

VPN-туннелей	10	250	500
Статические маршруты	1K	11K	11K
Кол-во конкурентных сессий	4K	256K	512K
BGP-маршрутов	1M	2,5M	5M
OSPF-маршрутов	30K	300K	500K
RIP-маршрутов	1K	10K	10K
Размер FIB	1M	1,4M	1,7M



Программный контроллер для Wi-Fi сетей



SoftWLC – это программный комплекс, предназначенный для управления беспроводной сетью доступа по технологии Wi-Fi. Контроллер SoftWLC реализует разносторонние задачи по организации HotSpot зон и авторизации пользователей согласно действующему постановлению Правительства РФ. Гибкий и удобный способ монетизации услуг Wi-Fi и предоставления качественного сервиса под контролем оператора.

Комплекс предоставляет единый интерфейс для всех операций по управлению сетью Wi-Fi. Гибкость решения позволяет строить как одноранговые сети уровня Enterprise с базовым набором услуг, так и сложные решения с иерархическим управлением операторского уровня. Возможны гибридные схемы применения.

- До 100000 точек доступа
- Централизованное решение регионального и федерального уровня
- Управление и мониторинг сети Wi-Fi (работа с группами устройств, автоконфигурирование, мониторинг и уведомление об авариях)
- Мультидоменная архитектура (распределенная система прав доступа для различных подразделений компании)
- Управление сценариями предоставления услуги Wi-Fi (авторизация на портале, платный доступ, WPA-Enterprise)
- Резервирование

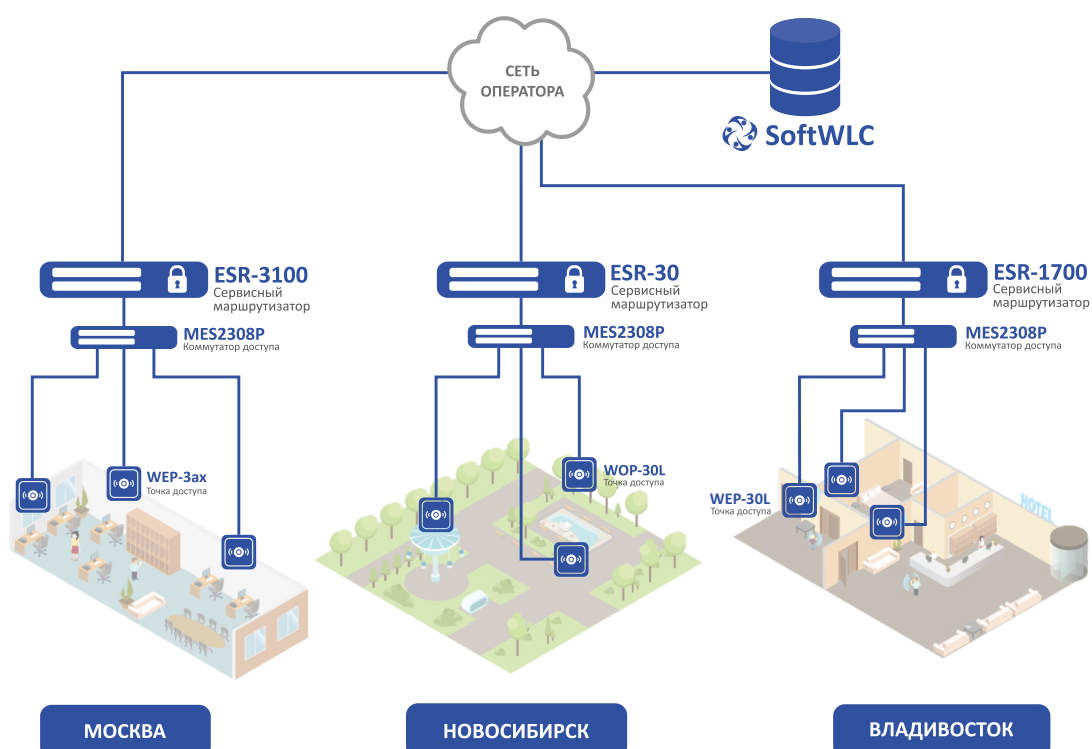



Организация беспроводного широкополосного доступа по технологии Wi-Fi



Задача

Построение сети беспроводного широкополосного доступа



Оборудование

- Абонентская станция WB-2P-LR2
- Базовая станция WOP-2ac-LR2 SYNC



Преимущества

Рабочий диапазон частот 2.4 ГГц
 Большой радиус покрытия
 Межсекторная синхронизация

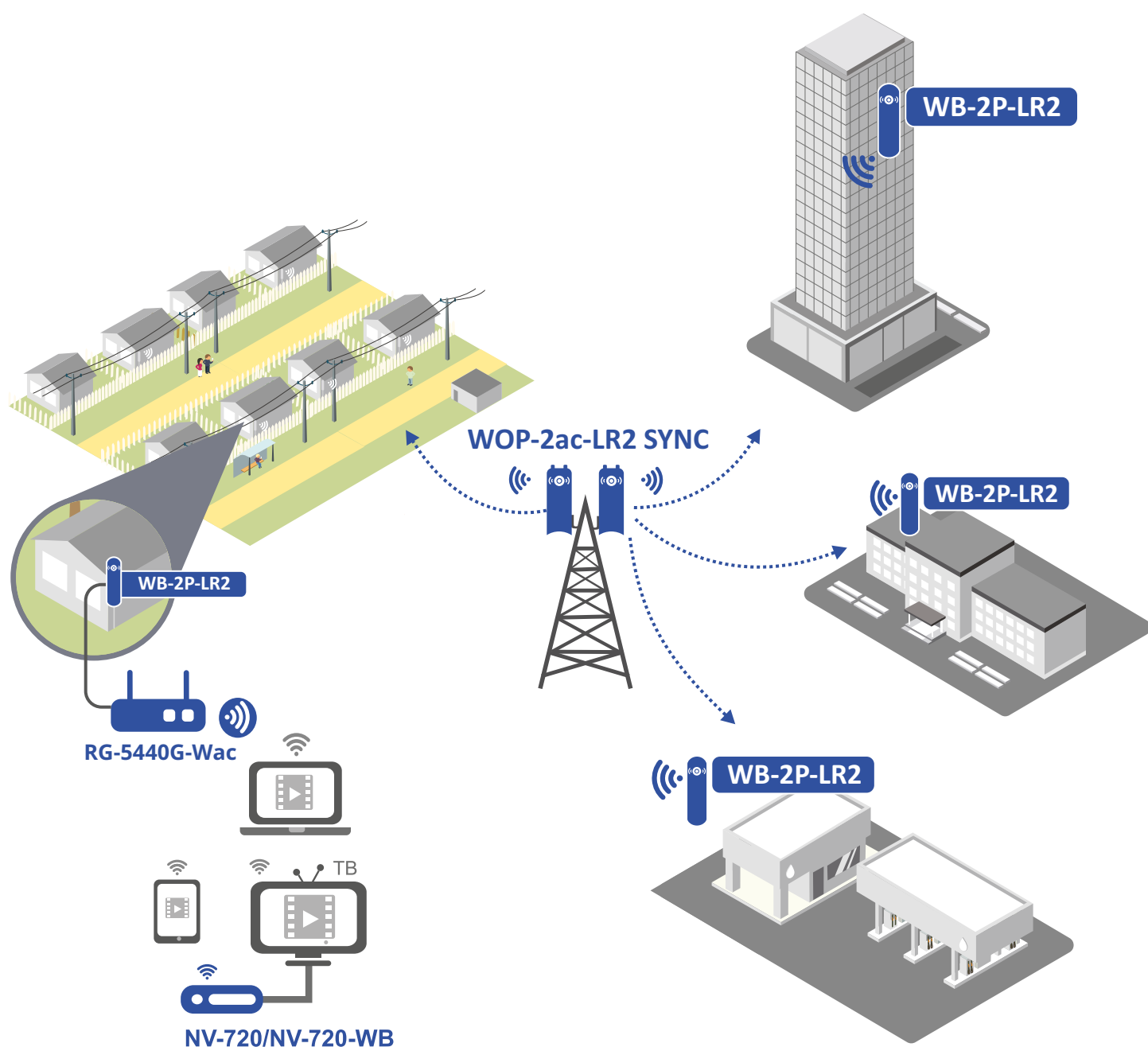



IP-телефоны



VP-12



VP-15P



VP-17P



VP-30P



VP-100P

ОС	Linux	Linux	Linux	Linux	Android
SIP-аккаунты	2	2	2	6	6
Интерфейсы	2×10/100 Мбит/с	2×10/100 Мбит/с	2×10/100/1000 Мбит/с	2×10/100/1000 Мбит/с	2×10/100/1000 Мбит/с
Дисплей	Монохромный 128×64 px	Монохромный 128×64 px	Монохромный 128×64 px	Цветной 800×480 px	Сенсорный, Цветной
Поддержка консоли расширения				•	
HD VOICE				•	•

Малопортовые VoIP-шлюзы



TAU-1M.IP



TAU-2M.IP



TAU-4M.IP



TAU-8N.IP

FXS	1	2	4	8
LAN	2	1	1	
WAN	1	1	1	1
MGMT				•
USB 2.0	•	•	•	•
3G/4G-резервирование	•	•	•	•

Абонентские шлюзы



TAU-16.IP



TAU-24.IP



TAU-32M.IP



TAU-36.IP



TAU-72.IP

FXS/FXO/E1	16 FXS	24 FXS	До 32 FXO/FXS	36 FXS	72 FXS
Протоколы VoIP	SIP, SIP-T, H.323	SIP, SIP-T, H.323	SIP, SIP-T, H.323	SIP, SIP-T, H.323	SIP, SIP-T, H.323

Характеристики:

- Защита портов по току и напряжению
- Возможность измерения параметров линии
- Функционал АТС
- Резервный SIP проху
- Поддержка замыкания FXS на FXO при пропадании питания*
- Питание AC / DC



Транковые шлюзы



SMG-2



SMG-4



SMG-1016M



SMG-3016

Интерфейсы	1 порт 1GE (RJ-45) До 2 портов E1 (RJ-48) 1 консольный порт RS-232 (RJ-45) 1 порт USB 2.0	1 порт 1GE (RJ-45) 4 порта E1 (RJ-48) 1 консольный порт RS-232 (RJ-45) 1 порт USB 2.0	3 порта 1GE (RJ-45) 2 порта 1G (SFP) 16 портов E1 (CENTRONICS-36) 2 порта SATA для SSD 1 порт USB 2.0	2 порта 1GE (RJ-45) 2 combo-порта 1G (SFP, RJ-45) 1 порт 1G (RJ-45) OOB 16 портов E1 (RJ-48) 2 слота SATA HDD 2,5 1 консольный порт RS-232 (RJ-45) 2 порта USB 2.0
SIGTRAN/MGCP/H.248			•	•
Синхронизация	От потока E1	От потока E1	От потока E1 От аналогового источника	От потока E1 От аналогового источника, 2 синхрвохода/синхрвыхода
Емкость	До 2 потоков E1 До 64 каналов VoIP	4 потока E1 До 128 каналов VoIP	До 16 потоков E1 До 768 каналов VoIP	До 16 потоков E1 До 768 каналов VoIP
Режим резервирования			По питанию	2 источника питания Master-Slave: по IP по E1

Функциональные возможности:

- VoIP-протоколы: SIP, SIP-T/SIP-I, H.323 (H.323 доступен только для SMG-1016M, SMG-3016)
- TDM-протоколы: OKC-7, DSS1 (Q.931)
- Транскодинг медиапотоков
- Режим полупостоянных соединений для работы на спутниковых каналах связи
- Поддержка DTMF
- QoS: IP DiffServ; 802.1p
- Формирование CDR-файлов
- RADIUS-авторизация и аккаунтинг
- Поддержка COPM-1 (доступна для SMG-1016M, SMG-3016)
- Поддержка STUN, public IP, NAT comedia (доступно для SMG-1016M, SMG-3016)
- Управление через WEB, CLI, SNMP
- Статический и динамический брандмауэры
- Разграничение прав доступа к устройству
- Работа с УВР антифрод (доступно для SMG-1016M, SMG-3016)

IP АТС ЭЛТЕКС



SMG-200



SMG-500



SMG-1016M



SMG-3016



ECSS-10

Максимальное количество абонентов	200	500	2000	3000	100000+
Масштабируемость	100–200	250–500	500–2000	1000–3000	•
Резервирование	Подключение АКБ	Подключение АКБ	2 источника питания	Master-Slave: по IP по E1 2 источника питания	Отказоустойчивый кластер, географическое резервирование, географический кластер

Интерфейсы

E1		До 4	До 16	До 16	Через шлюзы
FXS/FXO	До 16	Через шлюзы	Через шлюзы	Через шлюзы	Через шлюзы



Сервисы

	SMG-200	SMG-500	SMG-1016M	SMG-3016	ECSS-10
Виртуальная АТС					•
Call-центр с функциями АРМ оператора/ супервизора					•
Очередь вызовов	•	•	•	•	•
Личный кабинет абонента					•
Селекторная связь					•
Запись разговоров	•	•	•	•	•
Голосовая почта	•	•	•	•	•

Пограничные контроллеры сессий



SBC-1000



SBC-3000



E-SBC*

Нагрузка	До 500 соединений	До 2000 соединений	До 50 тыс. вызовов
Резервирование по IP		Master-Slave	Локальное и географическое резервирование
Защита от DDoS-атак			•

Функциональные возможности:

- Скрытие топологии сети
- Защита от сканирования портов
- Статический и динамический брандмауэры
- Защита от SIP-флуда
- Фильтр клиентских приложений
- RADIUS-авторизация



Современный программно-аппаратный комплекс, предназначенный для построения интегрированных инфокоммуникационных сетей связи. Комплекс базируется на программных и аппаратных компонентах, обеспечивающих предоставление широкого спектра услуг и высокий уровень надежности.

- 100000+ абонентов
- Функции УПАТС, САТС, ГАТС, КАТС, МТС, МЦК
- Виртуальные АТС
- Возможность виртуализации
- Поддержка Astra Linux
- Функционал УОВЭОС
- Поддержка СОРМ и МультиСОРМ (для мультидоменных решений)
- Резервирование по схеме active-active
- Антифрод
- Территориальное тяготение медиатрафика
- Географическое резервирование
- Масштабирование
- Web, CLI
- Поддержка ASN.1 для интеграции с АПК для обеспечения ОРМ («пакет Яровой»)
- Построение территориально-распределительной АТС (геокластер)

Сервис «Автообзвон»

- Автоматическое оповещение абонентов о задолженностях, новых услугах и т. д.
- Интеграция с Yandex Speech Kit
- Распознавание ключевых фраз
- Возможность виртуализации
- Web-интерфейс
- Голосование
- Статистика обзвона

Сервис «Автосекретарь»

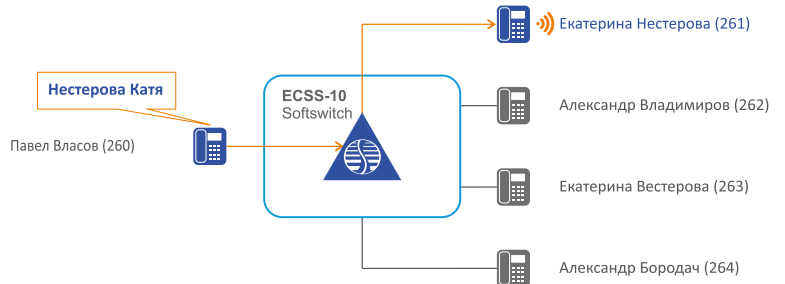

- Быстрый набор любого номера телефона из адресной книги после произнесения имени абонента



Call-центр

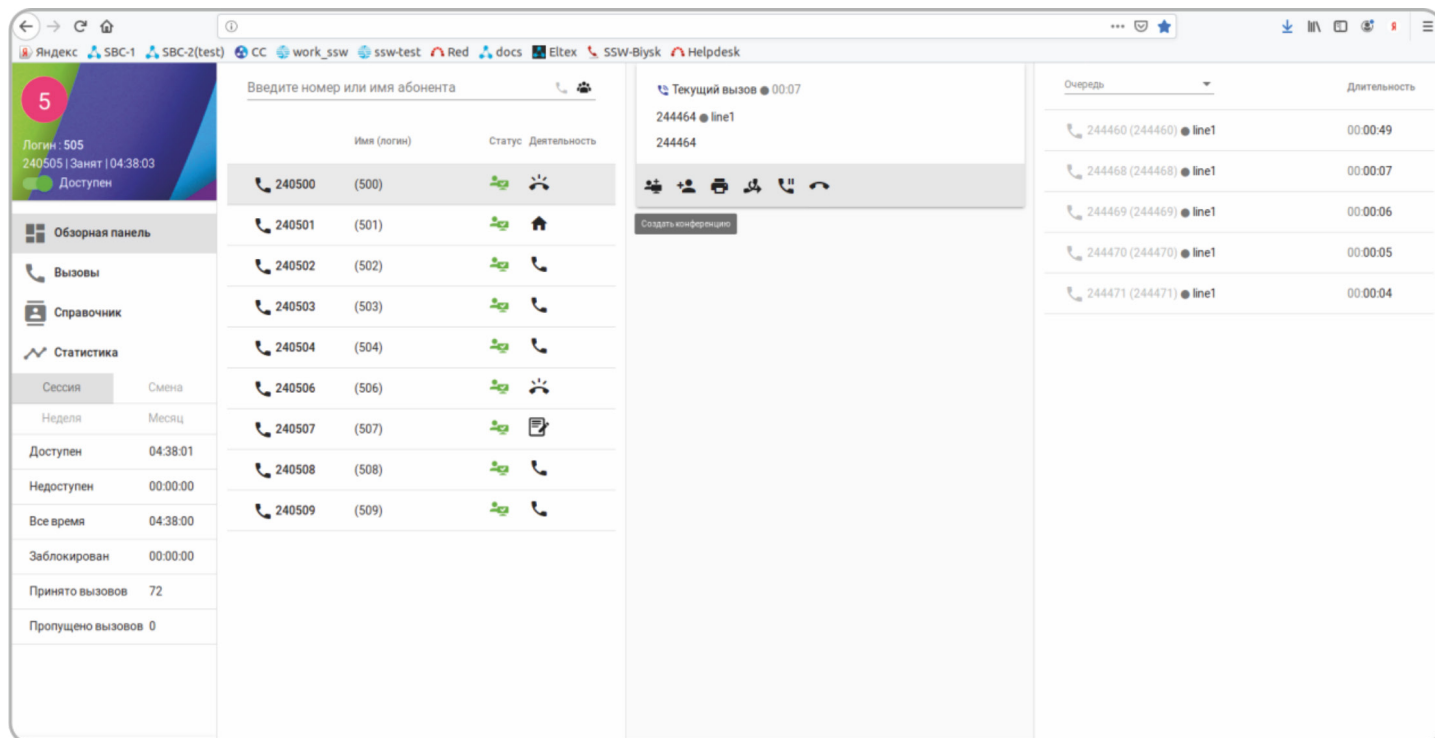

- Возможность работы оператора с телефонным аппаратом
- Наличие АРМ оператора с широким функционалом для обработки вызовов
- Наличие АРМ супервизора с широким функционалом для мониторинга работы call-центра
- Управление настройкой параметров call-центра через приложение администратора call-центра
- Широкий выбор алгоритмов распределения вызовов
- Гибкое предсказание времени ожидания вызова в очереди
- Выбор и предоставление большого количества статистической информации о работе call-центра
- Поддержка приоритетов вызовов при их маршрутизации и помещении в очередь
- Возможность распределения вызова с учетом квалификации оператора
- Оценка работы операторов call-центра
- Организация иерархии очередей
- Возможность перехвата вызова из очереди
- Ручной режим распределения вызовов из очереди
- Поддержка Callback в очереди



Организация операторских сетей связи



Задача

Организация прозрачного пропуска сигнализации ОКС-7 через IP-сеть



Услуги

- Виртуальная АТС
- Call-центр
- Автооповещение
- IVR
- Запись разговоров



Преимущества

Удобный интерфейс

Возможность сдачи СОРМ по приказам №70, 86, 268, 374 (ФЗ)

Единая система управления и мониторинга

Автоматическое конфигурирование абонентского оборудования

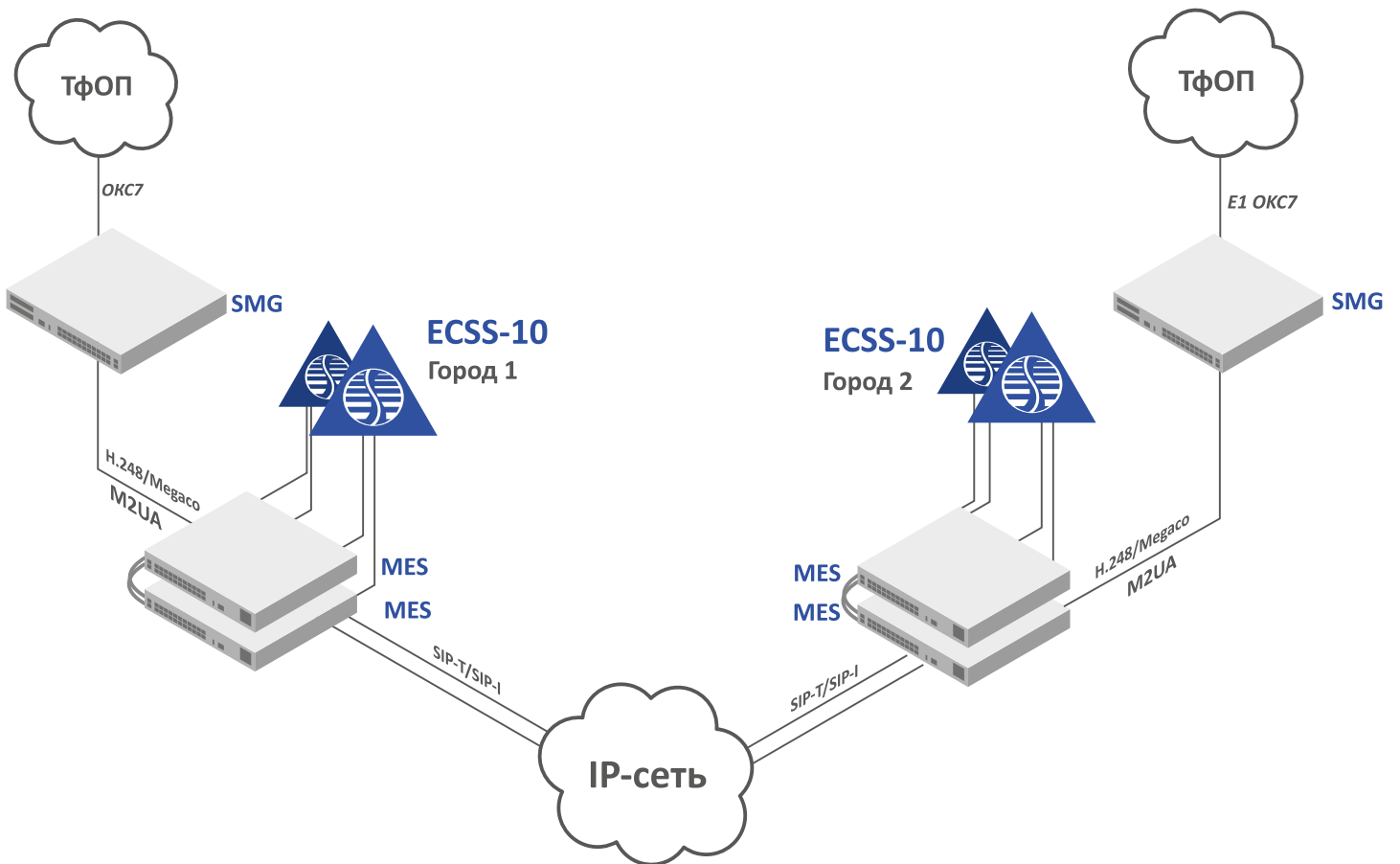



Построение катастрофоустойчивой мультисервисной федеральной сети связи



Задача

Построение отказоустойчивых мультисервисных корпоративных сетей телефонной связи



Оборудование

- ECSS-10 Softswitch
- SMG
- SBC



Преимущества

Многоуровневое резервирование (центрального узла, георезерв, локальная АТС)

Поддержка мультидоменной архитектуры

Защита корпоративной сети

Кроссплатформенное решение (серверы, виртуальные машины)

Единая система управления и мониторинга

Система автоконфигурирования IP-телефонных аппаратов

Широкий набор сервисов

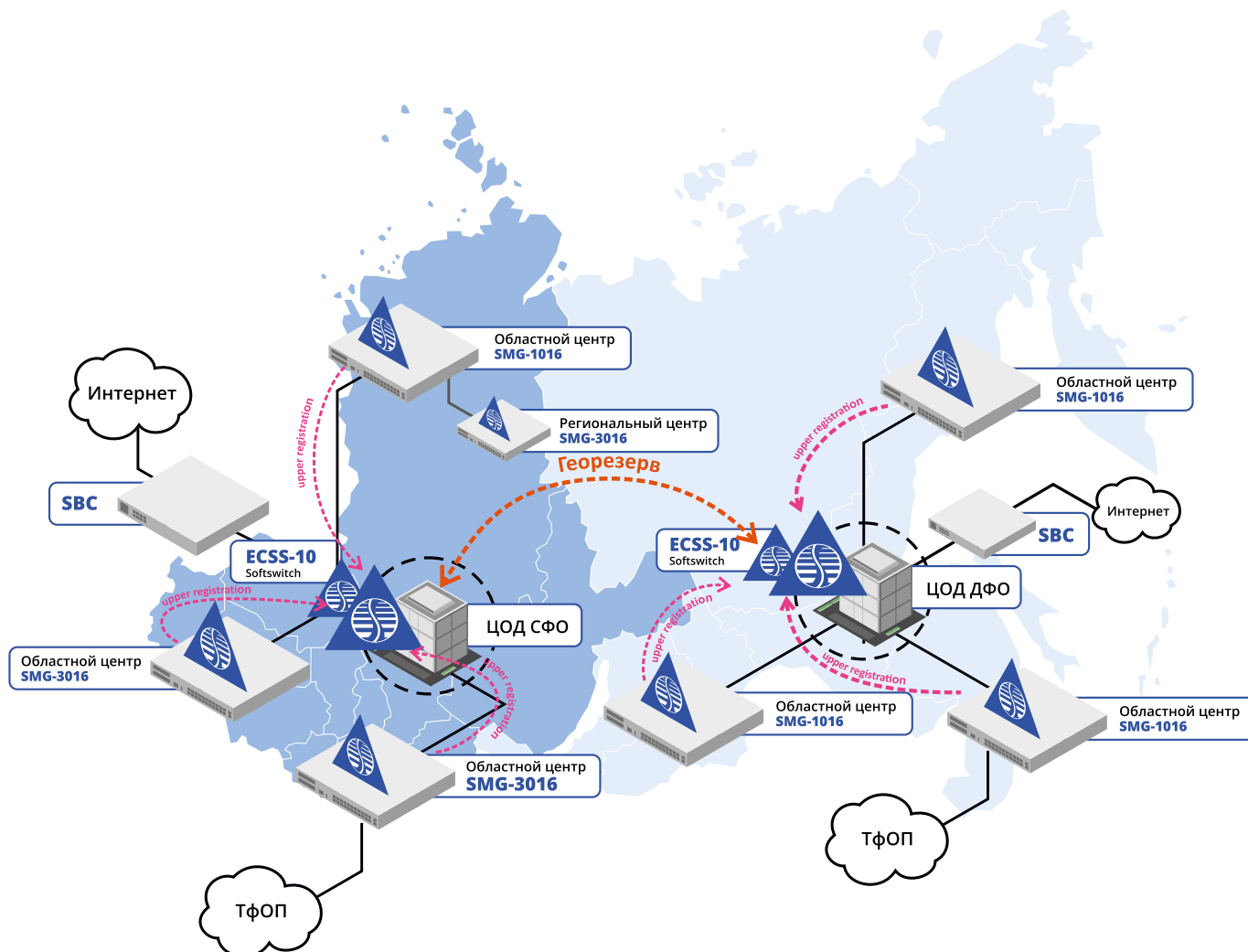



Организация селекторной и диспетчерской связи



Задача

Построение селекторной или диспетчерской связи для крупных корпораций



Оборудование

- ECSS-10
- TAU-72.IP
- VP-17(P)
- VP-30(P)
- Elph



Преимущества

Единая платформа для корпоративной и селекторной связи

Шаблоны и истории совещаний

Разграничение прав ведущих

Русскоязычный web-интерфейс диспетчера

До 200 участников для одной конференции

Возможность отключения микрофонов участников

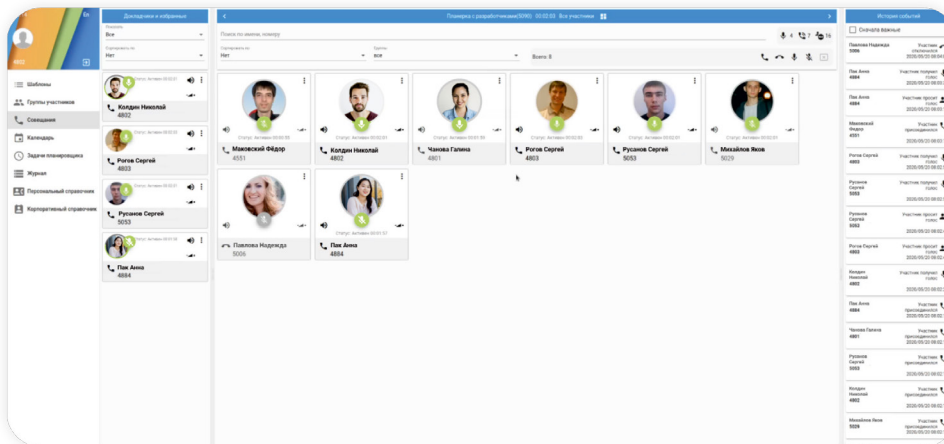

Подключение удаленных объектов по спутниковым каналам связи

Предусмотрен особый режим работы, позволяющий в автоматическом режиме поддерживать подключение голосового тракта между потоками E1 двух устройств (через каналы с пакетной коммутацией голосовых данных) и обеспечивать эффективную эхокомпенсацию на спутниковых каналах связи.

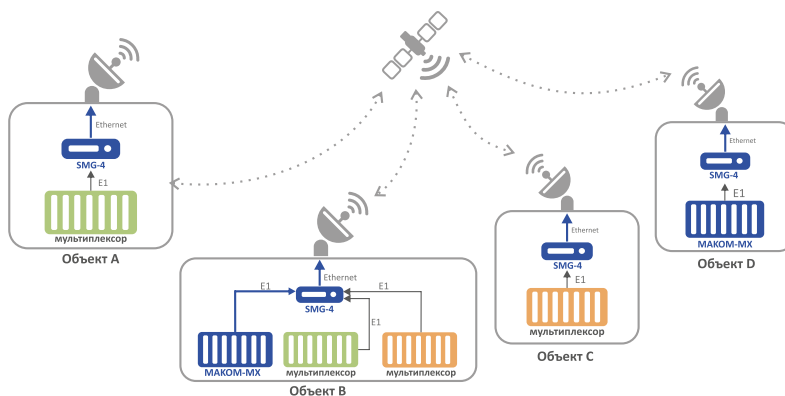



Варианты организации сетей связи для 100–3000 абонентов



Задача

Организация сети связи на 100–3000 абонентов



Оборудование

- SMG-200
- SMG-500
- SMG-3016
- MES
- TAU
- VP



Преимущества

Удобство управления

Единая система управления и мониторинга

Автоматическое конфигурирование абонентского оборудования

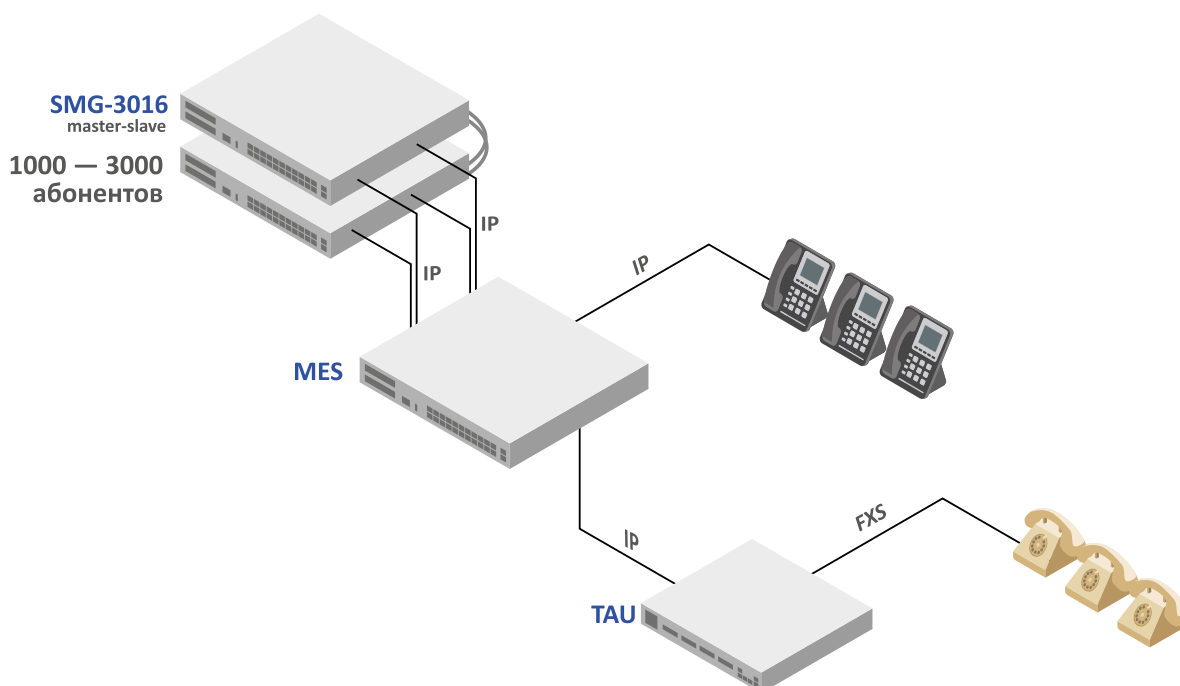
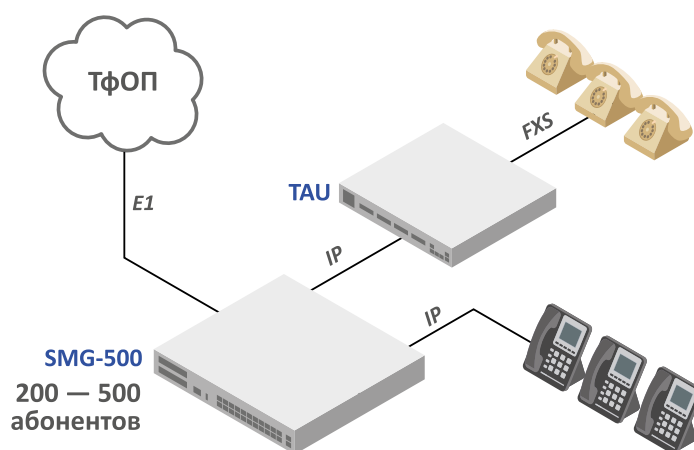
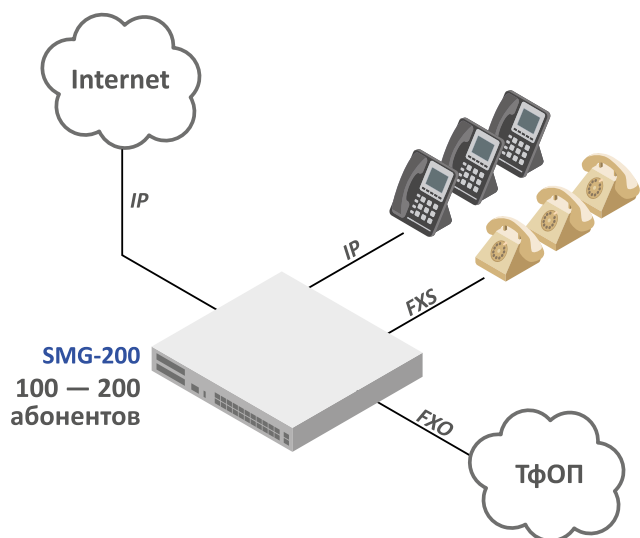



Организация сети связи, включающей до 100000 абонентов



Задача

Организация отказоустойчивой сети связи для 1000–100000 абонентов



Оборудование

- ECSS-10
- MES
- SMG-1016M
- SBC-3000
- VP-30(P)



Преимущества

Широкий набор доступных сервисов

Автоматическая конфигурация абонентского оборудования

Высокий уровень отказоустойчивости

Единая система управления и мониторинга

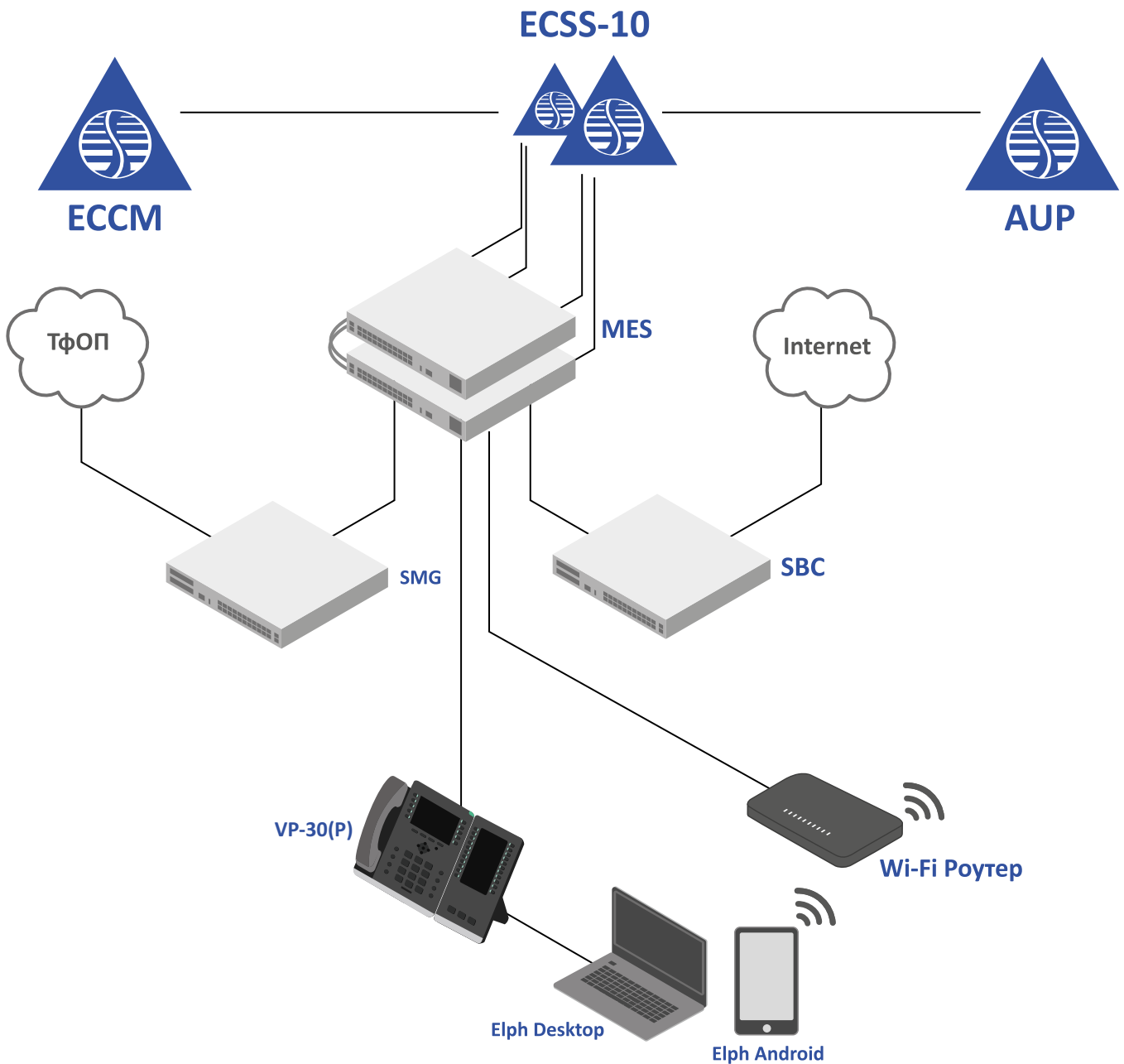



Задача

Организация современной сети связи, предоставление полного набора сервисов



Оборудование

- ECSS-10 Softswitch
- Пограничный контроллер сессий SBC



Преимущества

Поддержка сервиса «Автосекретарь»
 Desktop-приложение
 Мобильное приложение (IOS, Android)
 Система автоконфигурирования для IP-телефонов и мобильных клиентов
 Обеспечение безопасности корпоративной сети благодаря SBC

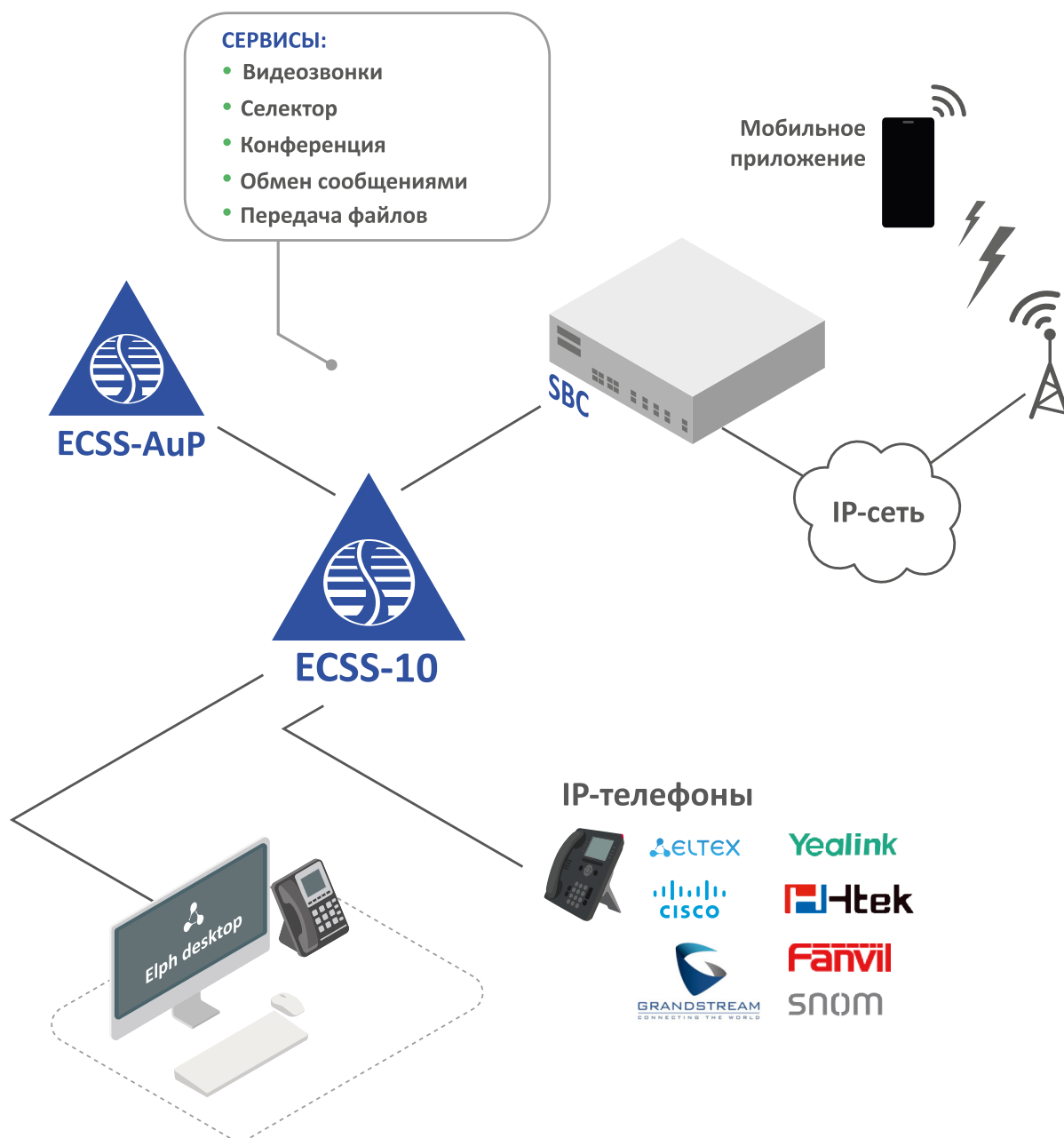



Смарт ТВ-приставки



В России, СНГ, странах ближнего и дальнего зарубежья операторы IPTV уже установили около 2,5 млн абонентских медиацентров Eltex.

Преимущества:

- Удаленная конфигурация
- Кастомизация
- Магазин приложений AppStore server, ACS-Box
- Программно-аппаратная блокировка под заказчика
- Голосовое управление

Смарт ТВ-приставки NV позволяют просматривать потоковые мультимедиа и видеоконтент, а также устанавливать игры и приложения для Android.

Почему операторы рекомендуют приобрести смарт ТВ-приставку?

- Высококачественная картинка, передаваемая абонентской приставкой, доставляет пользователю удовольствие от просмотра видео, роликов и фильмов.
- Простой в управлении, многофункциональный и удобный медиаплеер с поддержкой IPTV легко заменит нефункциональное кабельное телевидение.
- Медиацентр работает с YouTube, «Смотрёшкой» и другими популярными сервисами. Он может воспроизводить данные по локальной сети или с USB-носителей. Легко функционирует и без доступа к Всемирной паутине.

	Basic		Wi-Fi + BT	
	NV-731	NV-730	NV-731-WB	NV-730-WB
Оперативная память	1 ГБ	2 ГБ	1 ГБ	2 ГБ
Flash	8 ГБ	8 ГБ	8 ГБ	8 ГБ
ОС	Android 11	Android 11	Android 11	Android 11
Поддержка 4K	4Kp60	4Kp60	4Kp60	4Kp60
USB 2.0	2	2	2	2
HDMI	v2.1	v2.1	v2.1	v2.1
Поддержка HEVC	H.265 L5.2	H.265 L5.2	H.265 L5.2	H.265 L5.2
Поддержка Wi-Fi			802.11a/b/g/n/ac	802.11a/b/g/n/ac
Bluetooth			5.0 (BT)	5.0 (BT)
MicroSD	•	•	•	•
Дополнительная комплектация	ИК-пульт, RCA-кабель	ИК-пульт, RCA-кабель	ИК-пульт, RCA-кабель, Bluetooth-пульт голосового управления	ИК-пульт, RCA-кабель, Bluetooth-пульт голосового управления

Домашние устройства



**Wi-Fi роутер
RG-5440G-Wac
RG-5440G-WZ**



**Wi-Fi роутер
RG-5520G-Wax
RG-5520G-Wax-Z**



**Wi-Fi роутер
NTU-RG-5420G-Wac
NTU-RG-5420G-WZ**



**Wi-Fi роутер
NTU-RG-5421G-Wac
NTU-RG-5421G-WZ**

Оперативная память	256 МБ	256 МБ	256 МБ	256 МБ
Flash	128 МБ	128 МБ	128 МБ	128 МБ
ОС	Linux	Linux	Linux	Linux
LAN	4×1GE	4×1GE	4×1GE	4×1GE
WAN	1×1GE	1×2.5GE	1×GPON	1×GPON
Wi-Fi	2.4 ГГц 802.11b/g/n SU MIMO 2×2 5 ГГц 802.11a/n/ac MU-MIMO 4×4	2.4 ГГц 802.11b/g/n/ax MU-MIMO 2×2 5 ГГц 802.11a/n/ac/ax MU-MIMO 2×2	2.4 ГГц 802.11b/g/n MIMO 2×2 5 ГГц 802.11a/n/ac MIMO 2×2	2.4 ГГц 802.11b/g/n MIMO 2×2 5 ГГц 802.11a/n/ac MIMO 2×2
USB 2.0	•	•	•	•
Поддержка протокола Z-Wave	Для модели WZ	Для модели Z	Для модели WZ	Для модели WZ
Поддержка EasyMesh	•	•	•	•



**Wi-Fi роутер
NTU-RG-5440G-Wac
NTU-RG-5440G-WZ**



**Репитер
RR-10**



**Репитер
RR-11**



**Хаб умного дома
SH-10-WZ**



**Хаб умного дома
SH-20-WBZ
в разработке**

Оперативная память	256 МБ	128 МБ	128 МБ	128 МБ	128 МБ
Flash	128 МБ	16 МБ	16 МБ	32 МБ	128 МБ
ОС	Linux	Linux	Linux	Linux	Linux
LAN	4×1GE	1×1GE	1×1GE		
WAN	1×GPON			1×FE или Wi-Fi	1×FE или Wi-Fi
Wi-Fi	2.4 ГГц 802.11b/g/n MIMO 2×2 5 ГГц 802.11a/n/ac MU MIMO 4×4	2.4 ГГц 802.11b/g/n MIMO 2×2 5 ГГц 802.11a/n/ac MIMO 2×2	2.4 ГГц 802.11b/g/n MIMO 2×2 5 ГГц 802.11a/n/ac MIMO 2×2	2.4 ГГц 802.11b/g/n MIMO 2×2	2.4 ГГц 802.11b/g/n MIMO 2×2
USB 2.0	•	•	•		
Поддержка протокола Z-Wave	Для модели WZ			•	•
Поддержка протокола Zigbee					•
Поддержка EasyMesh	•	•	•		



Сетевые контроллеры СКУД



IPA-ER-010



IPA-ER-011

Выход реле управления исполнительными устройствами (NO-COM-NC)	1	2
Интерфейс управления	Ethernet 10/100Base-T (RJ-45)	Ethernet 10/100Base-T (RJ-45)
Wiegand	1	2
Дискретный выход реле на малые нагрузки	1	2
Дискретный вход типа «сухой контакт»	2	4
Дискретный вход для подключения внешнего датчика вскрытия	1	1
1-Wire	1	2
Вход пожарной сигнализации	1	1

Датчики системы «Умный дом»



Датчик температуры и влажности воздуха
SZ-AIR-HT01



Беспроводной датчик протечки воды
SZ-WLK



Беспроводной датчик дыма
SZ-SMK



ИК-пульт
SW-IRC01

Протокол	Z-Wave	Z-Wave	Z-Wave	Wi-Fi
Частота сигнала	869 МГц	869 МГц	869 МГц	2.4 ГГц Wi-Fi IEEE 802.11b/g/n
Дальность приема сигнала контроллером	До 100 м (прямая видимость)	До 100 м (прямая видимость)	До 100 м (прямая видимость)	До 20 м
Элемент питания	Литиевая батарея CR123A, 3 В или 5 В DC от microUSB	Литиевая батарея CR123A, 3 В	Литиевая батарея CR123A, 3 В	USB-C, 5 В, 1 А
Степень защиты оболочкой	IP20	IP65	IP20	
Габариты	70×31 мм (диаметр и высота)	74×25 мм	119×38 мм	60×20 мм
Диапазон рабочих температур	+5...+45 °С	+5... +45 °С	+5...+45 °С	+5...+45 °С
Относительная влажность воздуха при эксплуатации (при +40 °С)	Не более 93 %	Не более 93 %	Не более 93 %	
Максимальная мощность радиосигнала	+14 дБм	+14 дБм	+14 дБм	



Wi-Fi реле управления освещением
SW-RLY01



Wi-Fi реле управления освещением
SW-RLY02



Реле ограничения пусковых токов
RLY-BPS-HP



Wi-Fi розетка
SW-PLG01

WLAN	IEEE 802.11 b/g/n 2.4 ГГц	IEEE 802.11 b/g/n 2.4 ГГц		IEEE 802.11 b/g/n 2.4 ГГц
Рабочее напряжение	230 В	230 В	230 В	230 В
Тип подключения	Без нулевой линии	С нулевой линией	Совместно с SW-RLY0x	Тип вилка F
Количество каналов	2	2	1	1
Максимальная резистивная нагрузка на один канал	3,5 А	3,5 А	только LED-нагрузка	3000 Вт
Габариты	43,5×18×43,5 мм	43,5×18×43,5 мм	43,5×18×43,5 мм	51,5×80,5×38 (75) мм
Максимальная LED-нагрузка на один канал	100 Вт	100 Вт	300 Вт	
Предельный ток на один канал	3,5 А (резистивная нагрузка)	3,5 А (резистивная нагрузка)		



**Датчик температуры
и влажности воздуха SZ-AIR-HT02**



**Wi-Fi розетка
SW-PLG02**

Устройства
в разработке



**Беспроводной
магнитоконтактный
датчик открытия SZ-MCT**



**Беспроводной
датчик движения
SZ PIR**

Частота сигнала	869 МГц	869 МГц
Дальность приема сигнала контроллером	До 100 м (прямая видимость)	До 100 м (прямая видимость)
Батарея питания	Литиевая батарея CR123A, 3 В	Литиевая батарея CR123A, 3 В
Степень защиты оболочкой	IP40	IP20
Габариты	21×96×21 мм	68×97×77 мм
Масса, включая батарею питания	не более 30 г	126 г
Диапазон рабочих температур	+5...+45 °С	+5...+45 °С
Относительная влажность воздуха при эксплуатации (при +40 °С)	Не более 93 %	Не более 93 %



**Домашняя Wi-Fi
камера SV-C01**



**Домашняя Wi-Fi
камера SV-C02
в разработке**

Разрешение	2560×1440	2560×1440
Оперативная память	128 Мб	128 Мб
Flash-память	16 Мб	16 Мб
Частота кадров	25 fps	25 fps
Wi-Fi	802.11 a/b/g/n 2.4 ГГц	802.11 a/b/g/n 2.4 ГГц
Объектив	2.8 мм, F2.0	2.8 мм, F2.0
Размер матрицы	1/3"	1/3"
Поддержка microSD-карт	•	•
Динамик	•	•
Микрофон	•	•
ИК-подсветка	до 5 м	до 5 м
Углы обзора	0° ~ 60°, 0° ~ 345°	0° ~ 90°, 0° ~ 350°
Рабочий диапазон температур	от 0 до +45 °С	от 0 до +45 °С



Облачная платформа Eltex Smart Cloud



Eltex Smart Cloud (SC) – это платформа для развертывания системы IoT и предоставления данного сервиса пользователям. С помощью нее через облако осуществляется взаимодействие программных и аппаратных компонентов системы:

- хаб собирает данные с датчиков и смарт-устройств Z-Wave и Wi-Fi, а также команды пользователя через приложение Eltex Home;
- данные обрабатываются и хранятся на облачной платформе Eltex Smart Cloud.

Eltex SC имеет клиент-серверную архитектуру. Корпоративные клиенты могут установить Eltex Smart Cloud в ЦОД, индивидуально настроить систему умного дома и администрировать ее.

- Взаимодействие с платформами умного дома Яндекс, Sber и VK
- Открытое API
- Мониторинг аварийных ситуаций
- Удаленное обновление ПО
- Аналитика
- Возможность интеграции с биллинг-системой оператора для автоматического создания учетных записей
- Возможность интеграции с устройствами других вендоров
- Управление учетными записями пользователей
- Управление устройствами
- Мониторинг состояния устройств умного дома
- Рассылка уведомлений о событиях
- Создание сценариев совместной работы устройств
- Взаимодействие с системами видеонаблюдения

Центр умного дома Eltex Home SL-10-WBZ



SL-10-WBZ – локальная платформа, разработанная для организации единой системы управления, конфигурирования и мониторинга устройств Интернета вещей (датчиков, камер и т. п.).

Основное преимущество локальной платформы – возможность работы без доступа в сеть Интернет в рамках одного объекта (дома).

Основной функционал:

- Мониторинг состояния устройств умного дома
- Управление устройствами
- Рассылка уведомлений о событиях
- Создание сценариев работы устройств в доме
- Видеонаблюдение
- Открытое API
- Удаленное обновление ПО

Технические характеристики:

- 1×10/100BASE-T (RJ-45)
- 3×USB 2.0
- 1×MicroSD
- Wi-Fi IEEE 802.11b/g/n 2.4 ГГц, IEEE 802.11a/n/ac 5 ГГц
- Интерфейс «Умный дом» – радиointерфейс для управления системой «Умный дом»
- 2 ГБ RAM
- 8 ГБ Flash

Система видеонаблюдения EVI Enterprise



EVI – профессиональное программное обеспечение, которое предоставляет целостное решение для организации системы видеомониторинга на предприятии с минимальными задержками и максимально эффективным использованием ресурсов рабочей станции.

Программный комплекс включает:

- Videosever EVI – сервер, предназначенный для получения потоков с камер и сохранения в файловый архив.
Систему видеонаблюдения разворачивает на своих мощностях заказчик.
- Client EVI – единая точка подключения админа и пользователей, клиентская программа, предназначенная для просмотра видеопотоков с камер и доступа к архиву видеозаписей.
Им пользуются администратор системы, охранники и персонал, которым необходимо контролировать видеопотоки с камер (должны осуществлять мониторинг), работать с архивом и онлайн-трансляцией.

Основные возможности:

- Получение видеотрансляции с камер видеонаблюдения
- Просмотр видеотрансляций с камер в режиме реального времени
- Компоновка потоков с разных камер на один экран в различных конфигурациях
- Запись данных видеопотоков в архив: по движению, постоянная запись, постоянная запись + метки по движению, по расписанию
- Формирование скриншотов с архива и трансляции камеры
- Загрузка видеозаписей из архива
- Доступ к архиву видеозаписей из интерфейса клиента
- Контроль скорости воспроизведения архива
- Поддержка нескольких видеопотоков от одной камеры
- Модуль обнаружения движения на сервере
- Поддержка современных видеокодеков H.264, H.265
- Поддержка стандарта видеонаблюдения RTP/RTSP
- Работа визуального клиента на платформе Linux и Windows 10
- Многопользовательский доступ с поддержкой системы прав пользователей
- Импорт и экспорт камер в формате csv
- Добавление камер при помощи ONVIF
- Поддержка управлением камер через PTZ
- Поддержка WebSocket между клиентом и сервером
- Полноэкранный режим работы
- Поддержка 3 мониторов для отображения видеостены



Решение для операторов связи



Задача

Предоставление пользователям услуги IPTV на высоком уровне с возможностью удаленной конфигурации, оценки качества услуг и оперативного исправления ошибок



Оборудование

- Смарт ТВ-приставки NV-730 и NV-731
- Магазин приложений AppStore server
- Eltex.ACS-BOX
- Абонентские роутеры
 - RG-5440G-Wac/WZ
 - NTU-RG-5420G-Wac/WZ
 - NTU-RG-5440G-Wac/WZ



Преимущества

Удаленная конфигурация

Кастомизация

Магазин приложений

Программно-аппаратная блокировка под заказчика

Голосовое управление

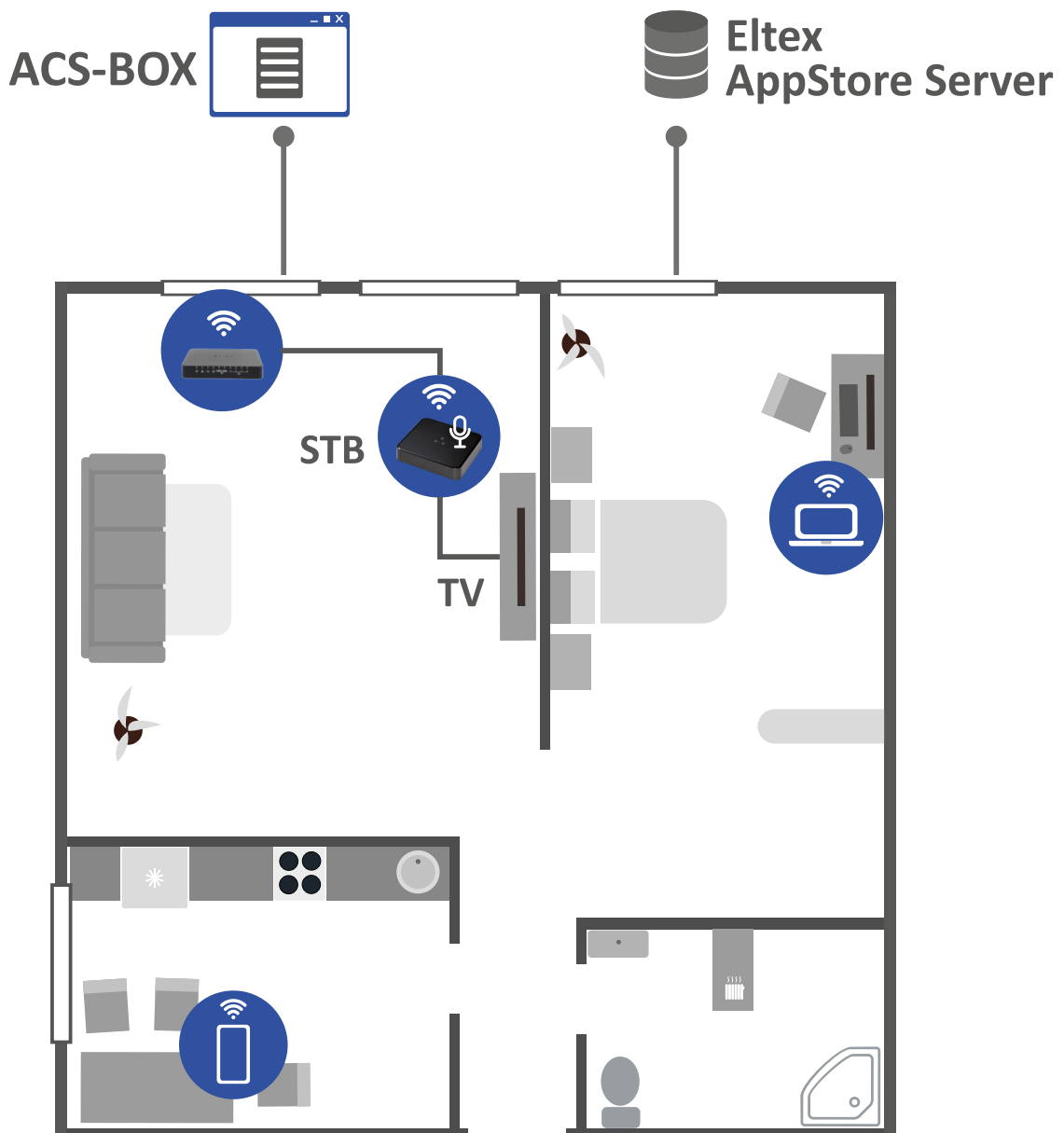



Задача

Предоставление корпоративным заказчикам оборудования и систем управления оборудованием для услуги CorpTV для реализации внутренних и внешних задач



Оборудование

- Смарт ТВ-приставка NV-730
- Система управления Eltex.ACS
- Eltex.ACS-BOX



Преимущества

Возможность работать совместно с CorpTV решениями, дополняя их оборудованием и софтом для управления

Формирование корпоративной культуры

Информирование сотрудников

Обучение персонала

Трансляция рекламных роликов

Информирование клиентов

Оповещение во время ЧС

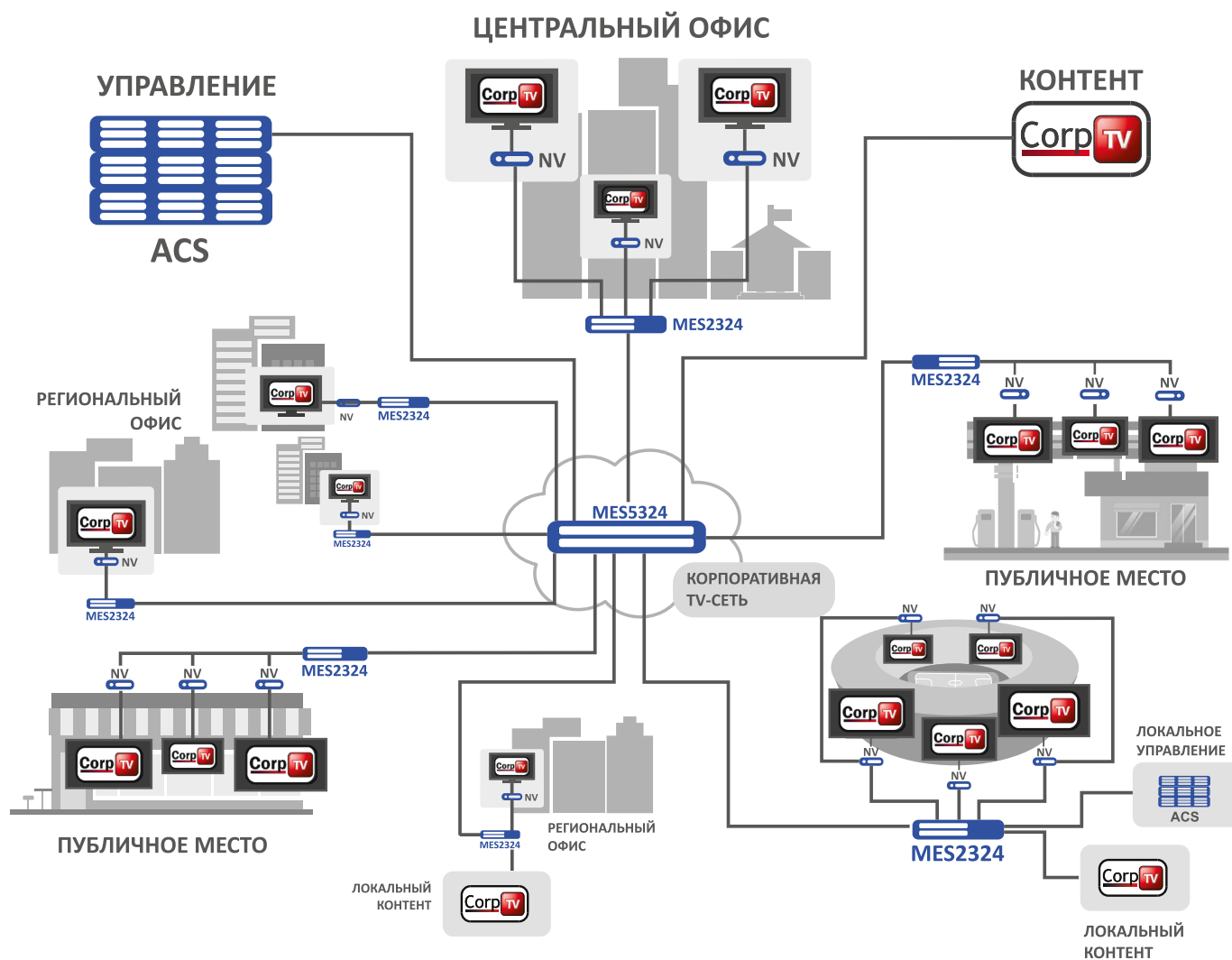



Задача

Предоставление застройщикам оборудования «Умный дом»



Оборудование

- Платформа ELTEX Smart Cloud/Vox
- Хаб системы с поддержкой протоколов Wi-Fi/Z-Wave
- Датчики
- Исполнительные устройства
- Мобильное приложение Eltex Home



Преимущества

Предоставление услуги на базе существующей инфраструктуры оператора связи

Потенциальная привязка абонентов

Удобное приложение

Голосовое управление (только для SH-10-WBZ + RG-5440G-Wac/WZ NTU-RG-5420G-Wac/WZ NTU-RG-5440G-Wac/WZ)

Интеграция с голосовыми помощниками: Алиса, Салют и Маруся (только для Eltex Smart Cloud)





Задача

Расширение зоны покрытия домашней Wi-Fi сети



Оборудование

- Роутеры с поддержкой EasyMesh (Ethernet, PON)
- Репитеры:
 - RR-10
 - RR-11



Преимущества

- Гарантированное покрытие Wi-Fi
- Снижение обращений абонентов в техническую поддержку оператора связи из-за проблем с Wi-Fi
- Самооптимизирующаяся беспроводная сеть
- Единая сеть Wi-Fi с общим именем и паролем
- Перемещение между зонами Wi-Fi без разрыва соединения
- Единая интеллектуальная сеть без «мертвых зон»

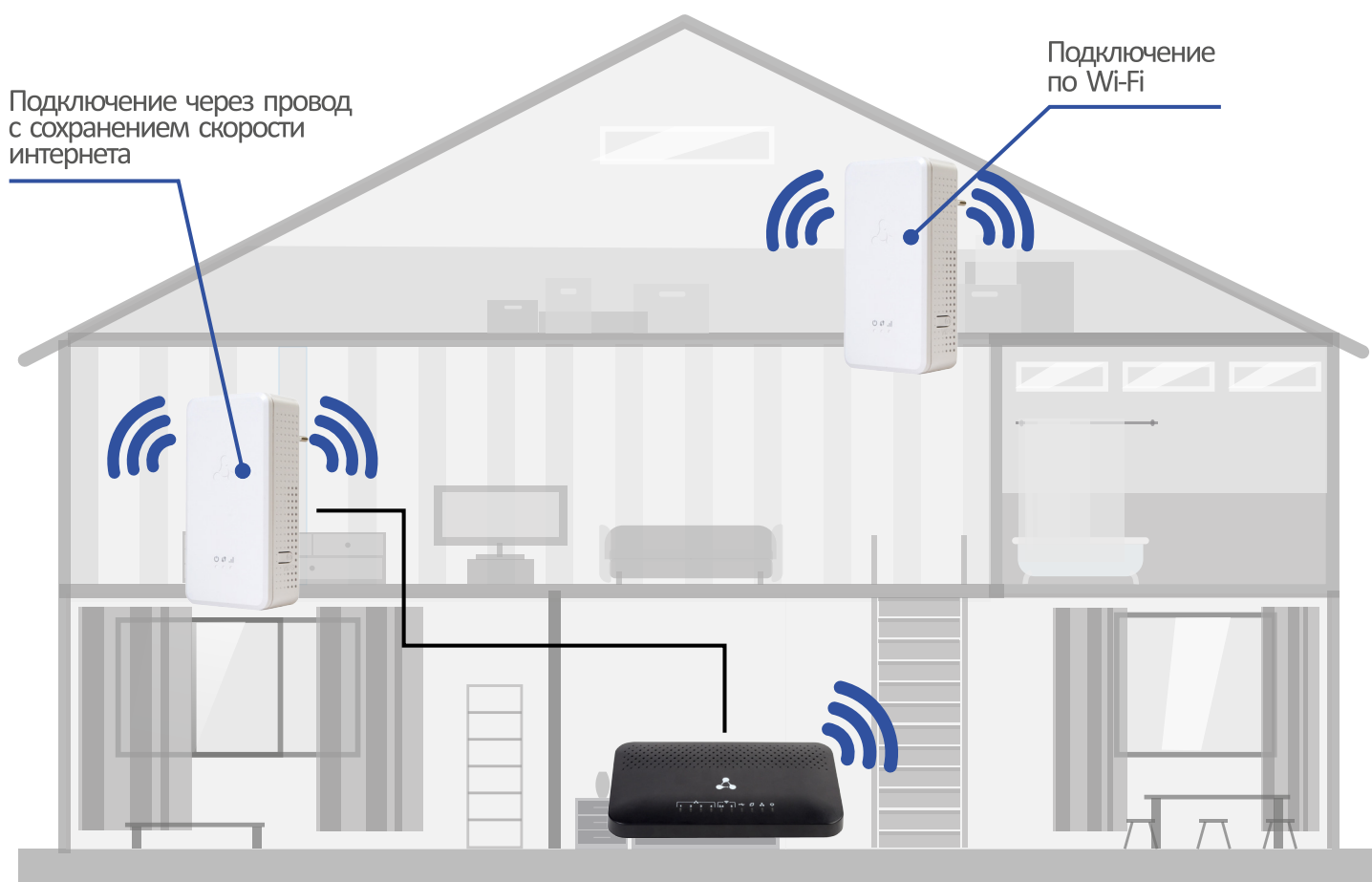



ECCM

ELTEX Cloud Configuration Manager – это облачная система управления сетевым оборудованием.

Управление системой осуществляется с помощью современного и понятного web-интерфейса, который предоставляет удобные инструменты для настройки системы и сетевого оборудования под нужды пользователя.

Основные возможности

- Мониторинг состояния и инвентарных данных устройств
- Регистрация и анализ событий на оборудовании, обнаружение проблем в сети
- Управление конфигурациями устройств
- Централизованное управление обновлением ПО
- Выделение групп устройств с разграничением прав доступа
- Настройка прав и ролей пользователей системы
- Карты сетей с автоматическим обнаружением связей по LLDP
- Графический интерфейс настройки firewall на ESR и WLC
- Групповые операции конфигурирования оборудования с поддержкой шаблонов Jinja
- Базовая реализация Zero Touch Provisioning (ZTP)
- Мастер создания IP-фабрик
- Поддержка работы на отечественных ОС

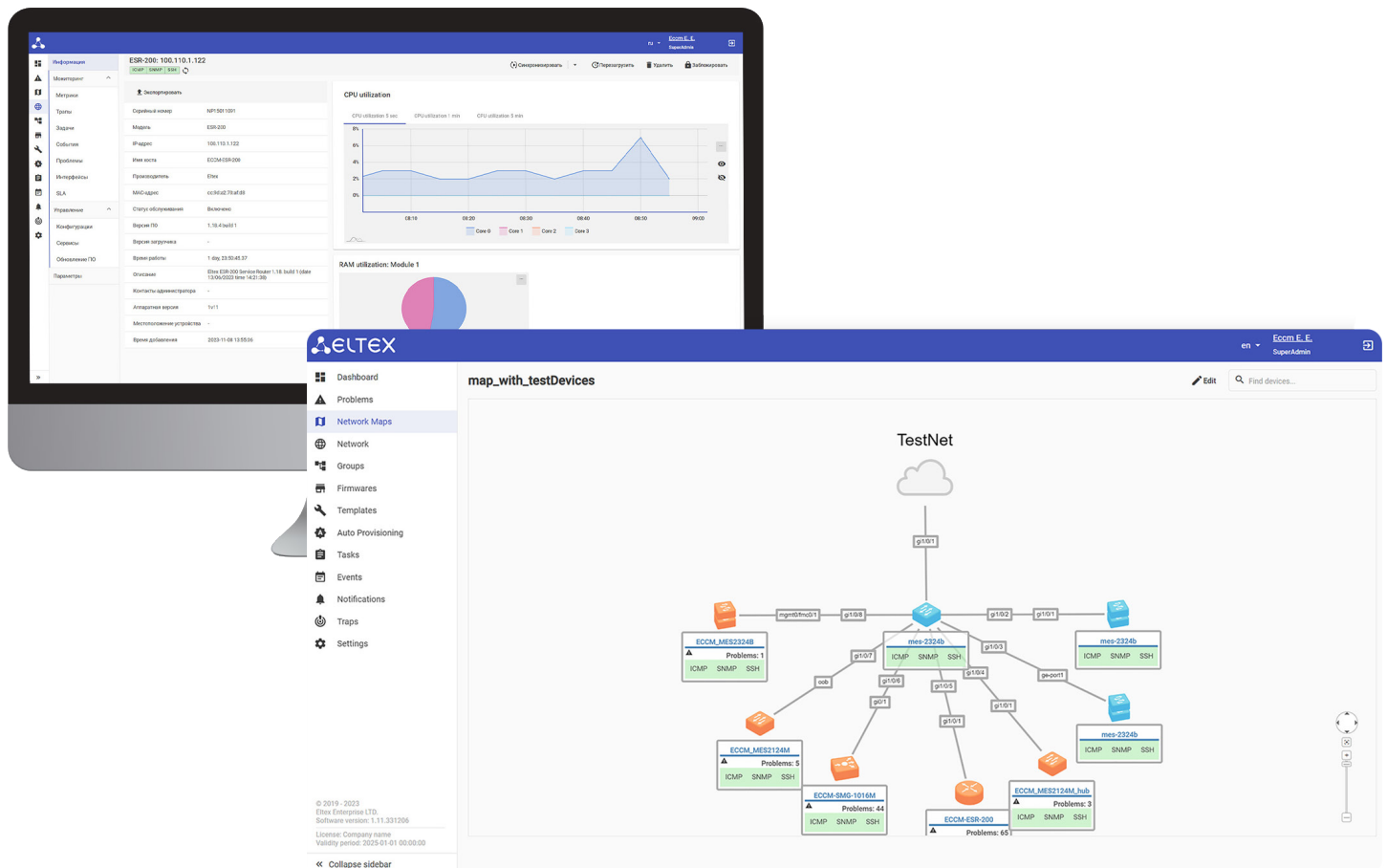



EVI Perimeter

EVI Perimeter – интеллектуальная система видеомониторинга от Eltex. Это профессиональное программное обеспечение, которое предоставляет целостное решение для организации системы видеомониторинга на предприятии с минимальными задержками и максимально эффективным использованием ресурсов рабочей станции.

Основные возможности

- Прием видеопотоков с камер в режиме реального времени по протоколам RTP/RTSP
- Поддержка кодеков H.264, H.265
- Доступ к просмотру и настройкам по ролям
- Открытое API для подключения к сторонним системам
- Интеллектуальная детекция движения в кадре
- Масштабируемость – количество подключаемых камер не ограничено и напрямую зависит от мощности сервера
- Запись в архив по расписанию или событию (при детекции движения)
- Быстрый доступ в архив определенных камер из рабочей области вида.

IP-камеры



IP-камера SV-B01



IP-камера SV-B02
в разработке



IP-камера SV-B03
в разработке

Разрешение	4М (2560×1440)	4М (2560×1440)	4М (2560×1440)
Оперативная память	128 Мб	128 Мб	128 Мб
Flash-память	16 Мб	16 Мб	16 Мб
Частота кадров	25 кадр/с	25 кадр/с	25 кадр/с
Питание	DC 12В/PoE 802.3af	DC 12В/PoE 802.3af	DC 12В/PoE 802.3af
Расширение динамического диапазона	DWDR	DWDR	DWDR
ИК-подсветка	до 25 м	до 25 м	до 25 м
Объектив	фикс., 2,8 мм	фикс., 2,8 мм	вариофокальный, 2,8 мм
Карта памяти	•		
Встроенный динамик и микрофон	•		



vESR

Виртуальный сервисный маршрутизатор

Сервисный маршрутизатор vESR предназначен для использования в корпоративных сетях связи для подключения небольших и средних офисов компаний. Функциональность межсетевого экрана и маршрутизатора позволяет обеспечить безопасность при различных вариантах подключения через сеть Интернет.

vESR поддерживает расширенные функции маршрутизации, функции организации территориально-распределенных сетей и функции обеспечения сетевой безопасности.

Основные возможности

- Маршрутизация данных
- Многопротокольная коммутация по меткам (MPLS)
- Построение защищенного периметра сети (NAT, Firewall)
- Мониторинг и предотвращение сетевых атак (IPS/IDS)*
- Фильтрация сетевых данных по различным критериям, включая фильтрацию по приложениям
- Организация защищенных сетевых туннелей между филиалами компаний
- Удаленное подключение сотрудников к офису
- Управление распределением полосы пропускания Интернет-канала в офисе посредством QoS
- Организация резервного соединения
- Терминирование L2-подключений клиентов, ограничение подключений по полосе пропускания, функции IPoE BRAS*

Технические характеристики

Опция	Производительность	RIP BGP	RIP OSPF	RIB IS-IS	RIB RIP	VPN
FREE	1 Мбит/с	1024	1000	1000	1000	2
BASIC	100 Мбит/с	512k	500k	500k	10k	6
BASIC +	500 Мбит/с	512k	500k	500k	10k	12
STANDARD	1 Гбит/с	768k	500k	500k	10k	24
STANDARD +	5 Гбит/с	1024k	500k	500k	10k	64
ADVANCED	10 Гбит/с	2048k	500k	500k	10k	64
ADVANCED +	25 Гбит/с	4096k	500k	500k	10k	64
PREMIUM	50 Гбит/с	5000k	500k	500k	10k	256
PREMIUM +	100 Гбит/с	5000k	500k	500k	10k	256

*Функционал доступен только для опции vESR FREE, поддержка на других опциях будет реализована в следующих версиях



Eltex.EMS

Централизованная система управления сетевым оборудованием

- Мониторинг основных параметров устройств
- Онлайн-отображение аварий устройств в текстовом и графическом виде
- Группировка линейных терминалов в узлы с возможностью просмотра всех аварий выбранного узла
- Автоматический поиск устройств Eltex в сети



Eltex.ACS

Система управления абонентскими устройствами

- Автоконфигурирование и динамическая подготовка к работе
- Мониторинг состояний и производительности
- Управление версиями ПО
- Централизованное обновление прошивок
- Создание задач, выполняемых по расписанию



Eltex.ACS-box

Web-приложение позволяет интегрировать и адаптировать систему управления ACS в уже существующую структуру посредством NBI-запросов



Магазин приложений AppStore server

Клиент-серверное решение, которое дает возможность клиентским устройствам получать актуальные версии приложений и прошивок

- Различные Android-приложения на архитектуре MIPS/ARM и актуальные версии прошивок для устройств серии NV
- Кастомизация лаунчера для приставок
- Функция бета-тестера для приложений и прошивок



Электронная
версия каталога

Коммерческий отдел:

+7 (383) 274-10-01
eltex@eltex-co.ru

630020, г. Новосибирск,
ул. Окружная, 29В

eltex-co.ru