

**Коммутаторы магистрального уровня,
коммутаторы уровня агрегации**

MES3000

Руководство по эксплуатации, версия ПО 2.5.48.15

Версия документа	Дата выпуска	Содержание изменений
Версия 1.42	18.08.2022	Изменения в разделах: - 5.2 Фильтрация сообщений командной строки - 5.4 Команды управления системой - 5.12 Настройка IPv4-адресации - 5.17.2 Функция посредника протокола IGMP (IGMP Snooping) - 5.30.1 Конфигурирование ACL на базе IPv4 - 5.30.2 Конфигурирование ACL на базе IPv6 - 5.30.3 Конфигурирование ACL на базе MAC - 5.32.1 Настройка QoS
Версия 1.41	10.11.2021	Изменения в разделах: - 2.3 Основные технические характеристики - 5.20 Зеркалирование (мониторинг) портов - 5.30.3 Конфигурирование ACL на базе MAC - 5.32.1 Настройка QoS
Версия 1.40	26.07.2021	Изменение в разделах: - 2.2.6 Функции обеспечения безопасности - 5.4 Команды управления системой - 5.5 Команды для настройки параметров для задания паролей - 5.8.2 Настройка VLAN и режимов коммутации интерфейсов - 5.15.5 Семейство протоколов STP (STP, RSTP, MSTP) - 5.29 Конфигурирование DHCP-сервера
Версия 1.39	12.02.2021	Изменение в разделах: - 2.3 Основные технические характеристики - 5.4 Команды управления системой - 4.5.1.3 Настройка статического IP-адреса, маски подсети и шлюза по умолчанию - 4.5.2 Настройка параметров системы безопасности
Версия 1.38	28.08.2020	Изменение в разделах: - 2.3 Основные технические характеристики - 2.5 Комплект поставки - 4.5.2 Настройка параметров системы безопасности - 5.17.1 Правила групповой адресации (multicast addressing) - 5.25.1 Функции обеспечения защиты портов
Версия 1.37	05.06.2020	Добавлены разделы: - 5.21 Сервис watchdog Изменение в разделах: - 2.3 Основные технические характеристики - 2.4.4 Световая индикация - 4.5.1.2 Расширенная настройка уровня доступа - 5.9 Selective Q-in-Q - 5.17.5 Функция многоадресной маршрутизации IGMP Proxy - 5.18.7.1 Telnet, SSH, HTTP и FTP - 5.25.3 Контроль протокола DHCP и опции 82 - 5.30 Конфигурирование ACL (списки контроля доступа)
Версия 1.36	22.11.2019	Изменения в разделах: - 5.24.3 Контроль протокола DHCP и опции 82
Версия 1.35	19.07.2019	Добавлены разделы: - 5.29.4 Настройка временных интервалов «time-range» для списков доступа Изменение в разделах: - 2.3 Основные технические характеристики - 5.15.4 Механизм обнаружения петель (loopback-detection) - 5.15.5.1 Настройка протокола STP, RSTP - 5.18.7.2 Команды конфигурирования терминала - 5.24.3 Контроль протокола DHCP и опции 82
Версия 1.34	26.12.2018	Изменения в разделах: - 5.7 Настройка системного времени - 5.15.12 Настройка функции Layer 2 Protocol Tunneling (L2PT)
Версия 1.33	29.05.2018	Добавлен раздел: - 4.5.1.2 Расширенная настройка уровня доступа Изменения в разделах: - 5.6.2 Команды для работы с файлами - 5.8.1 Настройка параметров Ethernet-интерфейсов, Port-Channel и Loopback-интерфейсов

		<ul style="list-style-type: none"> - 5.12 Настройка IPv4-адресации - 5.14.1 Протокол IPv6 - 5.15.3 Настройка протокола GVRP - 5.18.7.1 Telnet, SSH, HTTP и FTP - 5.23.2 Операция UDP Jitter - 5.28 Конфигурация DHCP-сервера - 5.29.1 Конфигурирование ACL на базе IPv4 - 5.31.1 Настройка QoS - 5.32.3 Настройка протокола OSPF
Версия 1.32	18.09.2017	<p>Изменения в разделах:</p> <ul style="list-style-type: none"> - 5.1 Базовые команды - 5.4 Команды управления системой - 5.10 Шторм-контроль - 5.15.5.1 Настройка протокола STP, RSTP - 5.29 Конфигурирование ACL (списки контроля доступа) - 5.31 Качество обслуживания - QOS
Версия 1.31	18.09.2017	<p>Добавлены разделы:</p> <ul style="list-style-type: none"> - 5.8.3 Функция Private vlan - 5.26 Функции Lightweight DHCPv6 Relay Agent (LDRA) <p>Изменения в разделах:</p> <ul style="list-style-type: none"> - 5.6.2 Команды для работы с файлами - 5.8 Конфигурирование интерфейсов и VLAN - 5.11 Группы агрегации каналов – Link Agregation Group (LAG) - 5.15.8 Настройка протокола G.8032v2 (ERPS) - 5.15.5.1 Настройка протокола STP, RSTP - 5.15.12 Настройка функции Layer 2 Protocol Tunneling (L2PT) - 5.17.1 Правила групповой адресации (multicast addressing) - 5.17.2 Функция посредника протокола IGMP (IGMP Snooping) - 5.19 Журнал аварий, протокол SYSLOG - 5.24.3 Контроль протокола DHCP и опции 82 - 5.25 Функции DHCP Relay посредника - 5.27 Конфигурирование PPPoE Intermediate Agent - 5.29 Конфигурирование ACL (списки контроля доступа) - 5.31.1 Настройка QoS
Версия 1.30	23.06.2016	<p>Изменения в разделах:</p> <ul style="list-style-type: none"> - 5.4 Команды управления системой - 5.8.2 Настройка VLAN и режимов коммутации интерфейсов - 5.8.3 Настройка интерфейса IP - 5.14.1 Протокол ipv6 - 5.15.5 Семейство протоколов STP (STP, RSTP, MSTP) - 5.19 Журнал аварий, протокол SYSLOG - 5.27 Конфигурирование DHCP-сервера - 5.28.1 Конфигурирование ACL на базе IPv4 - 5.30 Качество обслуживания QoS
Версия 1.29	10.02.2016	<p>Изменения в разделах:</p> <ul style="list-style-type: none"> - 5.8 Конфигурирование интерфейсов - 5.10 Контроль широковещательного «шторма» - 5.17 Групповая адресация - 5.18.4 Протокол управления сетью (SNMP) - 5.24.2 Проверка подлинности клиента на основе порта (стандарт 802.1x) - 5.24.3 Контроль протокола DHCP и опция 82 - 5.24.4 Защита IP-адреса клиента (IP-source Guard) - 5.24.5 Контроль протокола ARP (ARP Inspection) - 5.24.6 Настройка функции MAC Address Notification - 5.28.1 Конфигурирование ACL (списки контроля доступа) - 6.2 Обновление программного обеспечения с сервера TFTP <p>Добавлено:</p> <ul style="list-style-type: none"> - 2.2.3 Функция Layer 2 Protocol Tunneling (L2PT)
Версия 1.28	15.10.2015	<p>Изменения в разделах:</p> <ul style="list-style-type: none"> - 5.17.5 Функция многоадресной маршрутизации IGMP Proxy - 5.31.3 Настройка протокола OSPF
Версия 1.27	1.09.2015	<p>Изменения в разделах:</p> <ul style="list-style-type: none"> - 2.2.8 Дополнительные функции - 5.4 Команды управления системой - 5.8 Конфигурирование интерфейсов

		<ul style="list-style-type: none"> - 5.10 Контроль широковещательного «шторма» - 5.11 Группы агрегации каналов – Link Agregation Group (LAG) - 5.15.2 Настройка протокола ARP - 5.15.6 Настройка функции flex-link - 5.17.5 Функция многоадресной маршрутизации IGMP Proxy - 5.18.1 Механизм AAA - 5.20 Зеркалирование (мониторинг) портов - 5.30.5 Настройка Virtual Router Redundancy Protocol (VRRP) - 5.30.1 Настройка QoS <p>Добавлен раздел:</p> <ul style="list-style-type: none"> - 5.23 IP Service Level Agreements (IP SLA)
Версия 1.26	03.06.2015	<p>Изменения в разделах:</p> <ul style="list-style-type: none"> - 5.15.4 Механизм обнаружения петель (loopback-detection) - 5.15.5 Семейство протоколов STP - 5.18.2 Протокол RADIUS - 5.23.2. Проверка подлинности клиента на основе порта (стандарт 802.1x) - 5.23.3 Контроль протокола DHCP и опция 82 - 5.24 Функции DHCP Relay посредника
Версия 1.25	11.03.2015	<p>Изменения в разделах:</p> <ul style="list-style-type: none"> - 5.8.2 Настройка интерфейса VLAN - 5.10 Контроль широковещательного «шторма» - 5.17.2 Функция посредника протокола IGMP (IGMP Snooping) - 5.18.4 Протокол управления сетью (SNMP) - 5.23.2.2 Расширенная проверка подлинности
Версия 1.24	26.01.2015	<p>Изменения в разделах:</p> <ul style="list-style-type: none"> -5.6.3 Команды для резервирования конфигурации -5.24 Функции DHCP Relay посредника <p>Добавлены разделы:</p> <ul style="list-style-type: none"> -5.15.6 Настройка функции flex-link
Версия 1.23	25.11.2014	<p>Изменения в разделах:</p> <ul style="list-style-type: none"> - 5.18.1 Механизм AAA - 5.30.5 Настройка протокола Virtual Router Redundancy Protocol (VRRP) <p>Добавлены разделы:</p> <ul style="list-style-type: none"> - 5.14.3 Настройка функции IPv6 RA guard - 5.14.4 Настройка функции DHCPv6 guard
Версия 1.22	21.10.2014	<p>Изменения в разделах:</p> <ul style="list-style-type: none"> - 5.8.2 Настройка интерфейса Vlan - 5.10 Контроль широковещательного «шторма»
Версия 1.21	13.10.2014	<p>Изменения в разделах:</p> <ul style="list-style-type: none"> - 5.11 Группы агрегации каналов - 5.15.6 Протокол EAPS
Версия 1.20	26.08.2014	<p>Изменения в разделах:</p> <ul style="list-style-type: none"> - 5.4 Команды управления системой - 5.15.6 Протокол EAPS - 5.24 Функции DHCP Relay посредника - 5.30.3 Настройка протокола OSPF - Приложение А: Настройка Multicast-tv
Версия 1.19	28.07.2014	<p>Изменения в разделах:</p> <ul style="list-style-type: none"> - 5.12 Настройка IPv4-адресации - 5.18.7.1 Telnet, SSH, HTTP и FTP <p>Добавлены разделы:</p> <ul style="list-style-type: none"> - 5.8.3 Настройка IP-интерфейса
Версия 1.18	29.05.2014	<p>Изменения в разделах:</p> <ul style="list-style-type: none"> - 5.8.2 Настройка интерфейса VLAN - 5.9 Selective Q-in-Q - 5.30.3 Настройка протокола OSPF <p>Добавлены разделы:</p> <ul style="list-style-type: none"> - 5.30.4 Настройка протокола BFD
Версия 1.17	29.04.2014	<p>Изменение раздела:</p> <ul style="list-style-type: none"> - 5.8.1 Параметры Ethernet-интерфейсов и интерфейсов Port-Channel
Версия 1.16	01.04.2014	<p>Изменения в разделе:</p> <ul style="list-style-type: none"> - 5.22.1 Диагностика медного кабеля

Версия 1.15	29.01.2014	Изменения в разделах: - 5.17.2 Функция посредника протокола IGMP (IGMP Snooping)
Версия 1.14	05.12.2013	Изменения в разделах: - 2.2 Функции коммутатора Добавлены разделы: - 5.30.4 Настройка Virtual Router Redundancy Protocol (VRRP)
Версия 1.13	22.11.2013	Изменения в разделах: - 5.15.5 Семейство протоколов STP (STP, RSTP, MSTP) - 5.8.1 Параметры Ethernet-интерфейсов и интерфейсов Port-Channel - 5.18.2 Протокол RADIUS - 5.20 Зеркалирование (мониторинг) портов Добавлены разделы: - 5.2 Фильтрация сообщений командной строки
Версия 1.12	02.10.2013	Изменения в разделах: - 4.4.2 Работа коммутатора в режиме стекирования - 5.6 Настройки системного времени - 5.16.2 Функция посредника протокола IGMP (IGMP Snooping) - 5.29.3 Настройка протокола OSPF
Версия 1.11	15.08.2013	Изменения в разделах: - 5.26.1 Конфигурирование ACL на базе IPv4 - 5.26.2 Конфигурирование ACL на базе IPv6 - 5.26.3 Конфигурирование ACL на базе MAC
Версия 1.10	18.06.2013	Добавлены разделы: - 5.5.3 Команды для резервирования конфигурации - 5.14.7 Настройка протокола G.8032v2 (ERPS) - 5.14.9 Настройка протокола OAM - 5.14.10 Настройка протокола CFM Изменения в разделах: - 4.1 Настройка терминала - 5.9 Контроль широковещательного «шторма» - 5.17.2 Протокол RADIUS - 5.17.3 Протокол TACACS+ - 5.17.4 Протокол управления сетью (SNMP) - 5.17.1 Механизм AAA - 5.17.7.1 Telnet, SSH, HTTP и FTP - 5.17.7.2 Команды конфигурирования терминала - 5.21.2 Диагностика оптического трансивера
Версия 1.9	20.03.2013	Добавлены разделы: - 5.17.4 Функции ограничения multicast-трафика Изменения в разделах: - 5.17.2 Функция посредника протокола IGMP (IGMP Snooping) - 5.18.1 Механизм AAA - 5.18.7 Настройка доступа - 5.23.3 Контроль протокола DHCP и опция 82 - 5.25 Конфигурирование PPPoE Intermediate Agent
Версия 1.8	06.03.2013	Изменения в разделах: - 5.3. Добавлено описание конфигурирования функций мониторинга и защиты CPU. - 5.7.1. Добавлено описание конфигурирования функций мониторинга нагрузки на интерфейсах. - 5.7.2. Добавлено описание конфигурирования MAC-based vlan, EtherType для исходящих пакетов. - 5.16.1. Добавлено описание конфигурирования изучения MAC-адресов во VLAN. - 5.16.2 Функция посредника протокола IGMP (IGMP Snooping). - 5.17.4. Добавлено описание конфигурирования SNMP trap-сообщений на портах. - 5.19. Добавлено описание конфигурирования удаленного зеркалирования. - 5.22.3. Добавлено описание конфигурирования формата DHCP опции 82. Добавлены разделы: - 5.24 Конфигурирование PPPoE Intermediate Agent. - 5.28.3 Настройка протокола OSPF.

		- Приложение Б Типовые схемы построения сетей на базе протокола EAPS - Приложение В Описание процессов коммутатора
Версия 1.7	27.11.2012	Изменения в разделе: - 2.3 Основные технические характеристики - 4.4.2 Работа коммутатора в режиме стекирования - 5.10 Группы агрегации каналов – Link Agregation Group (LAG)
Версия 1.6	10.09.2012	Изменения в разделе: - 5.21 Функции диагностики физического уровня
Версия 1.5	24.08.2012	Добавлено описание функции MAC Address Notification. Изменения в разделах: - 5.5.2 Команды для работы с файлами - 7.2.1 Добавление SVLAN - 7.2.2 Подмена CVLAN
Версия 1.4	04.07.2012	Поддержка работы устройств в режиме стекирования. Добавлено описание MES3224, MES3224F.
Версия 1.3	20.12.2011	Изменения в разделах: - 5.8 Selective Q-in-Q - 7.2 Настройка selective-qinq
Версия 1.2	01.12.2011	Добавлено описание конфигурирования протокола EAPS. Поддержка протокола – начиная с версии 2.1.12
Версия 1.1	30.08.2011	Добавлено описание функции IGMP Proху. Функция поддерживается в ПО начиная с версии 2.1.8
Версия 1.0	10.06.2011	Первая публикация.
Версия программного обеспечения	2.5.48.15	

СОДЕРЖАНИЕ

1	ВВЕДЕНИЕ	11
2	ОПИСАНИЕ ИЗДЕЛИЯ.....	12
2.1	Назначение	12
2.2	Функции коммутатора	12
2.2.1	Базовые функции	12
2.2.2	Функции при работе с MAC-адресами	13
2.2.3	Функции второго уровня сетевой модели OSI	13
2.2.4	Функции третьего уровня сетевой модели OSI	15
2.2.5	Функции QoS.....	16
2.2.6	Функции обеспечения безопасности	16
2.2.7	Функции управления коммутатором	17
2.2.8	Дополнительные функции	18
2.3	Основные технические характеристики	19
2.4	Конструктивное исполнение	21
2.4.1	Передняя панель устройства	22
2.4.2	Задняя панель устройства	24
2.4.3	Боковые панели устройства	24
2.4.4	Световая индикация	25
2.5	Комплект поставки	27
3	УСТАНОВКА И ПОДКЛЮЧЕНИЕ	28
3.1	Крепление кронштейнов.....	28
3.2	Установка устройства в стойку.....	28
3.3	Установка модулей питания	30
3.4	Подключение питающей сети	30
3.5	Установка и удаление SFP-трансиверов	31
4	НАЧАЛЬНАЯ НАСТРОЙКА КОММУТАТОРА.....	33
4.1	Настройка терминала	33
4.2	Включение устройства.....	33
4.3	Загрузочное меню	34
4.4	Режимы работы коммутатора	35
4.4.1	Выбор режима работы коммутатора	35
4.4.2	Работа коммутатора в режиме стекирования	35
4.5	Настройка функций коммутатора	37
4.5.1	Базовая настройка коммутатора	37
4.5.2	Настройка параметров системы безопасности	41
4.5.3	Настройка баннера	43
5	УПРАВЛЕНИЕ УСТРОЙСТВОМ. ИНТЕРФЕЙС КОМАНДНОЙ СТРОКИ.....	44
5.1	Базовые команды	45
5.2	Фильтрация сообщений командной строки.....	47
5.3	Настройка макрокоманд.....	47
5.4	Команды управления системой	48
5.5	Команды для настройки параметров для задания паролей	53
5.6	Работа с файлами.....	54
5.6.1	Описание аргументов команд	54
5.6.2	Команды для работы с файлами	55
5.6.3	Команды для резервирования конфигурации	58
5.6.4	Команды для автоматического обновления и конфигурирования	58
5.7	Настройка системного времени	60
5.8	Конфигурирование интерфейсов и VLAN	64
5.8.1	Настройка параметров Ethernet-интерфейсов, Port-Channel и Loopback-интерфейсов	64
5.8.2	Настройка VLAN и режимов коммутации интерфейсов	72

5.8.3	Настройка Private VLAN	80
5.8.4	Настройка интерфейса IP	83
5.9	Selective Q-in-Q	84
5.10	Storm Control для различного трафика (broadcast, multicast, unknown, unicast)	85
5.11	Группы агрегации каналов — Link Agregation Group (LAG)	87
5.11.1	Статические группы агрегации каналов	88
5.11.2	Протокол агрегации каналов LACP	88
5.12	Настройка IPv4-адресации	90
5.13	Настройка Green Ethernet	92
5.14	Настройка IPv6-адресации	94
5.14.1	Протокол IPv6	94
5.14.2	Туннелирование протокола IPv6 (ISATAP)	97
5.14.3	Настройка функции IPv6 RA guard	99
5.14.4	Настройка функции DHCPv6 guard	100
5.15	Настройка протоколов	100
5.15.1	Настройка протокола DNS – системы доменных имен	100
5.15.2	Настройка протокола ARP	102
5.15.3	Настройка протокола GVRP	103
5.15.4	Механизм обнаружения петель (loopback-detection)	106
5.15.5	Семейство протоколов STP (STP, RSTP, MSTP)	107
5.15.6	Настройка функции flex-link	114
5.15.7	Протокол EAPS	115
5.15.8	Настройка протокола G.8032v2 (ERPS)	116
5.15.9	Настройка протокола LLDP	118
5.15.10	Настройка протокола OAM	123
5.15.11	Настройка протокола CFM (Connectivity Fault Management)	126
5.15.12	Настройка функции Layer 2 Protocol Tunneling (L2PT)	129
5.16	Voice VLAN	133
5.17	Групповая адресация	135
5.17.1	Правила групповой адресации (multicast addressing)	135
5.17.2	Функция посредника протокола IGMP (IGMP Snooping)	141
5.17.3	MLD snooping — протокол контроля многоадресного трафика в IPv6	145
5.17.4	Функции ограничения multicast-трафика	148
5.17.5	Функция многоадресной маршрутизации IGMP Proxy	149
5.18	Функции управления	151
5.18.1	Механизм AAA	151
5.18.2	Протокол RADIUS	156
5.18.3	Протокол TACACS+	158
5.18.4	Протокол управления сетью (SNMP)	159
5.18.5	Протокол удалённого мониторинга сети (RMON)	164
5.18.6	Списки доступа ACL для управления устройством	171
5.18.7	Настройка доступа	172
5.19	Журнал аварий, протокол SYSLOG	176
5.20	Зеркалирование (мониторинг) портов	178
5.21	Сервис watchdog	180
5.22	Функция sFlow	181
5.23	Функции диагностики физического уровня	183
5.23.1	Диагностика медного кабеля	183
5.23.2	Диагностика оптического трансивера	185
5.24	IP Service Level Agreements (IP SLA)	187
5.24.1	Операция ICMP Echo	189
5.24.2	Операция UDP Jitter	190
5.25	Функции обеспечения безопасности	193
5.25.1	Функции обеспечения защиты портов	193

5.25.2	Проверка подлинности клиента на основе порта (стандарт 802.1x).....	195
5.25.3	Контроль протокола DHCP и опции 82	203
5.25.4	Защита IP-адреса клиента (IP Source Guard)	209
5.25.5	Контроль протокола ARP (ARP Inspection)	211
5.25.6	Настройка функции MAC Address Notification	214
5.26	Функции DHCP Relay посредника	215
5.27	Функции Lightweight DHCPv6 Relay Agent (LDRA)	218
5.28	Конфигурирование PPPoE Intermediate Agent.....	219
5.29	Конфигурирование DHCP-сервера	221
5.30	Конфигурирование ACL (списки контроля доступа)	224
5.30.1	Конфигурирование ACL на базе IPv4	226
5.30.2	Конфигурирование ACL на базе IPv6	231
5.30.3	Конфигурирование ACL на базе MAC	234
5.30.4	Настройка временных интервалов «time-range» для списков доступа	235
5.31	Конфигурирование защиты от DoS-атак	236
5.32	Качество обслуживания — QoS.....	237
5.32.1	Настройка QoS.....	238
5.32.2	Статистика QoS	246
5.33	Конфигурация протоколов маршрутизации.....	248
5.33.1	Конфигурация статической маршрутизации	248
5.33.2	Настройка протокола RIP.....	249
5.33.3	Настройка протокола OSPF	251
5.33.4	Настройка протокола BFD	254
5.33.5	Настройка Virtual Router Redundancy Protocol (VRRP)	255
6	СЕРВИСНОЕ МЕНЮ, СМЕНА ПРОГРАММНОГО ОБЕСПЕЧЕНИЯ	258
6.1	Меню Startup.....	258
6.2	Обновление программного обеспечения с сервера TFTP	260
6.2.1	Обновление системного программного обеспечения	260
6.2.2	Обновление загрузочного файла устройства (начального загрузчика)	261
ПРИЛОЖЕНИЕ А. ПРИМЕРЫ ПРИМЕНЕНИЯ И КОНФИГУРИРОВАНИЯ УСТРОЙСТВА		263
Настройка протокола множества связующих деревьев (MSTP).....		263
Настройка selective-qinq		265
Добавление SVLAN.....		265
Подмена CVLAN.....		265
Настройка функции IGMP Proxy		266
Настройка multicast-TV VLAN		266
ПРИЛОЖЕНИЕ Б. ТИПОВЫЕ СХЕМЫ ПОСТРОЕНИЯ СЕТЕЙ НА БАЗЕ ПРОТОКОЛА EAPS.....		269
ПРИЛОЖЕНИЕ В. ОПИСАНИЕ ПРОЦЕССОВ КОММУТАТОРА		271
ТЕХНИЧЕСКАЯ ПОДДЕРЖКА		275

УСЛОВНЫЕ ОБОЗНАЧЕНИЯ

Обозначение	Описание
[]	В квадратных скобках в командной строке указываются необязательные параметры, но их ввод предоставляет определенные дополнительные опции.
{ }	В фигурных скобках в командной строке указываются возможные обязательные параметры. Необходимо выбрать один из параметров.
«,» «-»	Данные знаки в описании команды используются для указания диапазонов.
« »	Данный знак в описании команды обозначает «или».
« / »	Данный знак в описании команды указывает на значение по умолчанию.
<i>Курсив Calibri</i>	Курсивом Calibri указываются переменные или параметры, которые необходимо заменить соответствующим словом или строкой.
<i>Полужирный курсив</i>	Полужирным шрифтом выделены примечания и предупреждения.
<Полужирный курсив>	Полужирным курсивом в угловых скобках указываются названия клавиш на клавиатуре.
Courier New	Полужирным Шрифтом Courier New записаны примеры ввода команд.
Courier New	Шрифтом Courier New в рамке с тенью указаны результаты выполнения команд.

Примечания и предупреждения



Примечания содержат важную информацию, советы или рекомендации по использованию и настройке устройства.



Предупреждения информируют пользователя о ситуациях, которые могут нанести вред устройству или человеку, привести к некорректной работе устройства или потере данных.

1 ВВЕДЕНИЕ

В последние годы наблюдается тенденция к осуществлению масштабных проектов по построению сетей связи в соответствии с концепцией NGN. Одной из основных задач при реализации крупных мультисервисных сетей является создание надежных и высокопроизводительных транспортных сетей, которые являются опорными в многослойной архитектуре сетей следующего поколения.

Для достижения высоких скоростей широко применяются технологии передачи информации Gigabit Ethernet (GE) и 10Gigabit Ethernet (10GE). Передача информации на больших скоростях, особенно в сетях крупного масштаба, подразумевает выбор такой топологии сети, которая позволяет гибко осуществлять распределение высокоскоростных потоков.

Коммутаторы серии MES3000 могут использоваться на сетях крупных предприятий и предприятий малого и среднего бизнеса (SMB), в операторских сетях. Они обеспечивают высокую производительность, гибкость, безопасность, многоуровневое качество обслуживания (QoS) в сочетании с высокой надежностью за счет резервирования узлов, определяющих бесперебойность функционирования — модулей питания и модулей вентиляции.

Варианты исполнения коммутаторов серии MES3000:

- MES3124: 24 порта 10/100/1000BASE-T (RJ-45), 4 порта 10GBASE-R (SFP+) или 1000BASE-X (SFP);
- MES3124F: 20 портов 1000BASE-R (SFP), 4 комбинированных порта 10/100/1000BASE-T/1000BASE-X (SFP), 4 порта 10GBASE-R (SFP+) или 1000BASE-X (SFP);
- MES3116: 16 портов 10/100/1000BASE-T (RJ-45), 2 порта 10GBASE-R (SFP+) или 1000BASE-X (SFP);
- MES3116F: 12 портов 1000BASE-X (SFP), 4 комбинированных порта 10/100/1000BASE-T/1000BASE-X(SFP), 2 порта 10GBASE-R (SFP+) или 1000BASE-X(SFP);
- MES3108: 8 портов 10/100/1000BASE-T (RJ-45), 2 порта 10GBASE-R (SFP+) или 1000BASE-X(SFP);
- MES3108F: 4 порта 1000BASE-X(SFP), 4 комбинированных порта 10/100/1000BASE-T/1000BASE-X (SFP), 2 порта 10GBASE-R (SFP+) или 1000BASE-X (SFP);
- MES3224: 24 порта 10/100/1000BASE-T (RJ-45), 2 порта 10GBASE-R (SFP+) или 1000BASE-X (SFP), 2 порта 10GBASE-LR/ER/ZR (XFP);
- MES3224F: 20 портов 1000BASE-X (SFP), 4 комбинированных порта 10/100/1000BASE-T/1000BASE-X (SFP), 2 порта 10GBASE-R (SFP+) или 1000BASE-X (SFP), 2 порта 10GBASE-LR/ER/ZR (XFP).

В настоящем руководстве изложены назначение, технические характеристики, рекомендации по начальной настройке, синтаксис команд для конфигурирования, мониторинга и обновления программного обеспечения коммутатора.

2 ОПИСАНИЕ ИЗДЕЛИЯ

2.1 Назначение

Устройства серии MES3000 являются мощными многоцелевыми сетевыми коммутаторами, выполняющими свои коммутационные функции на канальном и сетевом уровнях модели OSI. Коммутаторы серии MES3000 обеспечивают высокую плотность электрических/оптических гигабитных портов, позволяют совмещать на одном устройстве оптические и электрические соединения за счет наличия комбинированных интерфейсов, имеют высокоскоростные порты, способные работать на скоростях 1 Гбит/с и 10 Гбит/с, что позволяет постепенно наращивать производительность сети переходя от скоростей 1 Гбит/с к скоростям 10 Гбит/с по мере необходимости.

2.2 Функции коммутатора

2.2.1 Базовые функции

В таблице 2.1 приведен список базовых функций устройств серии MES3000, доступных для администрирования.

Таблица 2.1 — Базовые функции устройства

<i>Защита от блокировки очереди (HOL)</i>	Блокировка возникает в случаях перегрузки выходных портов устройства трафиком от нескольких входных портов. Это приводит к задержкам передачи данных и потере пакетов.
<i>Поддержка обратного давления (Back pressure)</i>	Метод обратного давления используется на полудуплексных соединениях для регулирования потока данных от встречного устройства путем создания коллизий. Метод позволяет избежать переполнения буферной памяти устройства и потери данных.
<i>Поддержка MDI/MDIX</i>	Автоматическое определение типа кабеля — перекрестный кабель или кабель прямого подключения. <ul style="list-style-type: none"> – MDI (Media-Dependent Interface — прямой) — стандарт кабелей для подключения оконечных устройств; – MDIX (Media-Dependent Interface with Crossover — перекрестный) — стандарт кабелей для подключения концентраторов и коммутаторов.
<i>Поддержка сверхдлинных кадров (Jumbo frames)</i>	Способность поддерживать передачу сверхдлинных кадров, что позволяет передавать данные меньшим числом пакетов. Это снижает объем служебной информации, время обработки и перерывы.
<i>Управление потоком (IEEE 802.3X)</i>	Управление потоком позволяет соединять низкоскоростное устройство с высокоскоростным. Для предотвращения переполнения буфера низкоскоростное устройство имеет возможность отправлять пакет PAUSE, тем самым информируя высокоскоростное устройство о необходимости сделать паузу при передаче пакетов.
<i>Работа в стеке устройств</i>	Коммутатор поддерживает объединение нескольких устройств в стек. В этом случае коммутаторы рассматриваются как единое устройство с общими настройками. Возможны две топологии построения стека — кольцо и цепочка. При этом параметры портов всех устройств, включенных в стек можно задать с коммутатора, работающего в режиме «мастер». Стекирование устройств позволяет снизить трудоемкость управления сетью.

2.2.2 Функции при работе с MAC-адресами

В таблице 2.2 приведены функции устройств серии MES3000 при работе с MAC-адресами.

Таблица 2.2 — Функции работы с MAC-адресами

<i>Таблица MAC-адресов</i>	Коммутатор составляет в памяти таблицу, в которой устанавливается соответствие между MAC-адресами и узлами портов коммутатора.
<i>Режим обучения</i>	В отсутствие обучения, данные, поступающие на какой-либо порт, передаются на все остальные порты коммутатора. В режиме обучения коммутатор анализирует кадры и, определив MAC-адрес отправителя, заносит его в таблицу коммутации. Впоследствии кадр Ethernet, предназначенный для хоста, MAC-адрес которого уже есть в таблице, передается только через указанный в таблице порт.
<i>Поддержка передачи на несколько MAC-адресов (MAC Multicast Support)</i>	Данная функция позволяет устанавливать соединения «один ко многим» и «многие ко многим». Таким образом кадр, адресованный многоадресной группе, передается на каждый порт, входящий в группу.
<i>Автоматическое время хранения MAC-адресов (Automatic Aging for MAC Addresses)</i>	Если от устройства с определенным MAC-адресом за определенный период времени не поступают пакеты, то запись для данного адреса устаревает и удаляется. Это позволяет поддерживать таблицу коммутации в актуальном состоянии.
<i>Статические записи MAC (Static MAC Entries)</i>	Сетевой коммутатор позволяет пользователю определить статические записи соответствий MAC-адресов, которые сохраняются в таблице коммутации.
<i>Функция MAC Address Notification</i>	Функция MAC Address Notification позволяет отслеживать появление и исчезновение активного оборудования на сети, путем сохранения истории изучения MAC-адресов. При обнаружении изменений в составе изученных MAC-адресов коммутатор сохраняет информацию в таблице и извещает об этом с помощью сообщений протокола SNMP.

2.2.3 Функции второго уровня сетевой модели OSI

В таблице 2.3 приведены функции и особенности *второго уровня (уровень 2 OSI)*

Таблица 2.3 — Описание функций второго уровня (уровень 2 OSI)

<i>Функция IGMP Snooping</i>	Реализация протокола IGMP позволяет на основе информации, полученной при анализе содержимого IGMP пакетов, определить, какие устройства в сети участвуют в группах многоадресной рассылки, и адресовать трафик на соответствующие порты.
<i>Функция MLD Snooping</i>	Реализация протокола MLD позволяет устройству минимизировать многоадресный IPv6 трафик.
<i>Функция MVR</i>	Функция, позволяющая перенаправлять многоадресный трафик из одной VLAN в другую на основании IGMP-сообщений, что позволяет уменьшить нагрузку на uplink-порты. Применяется в решениях Triple Play.
<i>Защита от «шторма» (Broadcast, multicast, unknown unicast Storm Control)</i>	«Шторм» — это размножение broadcast-, multicast-, unknown unicast-пакетов в каждом узле, которое приводит к лавинообразному росту их числа и парализует работу сети. Коммутаторы имеют функцию, позволяющую ограничить скорость передачи многоадресных и широковещательных кадров, принятых и переданных коммутатором.

<p><i>Зеркалирование портов (Port Mirroring)</i></p>	<p>Зеркалирование портов позволяет дублировать трафик наблюдаемых портов, пересылая входящие и/или исходящие пакеты на контролирующий порт. У пользователя коммутатора есть возможность задать контролирующий и контролируемые порты и выбрать тип трафика (входящий и/или исходящий), который будет передан на контролирующий порт.</p>
<p><i>Изоляция портов (Protected ports)</i></p>	<p>Данная функция позволяет назначить порту его uplink-порт, на который безусловно будет перенаправляться весь трафик, обеспечивая тем самым изоляцию с другими портами (в пределах одного коммутатора), находящимися в этом же широковещательном домене (VLAN) в пределах одного коммутатора.</p>
<p><i>Private VLAN Edge</i></p>	<p>Данная функция позволяет изолировать группу портов (в пределах одного коммутатора), находящихся в одном широковещательном домене между собой, позволяя при этом обмен трафиком с другими портами, находящимися в этом же широковещательном домене, но не принадлежащими к этой группе.</p>
<p><i>Private VLAN</i></p>	<p>Обеспечивает изоляцию между устройствами, находящимися в одном широковещательном домене, в пределах всей L2-сети. Реализованы режимы работы порта: Promiscuous, Isolated (Isolated-порты не могут обмениваться друг с другом) и Community (порты могут обмениваться между собой и Promiscuous-портом)</p>
<p><i>Поддержка протокола STP (Spanning Tree Protocol)</i></p>	<p>Spanning Tree Protocol — сетевой протокол, основной задачей которого является приведение сети Ethernet с избыточными соединениями к древовидной топологии, исключающей петли. Коммутаторы обмениваются конфигурационными сообщениями, используя кадры специального формата, и выборочно включают и отключают передачу на порты.</p>
<p><i>Поддержка протокола RSTP (IEEE 802.1w Rapid spanning tree protocol)</i></p>	<p>Rapid (быстрый) STP (RSTP) — является усовершенствованием протокола STP, характеризуется меньшим временем приведения сети к древовидной топологии и имеет более высокую устойчивость.</p>
<p><i>Поддержка функционала Layer 2 Protocol Tunneling (L2PT)</i></p>	<p>Layer 2 Protocol Tunneling (L2PT) позволяет пропускать служебные пакеты (PDU) L2-протоколов через сеть провайдера, что обеспечивает «прозрачную» связь клиентских сегментов сети.</p>
<p><i>Протокол EAPS</i></p>	<p>EAPS (Ethernet Automatic Protection Switching) — протокол, обеспечивающий исключение закливания трафика в сетях с кольцевой топологией, а также предназначенный для быстрого восстановления прохождения трафика в случае аварии на отдельном участке сети. EAPS обеспечивает время восстановления существенно меньше, чем протоколы Spanning Tree.</p>
<p><i>Протокол ERPS (Ethernet Ring Protection Switching)</i></p>	<p>Протокол предназначен для повышения устойчивости и надежности сети передачи данных, имеющей кольцевую топологию, за счет снижения времени восстановления сети в случае аварии. Время восстановления не превышает 1 секунды, что существенно меньше времени перестройки сети при использовании протоколов семейства spanning tree.</p>
<p><i>Поддержка VLAN</i></p>	<p>VLAN – это группа портов коммутатора, образующих одну широковещательную область (домен). Коммутатор поддерживает различные средства классификации пакетов для определения их принадлежности к определенной VLAN.</p>
<p><i>Поддержка GVRP (GARP VLAN)</i></p>	<p>Протокол регистрации GARP VLAN обеспечивает динамическое добавление/удаление групп VLAN на портах коммутатора. Если включен протокол GVRP, коммутатор определяет, а затем распространяет данные о принадлежности к VLAN на все порты, являющиеся частью активной топологии.</p>

<i>Поддержка VLAN на базе портов (Port-Based VLAN)</i>	Распределение по группам VLAN выполняется по входящим портам. Данное решение позволяет использовать на каждом порту только одну группу VLAN.
<i>Поддержка 802.1Q</i>	IEEE 802.1Q — открытый стандарт, который описывает процедуру тегирования трафика для передачи информации о принадлежности к VLAN. Позволяет использовать несколько групп VLAN на одном порту.
<i>Объединение каналов с использованием LACP</i>	Протокол LACP обеспечивает автоматическое объединение отдельных связей между двумя устройствами (коммутатор–коммутатор или коммутатор–сервер) в единый канал передачи данных. В протоколе постоянно определяется возможность объединения каналов, и в случае отказа соединения, входящего в объединенный канал, его трафик автоматически перераспределяется по не отказавшим компонентам объединенного канала.
<i>Создание групп LAG</i>	В устройствах MES3000 поддерживается функция создания групп каналов. Агрегация каналов (Link aggregation, trunking) или IEEE 802.3ad — технология объединения нескольких физических каналов в один логический. Это способствует не только увеличению пропускной способности магистральных каналов коммутатор–коммутатор или коммутатор–сервер, но и повышению их надежности. Возможны три типа балансировки: на основании MAC-адресов, на основании IP-адресов и на основании порта (socket) назначения. Группа LAG состоит из портов с одинаковой скоростью, работающих в дуплексном режиме.
<i>Поддержка Auto Voice VLAN</i>	Предоставляет возможность идентифицировать голосовой трафик на основании OUI (Organizationally Unique Identifier — первые 24 бита MAC-адреса). Если в MAC-таблице коммутатора присутствует MAC-адрес с OUI голосового шлюза или же IP-телефона, то данный порт автоматически добавляется в voice vlan (идентификация по протоколу SIP или же по MAC-адресу получателя не поддерживается)
<i>Selective Q-in-Q</i>	Позволяет назначать внешний VLAN SPVLAN (Service Provider's VLAN) на основе сконфигурированных правил фильтрации по номерам внутренних VLAN (Customer VLAN). Применение Selective Q-in-Q позволяет разобрать трафик абонента на несколько VLAN, изменить метку SPVLAN у пакета в отдельном участке сети

2.2.4 Функции третьего уровня сетевой модели OSI

В таблице 2.4 приведены функции третьего уровня (уровень 3 OSI)

Таблица 2.4 — Описание функций третьего уровня (Layer 3)

<i>Клиенты BootP и DHCP (Dynamic Host Configuration Protocol)</i>	Устройства MES3000 способны автоматически получать IP-адрес по протоколу BootP/DHCP.
<i>Статические IP-маршруты</i>	Администратор коммутатора имеет возможность добавлять и удалять статические записи в таблицу маршрутизации.
<i>Протокол ARP (Address Resolution Protocol)</i>	ARP-протокол сопоставления IP-адреса и физического адреса устройства. Соответствие устанавливается на основе анализа ответа от узла сети, адрес узла запрашивается в широковещательном пакете.
<i>Протокол RIP (Routing Information Protocol)</i>	Протокол динамической маршрутизации, который позволяет маршрутизаторам обновлять маршрутную информацию, получая ее от соседних маршрутизаторов. В задачи протокола входит определение оптимального маршрута на основании данных о количестве промежуточных узлов.

<i>Функция IGMP Proху</i>	IGMP Proху — функция упрощенной маршрутизации многоадресных данных между сетями. Для управления маршрутизацией используется протокол IGMP.
<i>Протокол OSPF</i>	Протокол динамической маршрутизации, основанный на технологии отслеживания состояния канала (link-state technology) и использующий для нахождения кратчайшего пути алгоритм Дейкстры. Протокол OSPF распространяет информацию о доступных маршрутах между маршрутизаторами одной автономной системы.
<i>Протокол VRRP</i>	Протокол VRRP предназначен для резервирования маршрутизаторов, выполняющих роль шлюза по умолчанию. Это достигается путём объединения IP-интерфейсов группы маршрутизаторов в один виртуальный, который будет использоваться как шлюз по умолчанию для компьютеров в сети.

2.2.5 Функции QoS

В таблице 2.5 приведены основные функции качества обслуживания (Quality of Service)

Таблица 2.5 — Основные функции качества обслуживания

<i>Поддержка приоритетных очередей</i>	Устройство поддерживает приоритизацию исходящего трафика по очередям на каждом порту. Распределение пакетов по очередям может производиться в результате классификации пакетов по различным полям в заголовках пакетов.
<i>Поддержка класса обслуживания 802.1p</i>	Стандарт 802.1p специфицирует метод указания приоритета кадра и алгоритм использования приоритета в целях своевременной доставки чувствительного к временным задержкам трафика. Стандарт 802.1p определяет восемь уровней приоритетов. Коммутаторы MES3000 могут использовать значение приоритета 802.1p для распределения кадров по приоритетным очередям.

2.2.6 Функции обеспечения безопасности

Таблица 2.6 — Функции обеспечения безопасности

<i>DHCP snooping</i>	Функция коммутатора, предназначенная для защиты от атак с использованием протокола DHCP. Обеспечивает фильтрацию DHCP-сообщений, поступивших с ненадежных портов путем построения и поддержания базы данных привязки DHCP (DHCP snooping binding database). DHCP snooping выполняет действия брандмауэра между ненадежными портами и серверами DHCP.
<i>Опция 82 протокола DHCP</i>	Опция, которая позволяет проинформировать DHCP-сервер о том, с какого DHCP-ретранслятора и через какой порт пришел запрос. По умолчанию коммутатор, использующий функцию DHCP snooping, обнаруживает и отбрасывает любой DHCP-запрос, содержащий опцию 82, который он получил через ненадежный (untrusted) порт.
<i>UDP relay</i>	Перенаправление широковещательного UDP-трафика на указанный IP-адрес.
<i>Функции DHCP-сервера</i>	DHCP-сервер осуществляет централизованное управление сетевыми адресами и соответствующими конфигурационными параметрами, автоматически предоставляя их клиентам.
<i>IP Source address guard</i>	Функция коммутатора, которая ограничивает IP-трафик, фильтруя его на основании таблицы соответствий базы данных привязки DHCP – DHCP snooping и статически сконфигурированных IP-адресов. Функция используется для борьбы с подменой IP-адресов.

<i>Dynamic ARP Inspection (Protection)</i>	Функция коммутатора, предназначенная для защиты от атак с использованием протокола ARP. Сообщение, которое поступает с ненадежного порта, подвергается проверке — соответствует ли IP-адрес в теле принятого ARP-пакета IP-адресу отправителя. Если адреса не совпадают, то коммутатор отбрасывает пакет.
<i>L2 – L3 – L4 ACL (Access Control List)</i>	На основе информации, содержащейся в заголовках уровней 2, 3 и 4, у администратора есть возможность настроить правила, согласно которым пакет будет обработан либо отброшен.
<i>Time-Based ACL</i>	Позволяет сконфигурировать временные рамки, в течение которых данный ACL будет действовать.
<i>Поддержка заблокированных портов</i>	Основная функция блокировки — повысить безопасность сети, предоставляя доступ к порту коммутатора только для устройств, имеющих MAC-адреса, закрепленные за этим портом.
<i>Проверка подлинности на основе порта (802.1x)</i>	Проверка подлинности IEEE 802.1x представляет собой механизм контроля доступа к ресурсам через внешний сервер. Прошедшие проверку подлинности пользователи получают доступ к ресурсам выбранной сети.

2.2.7 Функции управления коммутатором

Таблица 2.7 — Основные функции управления коммутаторами

<i>Загрузка и выгрузка файла настройки</i>	Параметры устройств сохраняются в файле настройки, который содержит данные конфигурации как всей системы в целом, так и определенного порта устройства.
<i>Протокол TFTP (Trivial File Transfer Protocol)</i>	Протокол TFTP используется для операций записи и чтения файлов. Протокол основан на транспортном протоколе UDP. Устройства MES3000 поддерживают загрузку и передачу по данному протоколу файлов настройки и образов программного обеспечения.
<i>Протокол SCP (Secure Copy)</i>	Протокол SCP используется для операций записи и чтения файлов. Протокол основан на сетевом протоколе SSH. Устройства поддерживают загрузку и передачу по данному протоколу файлов настройки и образов программного обеспечения.
<i>Удаленный мониторинг (RMON)</i>	Удаленный мониторинг (RMON) — средство мониторинга компьютерных сетей, расширение SNMP. Совместимые устройства позволяют собирать диагностические данные с помощью станции управления сетью. RMON — это стандартная база MIB, в которой определены текущая и предыдущая статистика уровня MAC и объекты управления, предоставляющие данные в реальном времени.
<i>Протокол SNMP</i>	Протокол SNMP используется для мониторинга и управления сетевым устройством. Для управления доступом к системе определяется список записей сообщества, каждая из которых содержит привилегии доступа.
<i>Интерфейс командной строки (CLI)</i>	Управление коммутаторами MES3000 посредством CLI осуществляется локально через последовательный порт RS-232, либо удаленно через telnet, ssh. Интерфейс командной строки консоли (CLI) является промышленным стандартом. Интерпретатор CLI предоставляет список команд и ключевых слов для помощи пользователю и сокращению объема вводимых данных.
<i>Syslog</i>	<i>Syslog</i> — протокол, обеспечивающий передачу сообщений о происходящих в системе событиях, а также уведомлений об ошибках удаленным серверам.
<i>SNTP (Simple Network Time Protocol)</i>	Протокол <i>SNTP</i> — протокол синхронизации времени сети, гарантирует точность синхронизации времени сетевого устройства с сервером до миллисекунды.

<i>Traceroute</i>	<i>Traceroute</i> — служебная функция, предназначенная для определения маршрутов передачи данных в IP-сетях.
<i>Управление контролируемым доступом – уровни привилегий</i>	Администратор может определить уровни привилегий доступа для пользователей устройства и характеристики для каждого уровня привилегий (только для чтения — 1 уровень, полный доступ — 15 уровень).
<i>Блокировка интерфейса управления</i>	Коммутатор способен устанавливать запрет доступа к каждому интерфейсу управления (SNMP, CLI). Запрет может быть установлен отдельно для каждого типа доступа: Telnet (CLI over Telnet Session) Secure Shell (CLI over SSH) SNMP
<i>Локальная аутентификация</i>	Для локальной аутентификации поддерживается хранение паролей в базе данных коммутатора.
<i>Фильтрация IP адресов для SNMP</i>	Доступ по SNMP разрешается для определенных IP-адресов, являющихся членами SNMP-сообщества.
<i>Клиент RADIUS</i>	Протокол RADIUS используется для аутентификации, авторизации и учета. Сервер RADIUS использует базу данных пользователей, которая содержит данные проверки подлинности для каждого пользователя. Коммутаторы MES3000 содержат клиентскую часть протокола RADIUS.
<i>TACACS+ (Terminal Access Controller Access Control System)</i>	Устройство предоставляет поддержку проверки подлинности клиентов посредством протокола TACACS+. Протокол TACACS+ обеспечивает централизованную систему безопасности для проверки пользователей, получающих доступ к устройству, а также централизованную систему управления при соблюдении совместимости с RADIUS и другими процессами проверки подлинности.
<i>Сервер SSH</i>	Функция сервера SSH позволяет клиенту SSH установить с устройством защищенное соединение для управления им.
<i>Поддержка макрокоманд</i>	Данная функция предоставляет возможность создавать макрокоманды, представляющие собой набор команд, и применять их для конфигурации устройства.

2.2.8 Дополнительные функции

В таблице 2.8 приведены дополнительные функции устройства.

Таблица 2.8 — Дополнительные функции устройства

<i>Виртуальное тестирование кабеля (VCT)</i>	Сетевые коммутаторы MES3000 имеют в своём составе программные и аппаратные средства, позволяющие выполнять функции виртуального тестера кабеля VCT. Тестер позволяет определить состояние медного кабеля связи (исправен/обрыв/замыкание) и измерить длину исправного кабеля. По результатам тестирования формируется отчет.
<i>Диагностика оптического трансивера</i>	Устройство позволяет тестировать оптический трансивер. При тестировании отслеживаются такие параметры, как ток и напряжение питания, температура трансивера. Для реализации требуется поддержка этих функций в трансивере.
<i>Green Ethernet</i>	Данный механизм позволяет коммутатору снизить энергопотребление за счет отключения неактивных электрических портов.
<i>IP SLA</i>	Технология активного мониторинга, используемая для измерения параметров быстродействия компьютерных сетей и качества передачи данных. Поддерживаемые операции — ICMP Echo, UDP Jitter.

2.3 Основные технические характеристики

Основные технические параметры коммутатора приведены в таблице 2.9.

Таблица 2.9 — Основные технические характеристики

Общие параметры		
Пакетный процессор		Marvell 98DX4122
Интерфейсы	MES3108	8 × 10/100/1000BASE-T (RJ-45) 2 × 10GBASE-R (SFP+)/1000BASE-X (SFP) 1 × Консольный порт RS-232 (DB-9)
	MES3108F	4 × 100/1000BASE-X (SFP) 4 × Combo (10/100/1000BASE-T/1000BASE-X/100BASE-FX) 3 × 10GBASE-R (SFP+)/1000BASE-X (SFP) 1 × Консольный порт RS-232 (DB-9)
	MES3116	16 × 10/100/1000BASE-T (RJ-45) 2 × 10GBASE-X(SFP+)/1000BASE-X (SFP) 1 × Консольный порт RS-232 (DB-9)
	MES3116F	12 × 100/1000BASE-X (SFP) 4 × Combo (10/100/1000BASE-T/1000BASE-X/100BASE-FX) 2 × 10GBASE-R (SFP+)/1000BASE-X (SFP) 1 × Консольный порт RS-232 (DB-9)
	MES3124	24 × 10/100/1000BASE-T (RJ-45) 4 × 10GBASE-R (SFP+)/1000BASE-X (SFP) 1 × Консольный порт RS-232 (DB-9)
	MES3124F	20 × 100/1000BASE-X (SFP) 4 × Combo (10/100/1000BASE-T/1000BASE-X/100BASE-FX) 3 × 10GBASE-R (SFP+)/1000BASE-X (SFP) 1 × Консольный порт RS-232 (DB-9)
	MES3224	24 × 10/100/1000BASE-T (RJ-45) 2 × 10GBASE-R (SFP+)/1000BASE-X (SFP) 2 × 10GBASE-LR/ER/ZR (XFP) 1 × Консольный порт RS-232 (DB-9)
	MES3224F	20 × 1000BASE-X (SFP) 3 × Combo 10/100/1000BASE-T/1000BASE-X 2 × 10GBASE-R (SFP+)/1000BASE-X (SFP), 2 × 10GBASE-LR/ER/ZR (XFP) 1 × Консольный порт RS-232 (DB-9)
Скорость передачи данных		электрические интерфейсы 10/100/1000 Мбит/с оптические интерфейсы 1/10 Гбит/с
Пропускная способность	MES3108 MES3108F	56 Гбит/с
	MES3116 MES3116F	72 Гбит/с
	MES3124 MES3124F	128 Гбит/с
Производительность на пакетах длиной 64 байта ¹	MES3108 MES3108F	41 MPPS
	MES3116 MES3116F	53 MPPS

¹ Значения указаны для односторонней передачи

	MES3124 MES3124F	94 MPPS
Объем буферной памяти		1.5 Мбайт
Объем ОЗУ (DDR2)		256 Мбайт
Объем ПЗУ (SPI Flash)		16 Мбайт
Таблица MAC-адресов		16384 записей (часть MAC-адресов резервируется для использования системой)
Количество ARP-записей ¹		4К
Поддержка VLAN		согласно 802.1Q до 4094 активных VLAN
Количество групп L2 Multicast (IGMP snooping)		1024
Количество правил SQinQ		Ingress: 980 Egress: 140
Количество правил ACL		2048
Количество ACL		1024
Объем TCAM		для маршрутизации: 3272x24B
Количество L3-интерфейсов		512
Агрегация каналов (LAG)		12 групп, до 8 портов в каждой
Количество экземпляров MSTP		64
Количество DHCP pool		64
Качество обслуживания QoS		приоритизация трафика, 8 уровней 8 выходных очередей с разными приоритетами для каждого порта
Сверхдлинные кадры (jumbo frames)		максимальный размер пакетов 10240 байт
Стекирование		до 8 устройств
Соответствие стандартам		IEEE 802.3 10BASE-T Ethernet IEEE 802.3u 100BASE-T Fast Ethernet IEEE 802.3ab 1000BASE-T Gigabit Ethernet IEEE 802.3z Fiber Gigabit Ethernet ANSI/IEEE 802.3 автоопределение скорости IEEE 802.3x контроль потоков данных IEEE 802.3ad объединение каналов LACP IEEE 802.1p приоритизация трафика IEEE 802.1q виртуальные локальные сети VLAN IEEE 802.1v IEEE 802.3 ac IEEE 802.1d связующее дерево STP IEEE 802.1w быстрое связующее дерево RSTP IEEE 802.1s множество связующих деревьев MSTP IEEE 802.1x аутентификация пользователей
Оптические трансиверы	MES3100	SPF, SPF+
	MES3200	SPF, SPF+, XFP

¹ Для каждого хоста в ARP-таблице создается запись в таблице маршрутизации

Дуплексный/полудуплексный режим	дуплексный/полудуплексный режим для электрических портов, дуплексный режим для оптических портов	
Управление		
Локальное управление	Console	
Удаленное управление	SNMP, Telnet, SSH, web	
Физические характеристики и условия окружающей среды		
Источники питания	сеть переменного тока: 100–240 В, 50–60 Гц сеть постоянного тока: 36–72 В варианты питания: - один источник питания постоянного или переменного тока; - два источника питания постоянного или переменного тока, с возможностью горячей замены	
Потребляемая мощность	не более 50 Вт	
Масса	MES3108F	3,00 кг
	MES3116F	3,10 кг
	MES3124	3,70 кг
	MES3124F	3,90 кг
Габаритные размеры (Ш × В × Г)	430 × 44 × 265 мм	
Интервал рабочих температур	от -10 до +45 °С	
Интервал температуры хранения	от -40 до +70 °С	
Относительная влажность при эксплуатации (без образования конденсата)	не более 80 %	
Относительная влажность при хранении (без образования конденсата)	от 10 % до 95 %	
Срок службы	не менее 15 лет	



Тип питания устройства определяется при заказе.

2.4 Конструктивное исполнение

В данном разделе описано конструктивное исполнение устройств. Представлены изображения передней, задней и боковых панелей устройства, описаны разъемы, светодиодные индикаторы и органы управления.

Ethernet-коммутаторы серии MES3000 выполнены в металлическом корпусе с возможностью установки в 19" каркас, высота корпуса 1U.



В комбинированных портах может быть активным только один из интерфейсов. При одновременном подключении будет активен интерфейс с SFP-трансивером.

2.4.1 Передняя панель устройства

Внешний вид передней панели MES3108, MES3108F, MES3116, MES3116F, MES3124, MES3124F, MES3224, MES3224F показан на рисунках 1-8.



Рисунок 1 – MES3108, передняя панель



Рисунок 2 – MES3108F, передняя панель

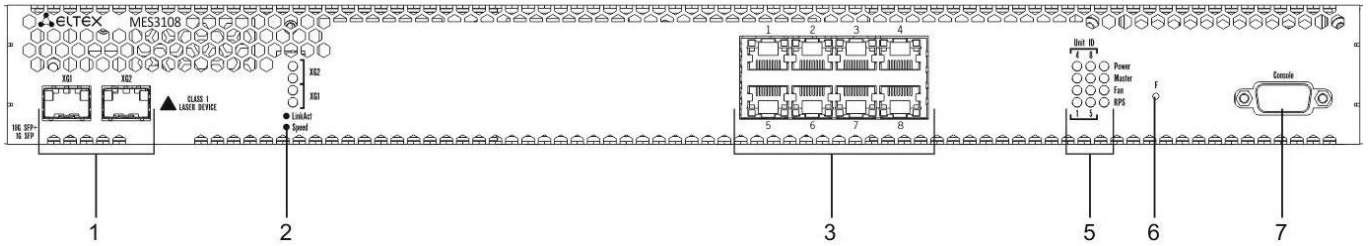

Рисунок 3 – MES3116, передняя панель

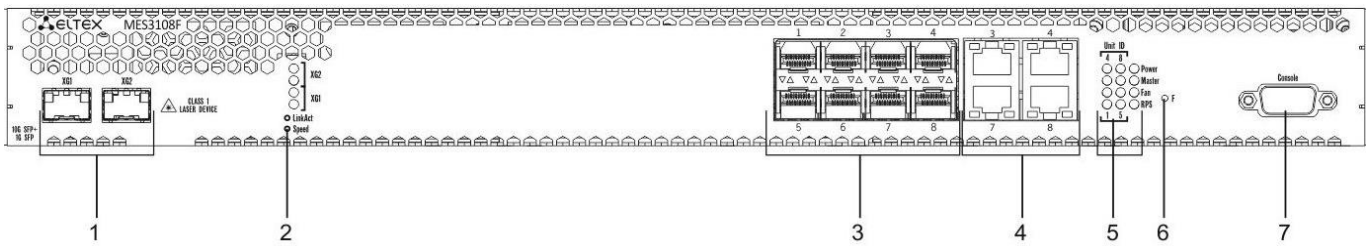

Рисунок 4 – MES3116F, передняя панель

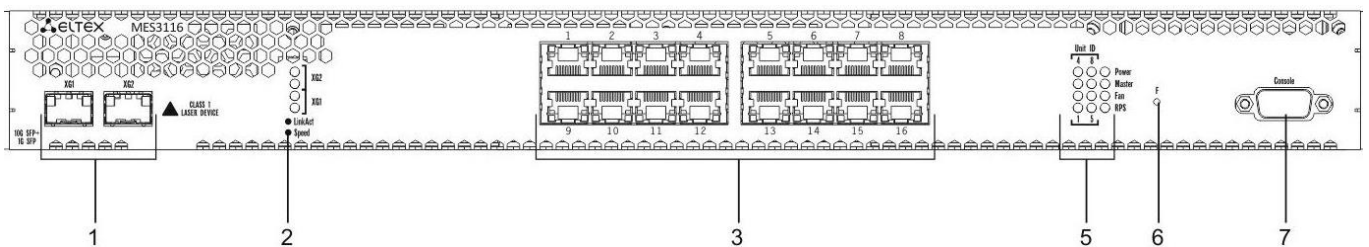

Рисунок 5 – MES3124, передняя панель

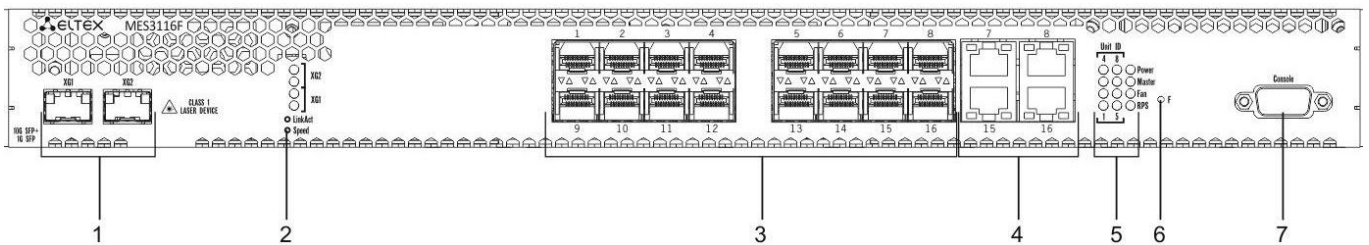

Рисунок 6 – MES3124F, передняя панель

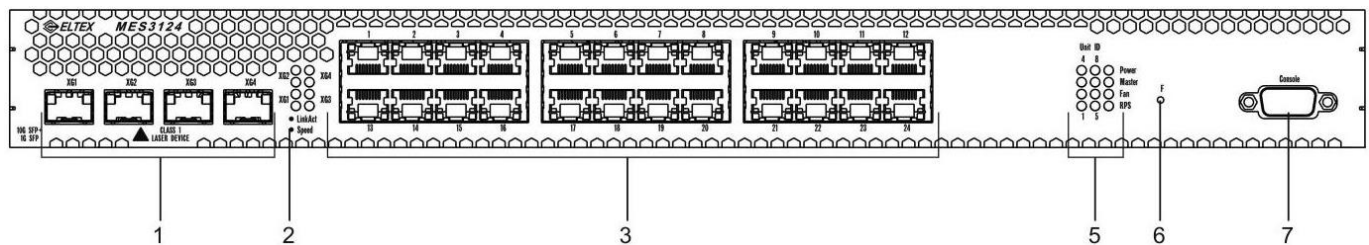

Рисунок 7 – MES3224, передняя панель

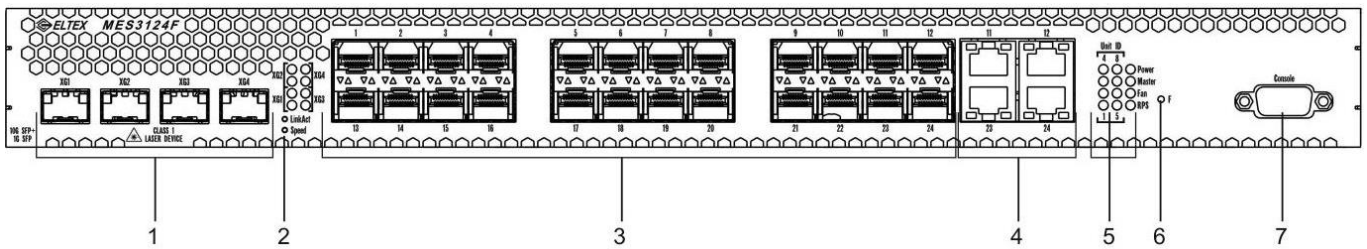

Рисунок 8 – MES3224F, передняя панель

В таблице 2.10 приведен перечень разъемов, светодиодных индикаторов и органов управления, расположенных на передней панели коммутатора.

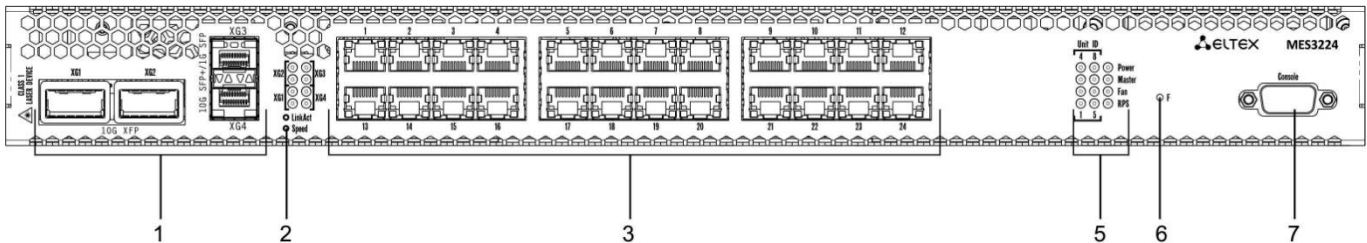
Таблица 2.100 – Описание разъемов, индикаторов и органов управления передней панели

№	Элемент панели передней	Описание
1	XG1, XG2 XG3, XG4	Слоты для установки трансиверов. Для устройств серии MES3100 трансиверы SFP+/SFP. Для устройств серии MES3224: - слоты XG1, XG2 для установки трансиверов 10G XFP; - слоты XG3, XG4 для установки трансиверов 10G SFP+/ 1G SFP.
2	XG1, XG2 XG3, XG4	Индикаторы работы оптических интерфейсов XG.
3	[1..8/16/24]	8/16/24 порта Gigabit Ethernet. Для устройств MES3108, MES3116, MES3124, MES3224: 10/100/1000 BASE-T (RJ-45). Для устройств MES3108F, MES3116F, MES3124F, MES3224F: 1000 BASE-X (SFP).
4	MES3108F 3, 4, 7, 8 MES3116F 7, 8, 15, 16 MES3124F 11, 12, 23, 24 MES3224F	Комбинированные порты 10/100/1000BASE-T (RJ-45).
5	Unit ID Power Master Fan RPS	Индикаторы номера устройства в стеке. Индикатор питания устройства. Индикатор режима работы устройства (ведущий/ведомый). Индикатор работы вентиляторов. Индикатор резервного электропитания.

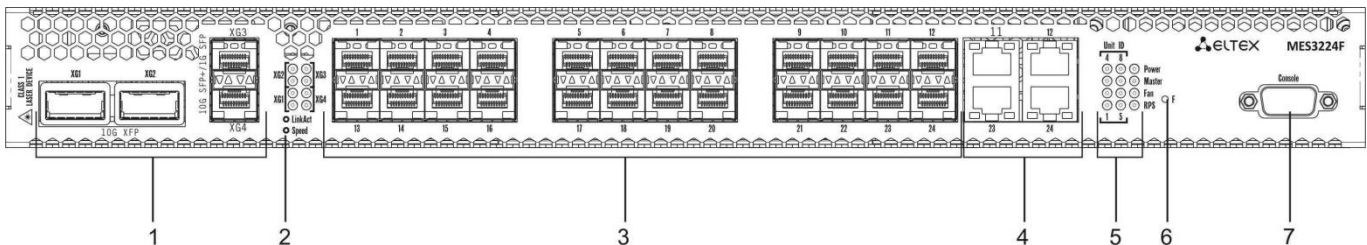
6	F	<p>Функциональная кнопка для перезагрузки устройства и сброса к заводским настройкам:</p> <ul style="list-style-type: none"> - при нажатии на кнопку длительностью менее 10 с происходит перезагрузка устройства. - при нажатии на кнопку длительностью более 10 с. происходит сброс устройства до заводской конфигурации.
7	Console	Консольный порт RS-232 для локального управления устройством.

2.4.2 Задняя панель устройства

Внешний вид задней панели коммутаторов серии MES3000 приведен на рисунке 9¹.





Рисунок 9 – MES3000 задняя панель

В таблице 2.11 приведен перечень разъемов, расположенных на задней панели коммутатора.

Таблица 2.11 – Описание разъемов задней панели коммутатора

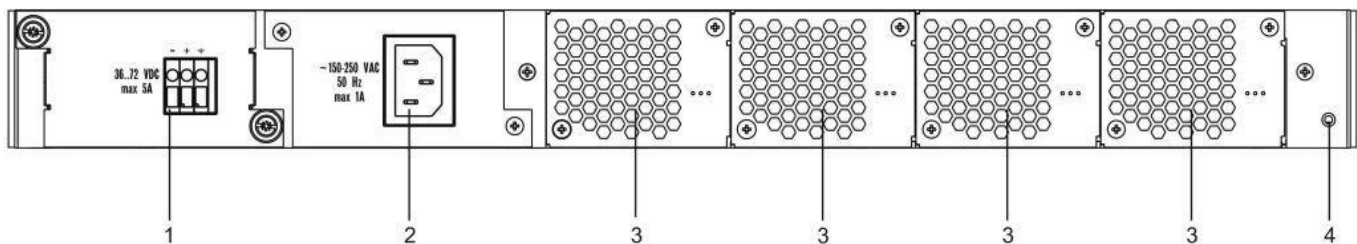
№	Элемент задней панели	Описание
1		Разъем для подключения к источнику электропитания постоянного тока.
2		Разъем для подключения к источнику электропитания переменного тока.
3	Съемные вентиляторы	Съемные вентиляционные модули с возможностью горячей замены.
4	Клемма заземления 	Клемма для заземления устройства.

2.4.3 Боковые панели устройства



Рисунок 10 – Правая боковая панель Ethernet-коммутаторов серии MES3000



Рисунок 11 – Левая боковая панель Ethernet-коммутаторов серии MES3000

¹ На рисунке показана комплектация коммутатора с 1 источником питания постоянного тока и с 1 источником питания переменного тока.

На боковых панелях устройства расположены вентиляционные решетки, которые служат для отвода тепла. Не закрывайте вентиляционные отверстия посторонними предметами. Это может привести к перегреву компонентов устройства и вызвать нарушения в его работе. Рекомендации по установке устройства расположены в разделе «Установка и подключение».

2.4.4 Световая индикация

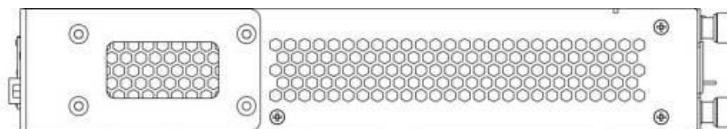
Состояние интерфейсов Ethernet индицируется двумя светодиодными индикаторами, *LINK/ACT* зеленого цвета и *SPEED* янтарного цвета. Расположение светодиодов показано на рисунках 12, 13.



Рисунок 12 – Внешний вид разъема RJ-45



Рисунок 13 – Внешний вид разъема с SFP-трансиверами

Таблица 2.12 – Световая индикация состояния интерфейсов Ethernet

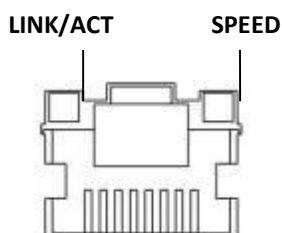
Свечение индикатора SPEED	Свечение индикатора LINK/ACT	Состояние интерфейса Ethernet
Выключен	Выключен	Порт выключен или соединение не установлено
Выключен	Горит постоянно	Установлено соединение на скорости 10 или 100 Мбит/с
Горит постоянно	Горит постоянно	Установлено соединение на скорости 1000 Мбит/с
X	Мигание	Идет передача данных

Состояние интерфейсов XG отображается индикаторами, расположенными рядом с разъемами интерфейсов, рисунок 14. С каждым интерфейсом XG связана пара индикаторов. Верхний янтарный индикатор отображает активность передающей части порта, нижний зеленый – активность приемной части порта. Передача данных отображается мерцанием индикатора соответствующего направления.

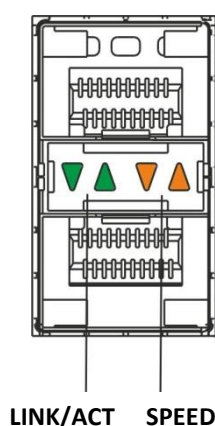

Рисунок 14 – Внешний вид индикаторов интерфейсов XG

Индикаторы *Unit ID* (1-8) служат для обозначения номера устройства в стеке.

Системные индикаторы (Power, Master, Fan, RPS) служат для определения состояния работы узлов коммутаторов серии MES3000.

Таблица 2.13 – Световая индикация системных индикаторов и индикаторов XG портов

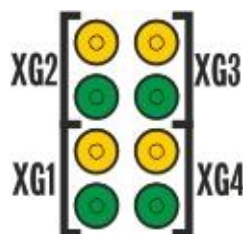
Название индикатора	Функция индикатора	Состояние индикатора	Состояние устройства
XG1-XG4	Режим работы порта	Активны (мерцают) оба индикатора (нижний — зеленый, верхний — янтарный)	Скорость работы порта 1000 Мбит/с
		Активны (мерцают) оба индикатора (нижний — зеленый, верхний — янтарный)	Передача данных на скорости 10 Гбит/с
Power	Состояние источников питания	Выключен	Питание выключено
		Зеленый, горит постоянно	Питание включено, нормальная работа устройства
		Зеленый, мерцает	Самотестирование устройства при старте (POST)
		Оранжевый, горит постоянно	Отсутствие первичного питания основного источника (при питании устройства от резервного источника) или авария основного источника питания
Master	Признак ведущего устройства при работе в стеке	Зеленый, горит постоянно	Устройство является «мастером» стека
		Выключен	Устройство не является «мастером» в стеке или не задан режим стекирования
Fan	Состояние вентилятора охлаждения	Выключен	Все вентиляторы исправны
		Красный	Отказ одного или более вентиляторов
RPS	Режим работы резервного источника питания	Зеленый, горит постоянно	Резервный источник подключен и работает нормально
		Выключен	Резервный источник не подключен
		Красный	Отсутствие первичного питания резервного источника или его неисправность

В том случае, когда коммутатор работает в автономном режиме без стекирования, индикаторы *Master* и *Unit ID* выключены.

2.5 Комплект поставки

В базовый комплект поставки входят:

- Ethernet-коммутатор;
- Комплект крепежа в стойку;
- Памятка о документации;
- Сертификат соответствия;
- Паспорт.

По запросу в комплект поставки опционально могут быть включены:

- Руководство по эксплуатации на CD-диске;
- Консольный кабель;
- Модуль питания PM160-220/12;
- Шнур питания Евровилка-C13, 1.8м (в случае комплектации модулем питания PM160-220/12);
- Модуль питания PM100-48/12;
- Шнур питания PVC 2x1.5, 2м (в случае комплектации модулем питания PM100-48/12);
- SFP/SFP+ трансиверы.

3 УСТАНОВКА И ПОДКЛЮЧЕНИЕ

В данном разделе описаны процедуры установки оборудования в стойку и подключения к питающей сети.

3.1 Крепление кронштейнов

В комплект поставки устройства входят кронштейны для установки в стойку и винты для крепления кронштейнов к корпусу устройства.



Рисунок 15 – Крепление кронштейнов

Для установки кронштейнов:

1. Совместите четыре отверстия для винтов на кронштейне с такими же отверстиями на боковой панели устройства.
2. С помощью отвертки прикрепите кронштейн винтами к корпусу.
3. Повторите действия 1, 2 для второго кронштейна.

3.2 Установка устройства в стойку

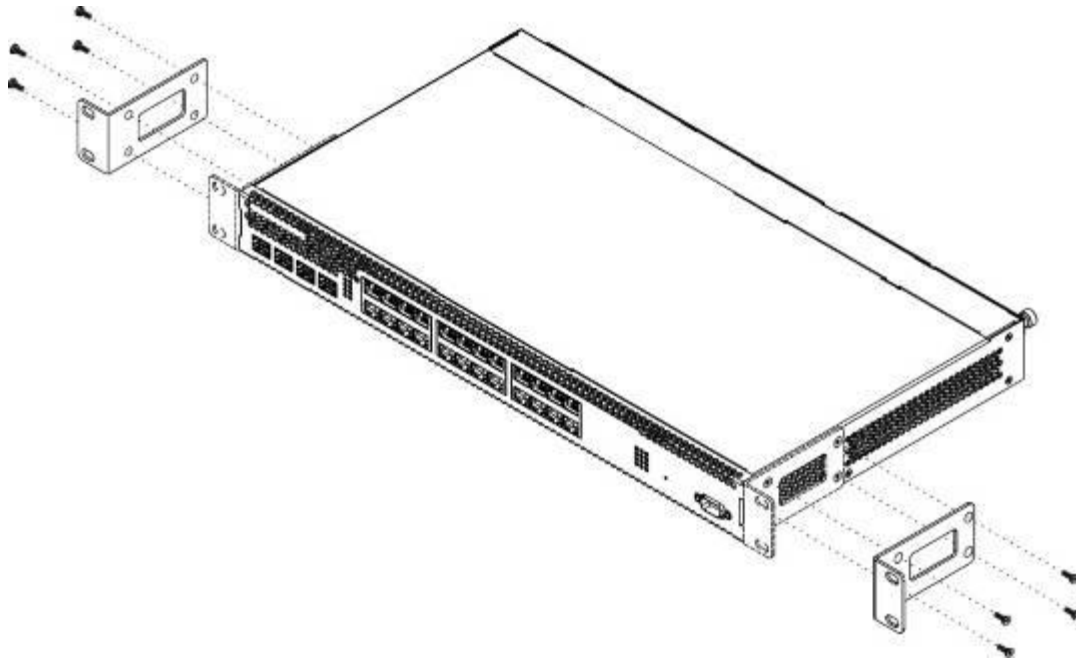
Для установки устройства в стойку:

1. Приложите устройство к вертикальным направляющим стойки.
2. Совместите отверстия кронштейнов с отверстиями на направляющих стойки. Используйте отверстия в направляющих на одном уровне с обеих сторон стойки, для того чтобы устройство располагалось горизонтально.
3. С помощью отвертки прикрепите коммутатор к стойке винтами.



Рисунок 16 – Установка устройства в стойку

На рисунке 17 приведен пример размещения коммутаторов MES3000 в стойке.



Рисунок 17 – Размещение коммутаторов MES3000 в стойке

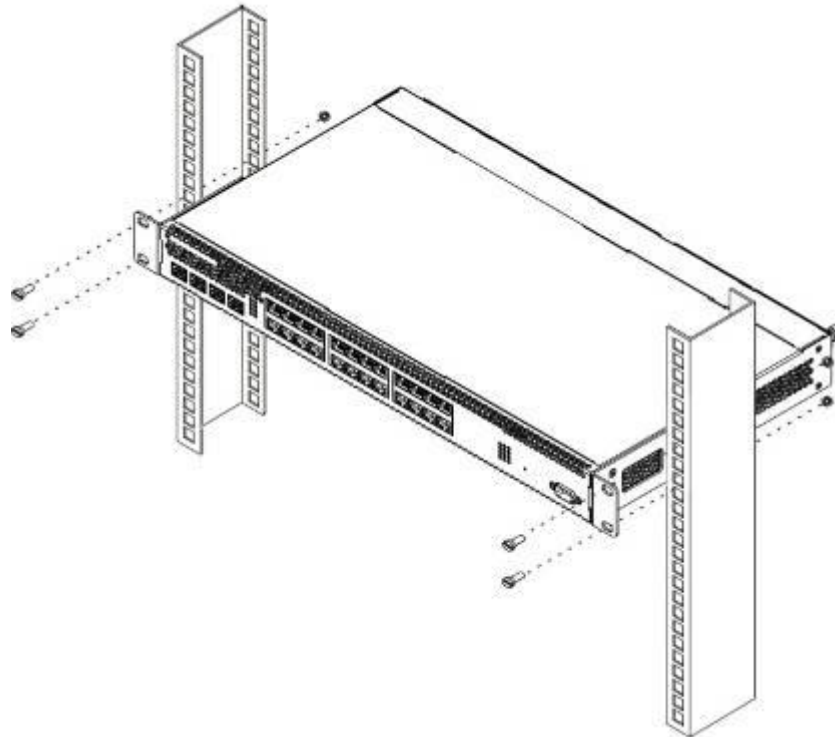

Устройство имеет фронтальную вентиляцию. На передней панели устройства расположены вентиляционные отверстия. Не закрывайте вентиляционные отверстия, а также вентиляторы, расположенные на задней панели, посторонними предметами во избежание перегрева компонентов коммутатора и нарушения его работы.

3.3 Установка модулей питания

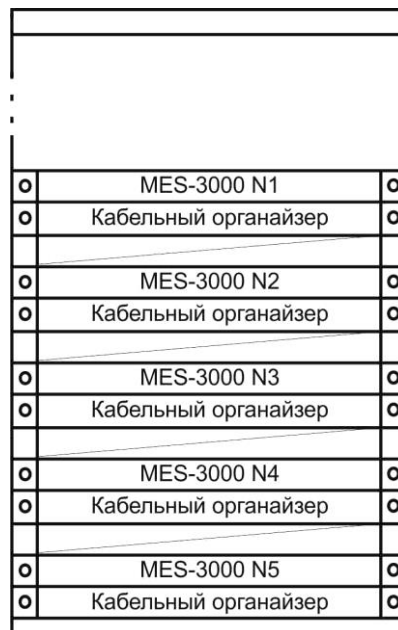
Коммутатор может работать с одним или двумя модулями питания. Установка второго модуля питания необходима в случае использования устройства в условиях, требующих повышенной надежности.

Места для установки модулей питания с электрической точки зрения равноценны. С точки зрения использования устройства, модуль питания, находящийся ближе к краю, считается основным, ближе к центру — резервным. Модули питания могут устанавливаться и извлекаться без выключения устройства. При установке или извлечении дополнительного модуля питания коммутатор продолжает работу без перезапуска.



Рисунок 18 – Установка модулей питания

Состояние модулей питания может быть проверено по индикации на передней панели коммутатора (см. раздел 2.4.4) или по диагностике, доступной через интерфейсы управления коммутатором.

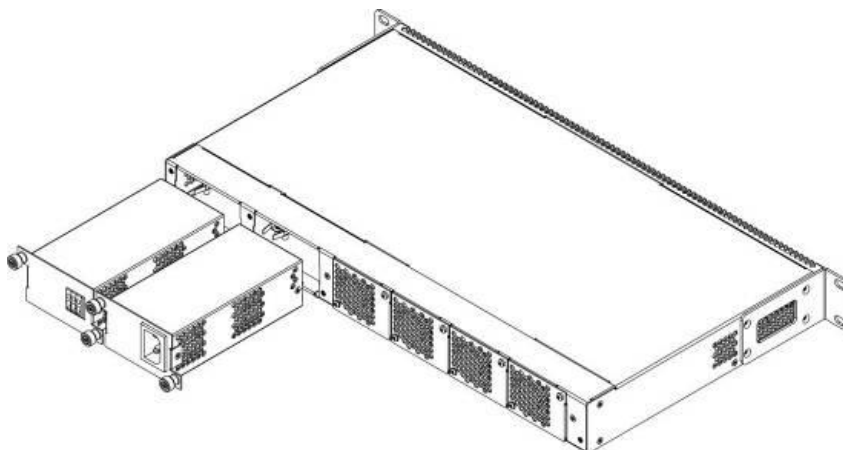

Индикация аварии модуля питания может быть вызвана не только отказом модуля, но и отсутствием первичного питания.

3.4 Подключение питающей сети

1. Прежде чем к устройству будет подключена питающая сеть, необходимо заземлить корпус устройства. Заземление необходимо выполнять изолированным многожильным проводом. Устройство заземления и сечение заземляющего провода должны соответствовать требованиям ПУЭ.



Подключение должно осуществляться квалифицированным специалистом.

2. Если предполагается подключение компьютера или иного оборудования к консольному порту коммутатора, это оборудование также должно быть надежно заземлено.
3. Подключите к устройству кабель питания. В зависимости от комплектации устройства, питание может осуществляться от сети переменного тока либо от сети постоянного тока. При подключении сети переменного тока следует использовать кабель, входящий в комплект устройства. При подключении к сети постоянного

тока используйте провод сечением не менее 1 мм² и соблюдайте полярность, указанную на блоке питания.



Во избежание возникновения короткого замыкания при подключении к сети постоянного тока рекомендуется произвести зачистку провода на длину 9 мм.



Цепь питания постоянным током должна содержать устройство отключения питания с физическим разъединением соединения (выключатель, разъем, контактор, автоматический выключатель и т.п.).

4. Включите питание устройства и убедитесь в отсутствии аварий по состоянию индикаторов на передней панели.

3.5 Установка и удаление SFP-трансиверов



Установка оптических модулей может производиться как при выключенном, так и при включенном устройстве.

1. Вставьте верхний SFP-модуль в слот открытой частью разъема вниз, а нижний SFP-модуль открытой частью разъема вверх.



Рисунок 19 – Установка SFP-трансиверов

2. Надавите на модуль. Когда он встанет на место, вы услышите характерный щелчок.

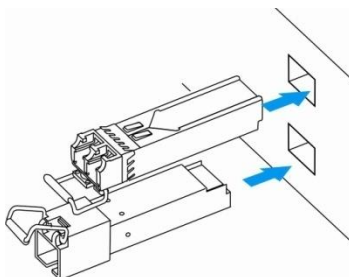

Рисунок 20 – Установленные SFP-трансиверы

Для удаления трансивера:

1. Откройте защелку модуля.

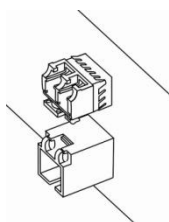

Рисунок 21 – Открытие защелки SFP-трансиверов

2. Извлеките модуль из слота.

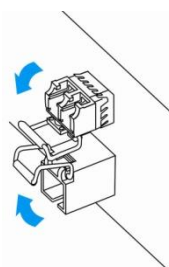

Рисунок 22 – Извлечение SFP-трансиверов

4 НАЧАЛЬНАЯ НАСТРОЙКА КОММУТАТОРА

4.1 Настройка терминала

На компьютере запустить программу эмуляции терминала (HyperTerminal, TeraTerm, Minicom) и произвести следующие настройки:

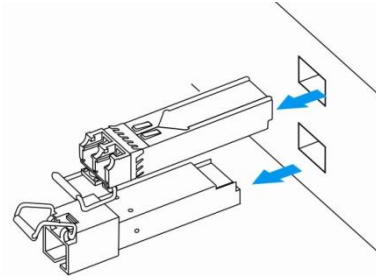
1. Выбрать соответствующий последовательный порт.
2. Установить скорость передачи данных — 115200 бод.
3. Задать формат данных: 8 бит данных, 1 стоповый бит, без контроля четности.
4. Отключить аппаратное и программное управление потоком данных.
5. Задать режим эмуляции терминала VT100 (многие терминальные программы используют данный режим эмуляции терминала в качестве режима по умолчанию).

4.2 Включение устройства

Установить соединение консоли коммутатора (порт «console») с разъемом последовательного интерфейса компьютера, на котором установлено программное обеспечение эмуляции терминала.

Включить устройство. При каждом включении коммутатора запускается процедура «тестирования системы при включении» (POST), которая позволяет определить работоспособность устройства перед загрузкой исполняемой программы в оперативную память (ОЗУ).

Отображение хода выполнения процедуры POST на коммутаторах серии MES3000:

```

Boot1 Checksum Test.....PASS
Boot2 Checksum Test.....PASS
Flash Image Validation Test.....PASS

BOOT Software Version 0.0.0.3 Built 17-Aug-2010 23:18:59

Networking device with CPU based on arm926ejs core. 256 MByte SDRAM.
I-Cache 16 KB. D-Cache 16 KB. L2 Cache 256 KB. Cache Enabled.

MAC Address : a8:f9:4b:a3:a4:a6.
Autoboot in 2 seconds - press RETURN or Esc. to abort and enter prom.
  
```

Спустя две секунды после завершения процедуры POST начинается автозагрузка программного обеспечения коммутатора. Для выполнения специальных процедур используется меню Startup, войти в которое можно прервав загрузку нажатием клавиши <Esc> или <Enter> в течение этого времени.

Пример дальнейшей загрузки устройства:

```

Preparing to decompress...
 100%
Decompressing SW from image-1
 100%

OK
Running from RAM...

*****
*** Running SW Ver. 2.1.6 Date 05-Jun-2011 Time 16:14:03 ***
*****

HW version is V01
Base Mac address is: a8:f9:4b:80:b0:80
Dram size is : 256M bytes
  
```

```

Dram first block size is : 229376K bytes Dram first PTR is : 0x1C00000 Dram
second block size is : 4096K bytes Dram second PTR is : 0xFC00000 Flash size
is: 16M
05-Jun-2011 16:14:09 %CDB-I-LOADCONFIG: Loading running configuration.
05-Jun-2011 16:14:09 %CDB-I-LOADCONFIG: Loading startup configuration.
Device configuration:
Slot 1 - 28 ports
Device 0: GT_98DX4122 (BobCat)

-----
-- Unit Standalone --
-----

Tapi Version: v1.9.3.2
Core Version: v1.9.3.2

```

После успешной загрузки коммутатора появится системное приглашение интерфейса командной строки CLI.

console>



Для быстрого вызова справки о доступных командах используйте комбинацию клавиш «SHIFT» и «?».

4.3 Загрузочное меню

Для входа в загрузочное меню следует подключиться к устройству через интерфейс RS-232, перезагрузить устройство и в течение двух секунд после завершения процедуры POST нажать «ESC» или «ENTER»:

```

Boot1 Checksum Test.....PASS
Boot2 Checksum Test.....PASS
Flash Image Validation Test.....PASS

BOOT Software Version 0.0.0.3 Built 17-Aug-2010 23:18:59

Networking device with CPU based on arm926ejs core. 256 MByte SDRAM.
I-Cache 16 KB. D-Cache 16 KB. L2 Cache 256 KB. Cache Enabled.

MAC Address : a8:f9:4b:a3:a4:a6.
Autoboot in 2 seconds - press RETURN or Esc. to abort and enter prom.

```

Вид загрузочного меню:

```

Startup Menu

[1] Download Software
[2] Erase Flash File
[3] Password Recovery Procedure
[4] Set Terminal Baud-Rate
[5] Stack menu
[6] Back
Enter your choice or press 'ESC' to exit:

```

Таблица 4.1 – Функции интерфейса загрузочного меню

Функция	Описание
Download Software	Загрузить новую версию программного обеспечения коммутатора, используя XMODEM
Erase Flash File	Стереть информацию с Flash
Password Recovery Procedure	Сбросить настройки аутентификации

Set Terminal Baud-Rate	Установить скорость работы терминального режима
Stack Menu	Вход в меню управления стеком
Back	Продолжить загрузку

4.4 Режимы работы коммутатора

Устройство может работать в двух режимах — автономном и режиме стекирования. В режиме стекирования несколько коммутаторов одной и той же модели могут быть объединены в стек и функционировать как единое устройство. По умолчанию коммутаторы MES3000 работают в режиме автономного устройства.



Стекирование может производиться только с помощью SFP+ модулей.

4.4.1 Выбор режима работы коммутатора

Выбор режима работы коммутатора доступен в меню управления стеком (пункт [5] загрузочного меню):

```

Startup Menu

[1] Download Software
[2] Erase Flash File
[3] Password Recovery Procedure
[4] Set Terminal Baud-Rate
[5] Stack menu
[6] Back

Enter your choice or press 'ESC' to exit:

```

Пункт [3] — выбор режима работы коммутатора ([1] — автономный режим, [2] — режим стекирования):

```

Stack menu

[1] Show unit stack id
[2] Set unit stack id
[3] Set unit working mode
[4] Back

Enter your choice or press 'ESC' to exit:

```

4.4.2 Работа коммутатора в режиме стекирования

Стек MES3000 функционирует как единое устройство и может состоять из 8 устройств, имеющих следующие роли, определяемые их порядковыми номерами (UID):

- *Master* (UID устройства 1 или 2), с него происходит управление всеми устройствами в стеке.
- *Backup* (UID устройства 1 или 2) — устройство, подчиняющееся master. Дублирует все настройки, и, в случае выхода управляющего устройства из строя, берет на себя функции управления стеком.
- *Slave* (UID устройств от 3 до 8) — устройства, подчиняющиеся master. Не может работать в автономном режиме (если отсутствует master).

В режиме стекирования MES3124/MES3124F и MES3224/MES3224F используют XG3- и XG4-порты для синхронизации, при этом указанные порты не участвуют в передаче данных. MES3108/MES3108F и MES3116/MES3116F используют для синхронизации только один порт — XG2, которые не участвует в передаче данных. Возможны две топологии синхронизирующихся устройств — кольцевая и линейная. Рекомендуется использовать кольцевую топологию для повышения отказоустойчивости стека.

Команды режима *privileged EXEC*

Запрос командной строки имеет следующий вид:

```
console#
```

Таблица 4.2 — Базовые команды, доступные в режиме *privileged EXEC*

<i>Команда</i>	<i>Значение/ значение по умолчанию</i>	<i>Действие</i>
unit mode {standalone stackable}	-/standalone	Определяет режим работы коммутатора: - standalone — коммутатор может работать как самостоятельное устройство; - stackable — коммутатор может работать в режиме стека. Смена режима происходит после перезагрузки коммутатора.
unit renumber local after-reset <i>unit_id</i>	<i>unit_id</i> : (1..8)/1	Назначает номер устройства «unit-id» локальному устройству (на котором выполнена команда). Команда может быть использована в режиме «standalone» или в режиме «stackable» на ведущем устройстве. Смена номера устройства произойдёт после перезагрузки коммутатора.
unit renumber current_id after-reset <i>new_id</i>	<i>current_id</i> : (1..8); <i>new_id</i> : (1..8)	Назначает новый номер устройства <i>new_id</i> коммутатору с номером <i>current_id</i> . Команда может быть использована только на ведущем устройстве стека. Смена номера устройства произойдёт после перезагрузки этого устройства.
show unit [<i>unit_id</i>]	<i>unit_id</i> : (1..8)	Отображает информацию об устройствах, входящих в стек. При вводе команды без параметра отображается краткая информация обо всех устройствах стека. При указании «unit-id» отображается подробная информация о выбранном устройстве.

- Пример использования команды **show unit**:

```
console# show unit 1
```

```
Unit: 1
MAC address: a8:f9:4b:80:bf:40
Master: Enabled.
Product: MES-3124F 28-port Fiber 1G/10G Stackable Managed Switch.
Software: 2.5.14
Uplink unit: 2
Downlink unit: 0
Status: master
Active image: image-2
Selected for next boot: image-2
Topology is Chain
Stack image auto synchronization is enabled
Unit Mode After Reset: stacking
Unit Num After Reset: 1
```

Таблица 4.3 — Описание результатов выполнения команды «show unit»

Поле	Описание
Unit:	Идентификатор выбранного устройства
MAC address:	MAC-адрес коммутатора
Master:	Разрешение стать ведущим устройством в стеке
Product:	Описание модели коммутатора
Uplink unit:	Идентификатор коммутатора, подключенного к порту Uplink (для MES3124 — XG3, для MES3116,3108 — XG1)
Downlink unit:	Идентификатор коммутатора, подключенного к порту Downlink (для MES3124 — XG4, для MES3116,3108 — XG2)
Status:	Текущая роль коммутатора в стеке
Active image:	Активный образ ПО
Selected for next boot:	Образ ПО, который будет активным после перезагрузки
Topology is	Текущая топология стека — chain (цепочка) или ring (кольцо)
Unit Mode After Reset:	Режим работы коммутатора после перезагрузки — standalone/stacking
Unit Num After Reset:	Идентификатор коммутатора, который применится после перезагрузки



Устройства с одинаковыми идентификаторами «Unit ID» не могут работать в одном стеке.

4.5 Настройка функций коммутатора

Функции по начальному конфигурированию устройства можно разделить на два типа:

1. **Базовая настройка** — включает определение базовых функций конфигурации и настройку динамических IP-адресов.
2. **Настройка параметров системы безопасности** — включает управление системой безопасности на основе механизма AAA (Authentication, Authorization, Accounting).



При перезагрузке устройства все несохраненные данные будут утеряны. Для сохранения любых внесенных изменений в настройку коммутатора используется следующая команда:

```
console# write
```

4.5.1 Базовая настройка коммутатора

Для начала конфигурирования устройства необходимо подключить устройство к компьютеру через последовательный порт. Запустить на компьютере программу эмуляции терминала согласно пункту 4.1 «Настройка терминала».

Во время начальной настройки можно определить интерфейс, который будет использоваться для подключения к устройству удаленно.

Базовая настройка включает следующее:

1. Задание пароля для пользователя «admin» (с уровнем привилегий — 15).
2. Создание новых пользователей.
3. Настройка статического IP-адреса, маски подсети и шлюза по умолчанию.
4. Получение IP-адреса от сервера DHCP.

5. Настройка параметров протокола SNMP.

4.5.1.1 Задание пароля для пользователя «admin» и создание новых пользователей



Для обеспечения защищенного входа в систему необходимо назначить пароль привилегированному пользователю «admin».

Имя пользователя и пароль вводится при входе в систему во время сеансов администрирования устройства. Для создания нового пользователя системы или настройки любого из параметров — имени пользователя, пароля, уровня привилегий, используются команды:

```
console# configure  
console(config)# username name password password privilege {1-15}
```



Уровень привилегий 1 разрешает доступ к устройству, но запрещает настройку. Уровень привилегий 15 разрешает как доступ, так и настройку устройства.

Пример команд для задания пользователю «admin» пароля «eltex» и создания пользователя «operator» с паролем «pass» и уровнем привилегий 1:

```
console# configure  
console(config)# username admin password eltex  
console(config)# username operator password pass privilege 1  
console (config) # exit  
console#
```

4.5.1.2 Расширенная настройка уровня доступа

На устройстве существует возможность распределения прав пользователей в зависимости от уровня привилегий, на котором каждый из пользователей был создан. Конкретному уровню привилегий присваивается набор команд, которые могут выполняться пользователями с уровнем не ниже заданного.



Коммутатор поддерживает систему наследования набора команд от более низких уровней привилегий.



Привилегии выстраиваются только для конкретно заданного узла. Каждую команду необходимо прописывать явно, не используя сокращенные формы.

Команды режима глобального конфигурирования

Вид запроса командной строки режима глобального конфигурирования:

```
console (config) #
```

Таблица 4.4 — Команды для настройки расширенного доступа

Команда	Значение/значение по умолчанию	Действие
<code>privilege context level command</code>	level: (1..15); /уровень привилегий команд режима EXEC – 1, всех остальных команд – 15	Присваивает указанному уровню привилегий заданную команду. - <i>context</i> — режим работы командной строки; - <i>level</i> — уровень привилегий, на котором будет доступна настраиваемая команда; - <i>command</i> — команда.
<code>no privilege context level command</code>		Удаляет доступ к команде с уровня, на котором команда была разрешена.





- Пример настройки набора команд для пользователя «**admin**» с 4 уровнем привилегий и набора команд для пользователя «**user**» с 10 уровнем привилегий:

```
console#configure
console(config)#username admin password pass1 privilege 4
console(config)#username user password pass2 privilege 10
console(config)#privilege exec 4 configure terminal
console(config)#privilege exec 4 show running-config
console(config)#privilege config 10 vlan database
console(config)#privilege config-vlan 10 vlan
```

Теперь для локальных пользователей, чей уровень привилегий выше или равен 4, станет доступен вывод команды **show running-config**, но не будет доступна настройка **vlan**. Для пользователей, уровень привилегий которых соответствует 10 и выше, будет доступна настройка **vlan**, и вывод команды **show running-config**.

4.5.1.3 Настройка статического IP-адреса, маски подсети и шлюза по умолчанию

Для возможности управления коммутатором из сети необходимо назначить устройству IP-адрес, маску подсети и, в случае управления из другой сети, шлюз по умолчанию. IP-адрес можно назначить любому интерфейсу — VLAN, физическому порту, группе портов. IP-адрес шлюза должен принадлежать к той же подсети, что и один из IP-интерфейсов устройства.

-  По умолчанию назначен IP-адрес 192.168.1.239, маска 255.255.255.0 на интерфейсе VLAN 1.
-  IP-адрес 192.168.1.239 существует до тех пор, пока на любом интерфейсе статически или по DHCP не создан другой IP-адрес.
-  При удалении всех IP-адресов коммутатора доступ к нему будет осуществляться по IP-адресу 192.168.1.239/24.
-  В случае если IP-адрес настраивается для интерфейса физического порта или группы портов, этот интерфейс удаляется из группы VLAN, которой он принадлежал.

- Пример команд настройки IP-адреса для интерфейса VLAN 1:

Параметры интерфейса:

IP-адрес, назначаемый для интерфейса VLAN 1 — 192.168.16.144
Маска подсети — 255.255.255.0

IP-адрес шлюза по умолчанию — 192.168.16.1

```
console#configure
console(config)#interface vlan 1
console(config-if)#ip address 192.168.16.144 /24
console(config-if)#exit
console(config)#ip default-gateway 192.168.16.1
console(config)#exit
console#
```

Для того чтобы убедиться, что адрес был назначен интерфейсу, введите команду:

```
console#show ip interface vlan 1
```

Gateway IP Address	Activity status	Type
192.168.16.1	Active	static

IP Address	Type
192.168.16.144 /24	Static

4.5.1.4 Получение IP-адреса от сервера DHCP

Для получения IP-адреса может использоваться протокол DHCP, в случае если в сети присутствует сервер DHCP. IP-адрес от сервера DHCP можно получать через любой интерфейс — VLAN, физический порт, группу портов.



По умолчанию DHCP-клиент включен на интерфейсе VLAN 1.

Пример настройки, предназначенной для получения динамического IP-адреса от DHCP-сервера на интерфейсе vlan 1:

```
console#configure
console(config)#interface vlan 1
console(config-if)#ip address dhcp
console(config-if)#exit
console#
```

Для того чтобы убедиться, что адрес был назначен интерфейсу, введите команду:

```
console#show ip interface vlan 1
```

Gateway IP Address	Activity status	Type
192.168.16.1	Active	DHCP

IP Address	Type
192.168.16.149 /24	DHCP

4.5.1.5 Настройка параметров протокола SNMP для доступа к устройству

Устройство содержит встроенный агент SNMP и поддерживает версии протокола v1/v2c/v3. Агент SNMP поддерживает набор стандартных переменных MIB.

Для возможности администрирования устройства посредством протокола SNMP необходимо создать хотя бы одну строку сообщества. Коммутаторы MES3000 поддерживают три типа строк сообщества:

- **ro** — определяет доступ только на чтение;
- **rw** — определяет доступ на чтение и запись;
- **su** — определяет доступ SNMP-администратора.

Наиболее распространено использование строк сообщества *public* — с доступом только для чтения объектов MIB и *private* — с доступом на чтение и изменение объектов MIB. Для каждого сообщества можно задать IP-адрес станции управления.

Пример создания сообщества *private* с доступом на чтение и запись и IP-адресом станции управления 192.168.16.44:

```
console#configure
console(config)#snmp-server server
console(config)#snmp-server community private rw 192.168.16.44
console(config)#exit
console#
```

Для просмотра созданных строк сообщества и настроек SNMP используется команда:

```
console#show snmp
```

```
SNMP is enabled.

Community-String      Community-Access      View name      IP address
-----
private              read write           Default        192.168.16.44

Community-String      Group name            IP address      Type
-----
Traps are enabled.
Authentication-failure trap is enabled.

Version 1,2 notifications
Target Address      Type      Community      Version      Udp      Filter      To      Retries
-----
Port      name      Sec
-----

Version 3 notifications
Target Address      Type      Username      Security      Udp      Filter      To      Retries
-----
Level      Port      name      Sec
-----

System Contact:
System Location:
```

4.5.2 Настройка параметров системы безопасности

Для обеспечения безопасности системы используется механизм AAA (аутентификация, авторизация, учёт). Для шифрования данных используется механизм SSH.

- *Authentication* (аутентификация) — сопоставление запроса существующей учётной записи в системе безопасности.
- *Authorization* (авторизация, проверка уровня доступа) — сопоставление учётной записи в системе (прошедшей аутентификацию) и определённых полномочий.
- *Accounting* (учёт) — слежение за потреблением ресурсов пользователем.

При использовании настроек устройства по умолчанию имя пользователя — **admin**, пароль — **admin**. Пароль назначается пользователем. В случае если пароль утрачен, можно перезагрузить устройство и через серийный порт прервать загрузку, нажав клавишу **<Esc>** или **<Enter>** в течение первых двух секунд после появления сообщения автозагрузки. Откроется меню **Startup**, в котором нужно запустить процедуру восстановления пароля ([3] Password Recovery Procedure).



Пользователь по умолчанию (admin/admin) существует до тех пор, пока не создан любой другой пользователь с уровнем привилегий 15.



При удалении всех созданных пользователей с 15 уровнем привилегий доступ к коммутатору будет осуществляться под пользователем по умолчанию (admin/admin).

Для обеспечения первоначальной безопасности пароль в системе можно задать для сервисов:

- Консоль (подключение через серийный порт);
- Telnet;
- SSH.

4.5.2.1 Установка пароля для консоли

```
console(config)#aaa authentication login default line
console(config)#aaa authentication enable default line
console(config)#line console
console(config-line)#login authentication default
console(config-line)#enable authentication default
console(config-line)#password console
```

В ответ на приглашение ввести пароль во время регистрации в устройстве через сеанс консоли введите пароль — **console**.

4.5.2.2 Установка пароля для Telnet

```
console(config)#aaa authentication login default line
console(config)#aaa authentication enable default line
console(config)#ip telnet server
console(config)#line telnet
console(config-line)#login authentication default
console(config-line)#enable authentication default
console(config-line)#password telnet
```

В ответ на приглашение ввести пароль во время регистрации в устройстве через сеанс Telnet введите пароль — **telnet**.

4.5.2.3 Установка пароля для SSH

```
console(config)#aaa authentication login default line
console(config)#aaa authentication enable default line
console(config)#ip ssh server
console(config)#line ssh
console(config-line)#login authentication default
console(config-line)#enable authentication default
console(config-line)#password ssh
```

В ответ на приглашение ввести пароль во время регистрации в устройстве через сеанс SSH введите пароль — **ssh**.

4.5.3 Настройка баннера

Для удобства эксплуатации устройства можно задать баннер — сообщение, которое будет выводиться при попытке получения доступа к устройству.

```
console(config)#banner motd ;
```

```
Role: Core switch  
Location: Objedineniya 9, str.
```

5 УПРАВЛЕНИЕ УСТРОЙСТВОМ. ИНТЕРФЕЙС КОМАНДНОЙ СТРОКИ

Для конфигурирования настроек коммутатора используется четыре основных режима. В каждом режиме доступен определенный список команд. Ввод символа «?» служит для просмотра набора команд, доступных в каждом из режимов.

Для перехода из одного режима в другой используются специальные команды. Перечень существующих режимов и команд входа в режим:

Командный режим (EXEC), данный режим доступен сразу после успешной загрузки коммутатора и ввода имени пользователя. Приглашение системы в этом режиме состоит из имени устройства (host name) и символа “>”.

```
console>
```

Если имя устройства не назначено, то вместо него используется слово “console”.

Привилегированный командный режим (privileged EXEC), данный режим доступен при входе привилегированного пользователя. Вход в режим должен быть обязательно защищен паролем. Только в привилегированном режиме доступны команды изменения системных параметров коммутатора. В привилегированном режиме в строке приглашения системы используется символ «#». Для перехода из режима EXEC в привилегированный режим может быть использована команда `enable`.

```
console> enable
enter password:
console#
```

Режим глобального конфигурирования (global configuration), данный режим предназначен для задания общих настроек коммутатора. Команды режима глобальной конфигурации доступны из любого подрежима конфигурации. Вход в режим осуществляется командой `configure`.

```
console#configure
console(config)#
```

Режим конфигурирования интерфейса (interface configuration), данный режим предназначен для конфигурирования интерфейсов (порт, группа портов, интерфейс VLAN) коммутатора. Вход в режим осуществляется из режима глобального конфигурирования, для каждого интерфейса своей командой (в примере ниже команда для входа в режим конфигурирования интерфейса VLAN с VID=1).

```
console(config)# interface vlan 1
console (config-if)#
```

Режим конфигурирования терминала (line configuration), данный режим предназначен для конфигурирования, связанного с работой терминала. Вход в режим осуществляется из режима глобального конфигурирования.

```
console(config)#line {console | telnet | ssh}
console(config-line)#
```

5.1 Базовые команды

Команды режима EXEC

Запрос командной строки в режиме EXEC имеет следующий вид:

```
console>
```

Таблица 5.1 — Базовые команды, доступные в режиме EXEC

<i>Команда</i>	<i>Значение/ значение по умолчанию</i>	<i>Действие</i>
enable [<i>priv</i>]	priv: (1..15)/15	Переключиться в привилегированный режим (если значение не указано — то уровень привилегий 15).
login	—	Завершение текущей сессии и смена пользователя.
exit	—	Закрывает активную терминальную сессию.
help	—	Запрос справочной информации о работе интерфейса командной строки
show history	—	Показать историю команд, введенных в текущей терминальной сессии.
show privilege	—	Показать уровень привилегий текущего пользователя.
show privilege configuration	—	Показать список команд, для которых была выполнена настройка уровня привилегий.
terminal history	-/функция включена	Включить функцию сохранения истории введенных команд для текущей терминальной сессии.
no terminal history		Выключить функцию сохранения истории введенных команд для текущей терминальной сессии.
terminal history size <i>size</i>	size: (10..216)/10	Изменить размер буфера истории введенных команд для текущей терминальной сессии.
no terminal history size		Установить значение по умолчанию.
terminal datadump	-/вывод команд разделяется по страницам	Отобразить вывод команд без разделения на страницы (разделение вывода справки по страницам осуществляется строкой: More: <space>, Quit: q, One line: <return>).
no terminal datadump		Установить значение по умолчанию.
show banner [<i>motd</i> <i>login</i> <i>exec</i>]	—	Отображает конфигурацию баннеров.

Команды режима privileged EXEC

Запрос командной строки имеет следующий вид:

```
console#
```

Таблица 5.2 — Базовые команды, доступные в режиме privileged EXEC

<i>Команда</i>	<i>Значение/значение по умолчанию</i>	<i>Действие</i>
disable [<i>priv</i>]	priv: (1..15)/1	Вернуться в командный режим (EXEC) из привилегированного командного режима (privileged EXEC). (если значение не указано — то уровень привилегий 1).
configure [<i>terminal</i>]	—	Перейти в режим конфигурирования.
debug-mode	—	Перейти в режим отладки (команда доступна только для привилегированного пользователя).

set system mode {acl-sqinq acl-sqinq-udb}	<p style="text-align: center;">-/acl-sqinq</p>	<p>Установить режим настройки фильтрации трафика.</p> <ul style="list-style-type: none"> - acl-sqinq — режим по умолчанию; - acl-sqinq-udb — добавлена возможность фильтрации по тринадцати пользовательским оффсетам (в режиме по умолчанию — пять); все правила SQinQ для входящего трафика используют в два раза больше ресурсов. <p> При смене режима начальная конфигурация будет стерта, после чего устройство будет перезагружено.</p>
--	--	---

Команды, доступные во всех режимах конфигурирования

Запрос командной строки имеет один из следующих видов:

```
console#
console (config) #
console (config-line) #
```

Таблица 5.3 — Базовые команды, доступные во всех режимах конфигурирования

<i>Команда</i>	<i>Значение</i>	<i>Действие</i>
exit	—	Выйти из любого режима конфигурирования на уровень выше в иерархии команд CLI.
end	—	Выйти из любого режима конфигурирования в командный режим (Privileged EXEC).
do	—	Выполнить команду командного уровня (EXEC) из любого режима конфигурирования.
help	—	Выводит справку по используемым командам.

Команды режима глобального конфигурирования

Запрос командной строки имеет следующий вид:

```
console (config) #
```

Таблица 5.4 — Базовые команды, доступные в режиме конфигурирования

<i>Команда</i>	<i>Значение</i>	<i>Действие</i>
banner motd <i>d message-text d</i> no banner motd	—	Задать текст сообщения motd (сообщения текущего дня), и включить вывод на экран. - <i>d</i> — разделитель; - <i>message-text</i> — текст сообщения (в строке до 510 символов, общее 2000 символов).
banner exec <i>d message-text d</i> no banner exec	—	Задать текст сообщения exec (пример: пользователь успешно вошел в систему), и включить вывод на экран. - <i>d</i> - разделитель; - <i>message-text</i> – текст сообщения (в строке до 510 символов, общее 2000 символов).
banner login <i>d message-text d</i> no banner login	—	Задать текст сообщения login (информационное сообщение, которое отображается перед вводом имени пользователя и пароля), и включить вывод на экран. - <i>d</i> — разделитель; - <i>message-text</i> — текст сообщения (в строке до 510 символов, общее 2000 символов).

Команды режима конфигурирования терминала

Запрос командной строки в режиме конфигурирования терминала имеет следующий вид:

```
console (config-line) #
```

Таблица 5.5 — Базовые команды, доступные в режиме конфигурирования терминала

<i>Команда</i>	<i>Значение/ Значение по умолчанию</i>	<i>Действие</i>
history	-/функция включена	Включить функцию сохранения истории введенных команд.
no history		Выключить функцию сохранения истории введенных команд.
history size {size}	size: (0..216)/10	Изменить размер буфера истории введенных команд.
no history sie		Установить значение по умолчанию.
motd-banner	-/включен	Включить вывод приветственных сообщений типа «motd» (сообщения текущего дня).
no motd-banner		Выключить вывод информационных сообщений типа «motd».
login-banner	-/включен	Включить вывод приветственных сообщений login.
no login-banner		Выключить вывод приветственных сообщений login.
exec-banner	-/включен	Включить вывод приветственных сообщений exec.
no exec-banner		Выключить вывод приветственных сообщений exec.

5.2 Фильтрация сообщений командной строки

Фильтрация сообщений позволяет уменьшить объем отображаемых данных в ответ на запросы пользователя и облегчить поиск необходимой информации. Для фильтрации информации требуется добавить в конец командной строки символ “|” и использовать одну из опций фильтрации, перечисленных в таблице 5.6.

Таблица 5.6 — Команды режима глобального конфигурирования

<i>Метод</i>	<i>Значение/Значение по умолчанию</i>	<i>Действие</i>
begin pattern	—	Ищет первое совпадение с шаблоном в начале строки, выводит все строки за ней.
include pattern		Выводит все строки, содержащие шаблон
exclude pattern		Выводит все строки, не содержащие шаблон

5.3 Настройка макрокоманд

Данная функция позволяет создавать унифицированные наборы команд — макросы, которые можно впоследствии применять в процессе конфигурации.

Команды режима глобального конфигурирования

Вид запроса командной строки режима глобального конфигурирования:

```
console (config) #
```

Таблица 5.7 — Команды режима глобального конфигурирования

<i>Команда</i>	<i>Значение/Значение по умолчанию</i>	<i>Действие</i>
macro name [word]	word: (1..32) символов	Создает новый набор команд, если набор с таким именем существует — перезаписывает его. Набор команд вводится построчно. Закончить макрос можно с помощью символа “@”. Максимальная длина макроса — 510 символов.
no macro name word		Удаляет указанный макрос.
macro global apply word	word: (1..32) символов	Применяет указанный макрос.
macro global trace word	word: (1..32) символов	Проверяет указанный макрос на валидность.

macro global description <i>word</i>	word: (1..160) символов	Создает строку-дескриптор глобального макроса.
no macro global description		Удаляет строку-дескриптор.

Команды режима EXEC

Вид запроса командной строки режима EXEC:

```
console>
```

Таблица 5.8 — Команды режима EXEC

Команда	Значение/Значение по умолчанию	Действие
macro apply <i>word</i>	word: (1..32) символов	Применяет указанный макрос.
macro trace <i>word</i>		Проверяет указанный макрос на валидность.
show parser macro [description [interface {gigabitethernet <i>gi_port</i> tengigabitethernet <i>te_port</i> port-channel <i>group</i> }] name <i>macro_name</i>]	<i>gi_port</i> : (1..8/0/1..24); <i>te_port</i> : (1..8/0/1..4); <i>group</i> : (1..24); <i>macro_name</i> : (1..32) символов	Отображает параметры настроенных макросов на устройстве.

Команды режима конфигурации интерфейса

Вид запроса командной строки режима конфигурации интерфейса:

```
console (config-if) #
```

Таблица 5.9 — Команды режима конфигурации интерфейса

Команда	Действие	
macro apply <i>word</i>	word: (1..32) символов	Применяет указанный макрос.
macro trace <i>word</i>	word: (1..32) символов	Проверяет указанный макрос на валидность.
macro description <i>word</i>	word: (1..160) символов	Устанавливает строку-дескриптор макроса.
no macro description		Удаляет строку-дескриптор.

5.4 Команды управления системой

Команды режима EXEC

Вид запроса командной строки режима EXEC:

```
console>
```

Таблица 5.10 — Команды управления системой в режиме EXEC

Команда	Значение/Значение по умолчанию	Действие
ping [ip] { <i>A.B.C.D</i> <i>host</i> } [size <i>size</i>] [count <i>count</i>] [timeout <i>timeout</i>]	<i>host</i> : (1..158) символов; <i>size</i> : (64..1518)/64 байт; <i>count</i> : (0..65535)/4; <i>timeout</i> : (50..65535)/2000 мс	Команда служит для передачи запросов (ICMP Echo-Request) протокола ICMP указанному узлу сети, а также для контроля поступающих ответов (ICMP Echo-Reply). - <i>A.B.C.D</i> — IPv4-адрес узла сети; - <i>host</i> — доменное имя узла сети; - <i>size</i> — размер пакета для отправки, количество байт в пакете; - <i>count</i> — количество пакетов для передачи; - <i>timeout</i> — время ожидания ответа на запрос.
ping ipv6 { <i>A.B.C.D.E.F</i> <i>host</i> } [size <i>size</i>] [count <i>count</i>] [timeout <i>timeout</i>]	<i>host</i> : (1..158) символов; <i>size</i> : (68..1518)/68 Байт; <i>count</i> : (0..65535)/4;	Команда служит для передачи запросов (ICMP Echo-Request) протокола ICMP указанному узлу сети, а также для контроля поступающих ответов (ICMP Echo-Reply). - <i>A.B.C.D.E.F</i> — IPv6-адрес узла сети;

	timeout: (50..65535) /2000 мс	<ul style="list-style-type: none"> - <i>host</i> — доменное имя узла сети; - <i>size</i> — размер пакета для отправки, количество байт в пакете; - <i>count</i> — количество пакетов для передачи; - <i>timeout</i> — время ожидания ответа на запрос.
traceroute ip { <i>A.B.C.D</i> / <i>host</i> } [size size] [ttl ttl] [count count] [timeout timeout] [source ip_address] [tos tos]	<i>host</i> : (1..158) символов; <i>size</i> : (64..1518)/64 Байт; <i>ttl</i> : (1..255)/30; <i>count</i> : (1..10)/3; <i>timeout</i> : (1..60) /3 с; <i>tos</i> : (0..255)/0	<p>Определение маршрута трафика до узла назначения.</p> <ul style="list-style-type: none"> - <i>A.B.C.D</i> — IPv4-адрес узла сети; - <i>host</i> — доменное имя узла сети; - <i>size</i> — размер пакета для отправки, количество байт в пакете; - <i>ttl</i> — максимальное количество участков в маршруте; - <i>count</i> — количество попыток передачи пакета на каждом участке; - <i>timeout</i> — время ожидания ответа на запрос; - <i>ip_address</i> — IP-адрес интерфейса коммутатора, используемый для передачи пакетов; - <i>tos</i> — тип сервиса, передаваемый в заголовке протокола IP. <p> Описание ошибок при выполнении команд и результатов приведено в таблицах 5.12, 5.13.</p>
traceroute ipv6 {A.B.C.D.E.F host} [size size] [ttl ttl] [count count] [timeout timeout] [source ip_address] [tos tos]	<i>host</i> : (1..158) символов; <i>size</i> : (66..1518)/66 байт; <i>ttl</i> : (1..255)/30; <i>count</i> : (1..10)/3; <i>timeout</i> : (1..60) /3 с; <i>tos</i> : (0..255)/0	<p>Определение маршрута трафика до узла назначения.</p> <ul style="list-style-type: none"> - <i>A.B.C.D.E.F</i> — IPv6-адрес узла сети; - <i>host</i> — доменное имя узла сети; - <i>size</i> — размер пакета для отправки, количество байт в пакете; - <i>ttl</i> — максимальное количество участков в маршруте; - <i>count</i> — количество попыток передачи пакета на каждом участке; - <i>timeout</i> — время ожидания ответа на запрос; - <i>ip_address</i> — IP-адрес интерфейса коммутатора, используемый для передачи пакетов; - <i>tos</i> — тип сервиса, передаваемый в заголовке протокола IP. <p> Описание ошибок при выполнении команд и результатов приведено в таблицах 5.12, 5.13.</p>
telnet {A.B.C.D host} [port] [keyword1...]	<i>host</i> : (1..158) символов; <i>port</i> : (1..65535)/23	<p>Открытие TELNET-сессии для узла сети.</p> <ul style="list-style-type: none"> - <i>A.B.C.D</i> — IPv4-адрес узла сети; - <i>host</i> — доменное имя узла сети; - <i>port</i> — TCP-порт, по которому работает служба Telnet; - <i>keyword</i> — ключевое слово. <p> Описание специальных команд Telnet и ключевых слов приведено в таблицах 5.14, 5.15</p>
ssh { <i>A.B.C.D</i> <i>host</i> } [port port] [username username] [cipher cipher]	<i>host</i> : (1..158) символов; <i>port</i> : (1..65535)/22; <i>username</i> : (1..70) символов	<p>Открытие SSH-сессии для узла сети.</p> <ul style="list-style-type: none"> - <i>A.B.C.D</i> — IPv4-адрес узла сети; - <i>host</i> — доменное имя узла сети; - <i>port</i> — TCP-порт, по которому работает служба SSH; - <i>username</i> — имя пользователя, под которым необходимо выполнить вход; - <i>cipher</i> — выбор метода шифрования. Поддерживаются следующие методы: 3des, aes128, aes192, aes256, arcfour. <p>По умолчанию предлагаются все методы.</p>
resume [<i>connection</i>]	<i>connection</i> : (1..4)/последняя установленная сессия	<p>Переключение на другую установленную TELNET-сессию.</p> <ul style="list-style-type: none"> - <i>connection</i> — номер установленной telnet-сессии.
show unit [<i>number</i>]	<i>number</i> : (1 .. 8)	<p>Отображает информацию о состоянии стека.</p> <ul style="list-style-type: none"> - <i>number</i> — номер стека.
show cpu counters	—	<p>Просмотр счетчиков пакетов центрального процессора.</p>
show users	—	<p>Отображение информации о пользователях, использующих ресурсы устройства.</p>
show sessions	—	<p>Отображение информации об открытых TELNET-сессиях к удаленным устройствам.</p>
show system [unit unit]	<i>unit</i> : (1..8)/-	<p>Отображение системной информации коммутатора.</p> <ul style="list-style-type: none"> - <i>unit</i> — номер устройства в стеке (для коммутатора, работающего в автономном режиме, параметр не используется).

		Параметр <i>unit</i> при выполнении команды доступен только в режиме стекирования.
show version	—	Отображение текущей версии системного программного обеспечения, работающего на устройстве.
show system tcam utilization [unit unit]	unit: (1..8)/-	Отображение загрузки ресурсов памяти TCAM (определенно адресуемая память). - <i>unit</i> — номер устройства в стеке (для коммутатора, работающего в автономном режиме, параметр не используется). Параметр <i>unit</i> при выполнении команды доступен только в режиме стекирования.
show system id [unit <i>unit</i>]	unit: (1..8)/-	Отображение информации системной идентификации устройства. - <i>unit</i> — номер устройства в стеке (для коммутатора, работающего в автономном режиме, параметр не используется). Параметр <i>unit</i> при выполнении команды доступен только в режиме стекирования.



Команда «**show sessions**» отображает все удаленные соединения только из текущей сессии. Данная команда используется следующим образом:

1. Выполнить подключение к удалённому устройству с коммутатора с помощью TELNET или SSH;
2. Вернуться в родительскую сессию (на коммутатор). Для этого нажать комбинацию клавиш <Ctrl+Shift+6>, отпустить и нажать <x> (икс). Произойдёт переход в родительскую сессию;
3. Выполнить команду «**show sessions**». В таблице должны присутствовать все исходящие соединения в текущей сессии;
4. Для того чтобы вернуться к сессии удалённого устройства, необходимо выполнить команду «**resume N**», где N — номер соединения из вывода команды «**show sessions**».

Команды режима *privileged EXEC*

Запрос командной строки в режиме *privileged EXEC* имеет следующий вид:

```
console#
```

Таблица 5.11 — Команды управления системой в режиме *privileged EXEC*

Команда	Значение/ Значение по умолчанию	Действие
reload [unit <i>unit_id</i>]	unit_id: (1..8)	Команда служит для перезапуска устройства. - <i>unit_id</i> — номер устройства в стеке.
reload in [<i>minutes</i> <i>hh:mm</i>]	minutes: (1..999); hh (0..23), mm (0..59)	Установка промежутка времени, через который произойдет отложенная перезагрузка устройства.
reload cancel	—	Отмена отложенного перезапуска.
show cpu utilization	—	Отображение статистики по уровню загрузки ресурсов центрального процессора.
show cpu input-rate	—	Отображение статистики по скорости входящих кадров, обрабатываемых процессором.
show cpu input-rate detailed	—	Отображение статистики по скорости входящих кадров, обрабатываемых процессором по типу трафика.
show cpu rate-limits	—	Отображение ограничений по скорости для входящих кадров, обрабатываемых процессором.
clear cpu counters	—	Обнуление счетчиков пакетов центрального процессора.
show system defaults [management ipv6 802.1x port fdb multicast port-mirroring]	—	Отображение заводских настроек устройства.

<code>spanning-tree vlan voice-vlan network-security dos-attacks ip-addressing qos-acl }</code>		
<code>show system resources routing</code>	—	Отображение информации об использовании ресурсов таблицы маршрутизации.
<code>show system resources tcam</code>	—	Отображение подробной информации об использовании ресурсов TCAM (Ternary Content Addressable Memory).
<code>show system mode</code>	—	Отображение информации о параметрах фильтрации трафика.

- Пример использования команды `traceroute`:

```
console#traceroute eltex.com
```

```
Type Esc to abort.
Tracing the route to eltex.com (148.21.11.69)
 0 gateway.eltex (192.168.1.101)  0 msec 0 msec 0 msec
 1 eltexsrv (192.168.0.1)  0 msec 0 msec 0 msec
 2 * * *
```

Таблица 5.12 — Описание результатов выполнения команды `traceroute`

<i>Поле</i>	<i>Описание</i>
1	Порядковый номер маршрутизатора в пути к указанному узлу сети.
gateway.eltex	Сетевое имя этого маршрутизатора.
192.168.1.101	IP-адрес этого маршрутизатора.
0 msec 0 msec 0 msec	Время, за которое пакет был передан и вернулся от маршрутизатора. Указывается для каждой попытки передачи пакета.

При выполнении команды `traceroute` могут произойти ошибки, описание ошибок приведено в таблице 5.13.

Таблица 5.13 — Ошибки при выполнении команды `traceroute`

<i>Символ ошибки</i>	<i>Описание</i>
*	Таймаут при попытке передачи пакета.
?	Неизвестный тип пакета.
A	Административно недоступен. Обычно происходит при блокировании исходящего трафика по правилам в таблице доступа ACL.
F	Требуется фрагментация и установка битов DF.
H	Узел сети недоступен.
N	Сеть недоступна.
P	Протокол недоступен.
Q	Источник подавлен.
R	Истекло время повторной сборки фрагмента.
S	Ошибка исходящего маршрута.
U	Порт недоступен.

Программное обеспечение Telnet коммутаторов MES3000 поддерживает специальные команды — функции контроля терминала. Для входа в режим специальных команд во время активной Telnet-сессии используется комбинация клавиш `<Ctrl-shift-6>`.

Таблица 5.14 — Специальные команды Telnet

<i>Специальная команда</i>	<i>Назначение</i>
^^ b	Передать по telnet разрыв соединения.
^^ c	Передать по telnet прерывание процесса (IP).
^^ h	Передать по telnet удаление символа (EC).
^^ o	Передать по telnet прекращение вывода (AO).
^^ t	Передать по telnet сообщение «Are You There?» (AYT) для контроля подключения.
^^ u	Передать по telnet стирание строки (EL).
^^ x	Возврат в режим командной строки.

Также возможно использование дополнительных опций при открытии Telnet-сессии.

Таблица 5.15 — Ключевые слова, используемые при открытии Telnet-сессии

<i>Опция</i>	<i>Описание</i>
/echo	Локально включает функцию <i>echo</i> (подавление вывода на консоль).
/quiet	Не допускает вывод всех сообщений программного обеспечения Telnet.
/source-interface	Определяет интерфейс-источник.
/stream	Включает обработку потока, который разрешает незащищенное TCP-соединение без контроля последовательностей Telnet. Поточное соединение не обрабатывает Telnet-опции и может использоваться для подключения к портам, на которых запущены программы копирования UNIX-to-UNIX (UUCP) либо другие протоколы, не являющиеся Telnet-протоколами.

Команды режима глобального конфигурирования

Запрос командной строки в режиме глобального конфигурирования имеет следующий вид:

```
console (config) #
```

Таблица 5.16 — Команды управления системой в режиме глобального конфигурирования

<i>Команда</i>	<i>Значение/ Значение по умолчанию</i>	<i>Действие</i>
hostname <i>name</i>	name: (1..160) символов/-	Команда служит для задания сетевого имени устройства.
no hostname		Вернуть сетевое имя устройства в значение по умолчанию.
stack master unit <i>unit</i>	name: (1..2)/ нет ведущего устройства	Назначение ведущего устройства в стеке. Данная команда доступна только в режиме стекирования.
no stack master unit		Установить значение по умолчанию.
service cpu-utilization	-/включено	Разрешить устройству программно измерять уровень загрузки ресурсов центрального процессора коммутатора.
no service cpu-utilization		Запретить устройству программно измерять уровень загрузки ресурсов центрального процессора коммутатора.
service cpu-input-rate	-/выключено	Разрешить устройству программно измерять скорость входящих кадров, обрабатываемых центральным процессором коммутатора.
no service cpu-input-rate		Запретить устройству программно измерять скорость входящих кадров, обрабатываемых центральным процессором коммутатора.
service cpu-rate-limits <i>traffic limit pps</i>	traffic: (http, telnet, ssh, snmp, ip, link-local, arp-switch-mode, arp-inspection, stp-bpdu, other-	Установка на CPU ограничений скорости входящих кадров для определенного типа трафика. - <i>pps</i> — пакетов в секунду.

	<p>bpdu, dhcp-snooping, dhcpv6-snooping, igmp-snooping, mld-snooping, sflow, log-deny-aces, ptp, other); pps: (8..1024)</p>	 Реализует функцию CoPP (Control Plane Protection).
service tasks-utilization	-/выключено	Разрешить устройству программно измерять уровень загрузки ресурсов центрального процессора коммутатора для каждого системного процесса.
no service tasks-utilization		Запретить устройству программно измерять уровень загрузки ресурсов центрального процессора коммутатора для каждого системного процесса.
show tech-support [config memory]	-	<p>Отображение информации об устройстве, необходимой для начальной диагностики проблем. Вывод команды представляет собой комбинацию выводов перечисленных ниже команд:</p> <ul style="list-style-type: none"> - show clock - show system - show version - show ip interface - show ipv6 interface - show stack - show running-config - show interfaces configuration - show interfaces status - show vlan - show interfaces switchport - show spanning-tree info - show bridge multicast address-table - show ip igmp snooping groups - show ipv6 mld snooping groups - show dot1x - show dot1x users - show interfaces counters - show users - show sessions - show logging file - show logging - flash info - show bootvar - buffers info - memory info - proc info - show cpu utilization - components versions
system resources routing <i>routes hosts interfaces</i>	<p>routes: (20..11136); hosts:(20..2800); interfaces: (2..1024)</p>	<p>Установка размера таблицы маршрутизации.</p> <ul style="list-style-type: none"> - <i>routes</i> — максимальное количество удаленных сетей; - <i>hosts</i> — максимальное количество подключенных хостов; - <i>interfaces</i> — максимальное количество IP-интерфейсов.
reset-button {enable disable reset-only}	-/выключено	<p>Настройка реакции коммутатора на нажатие кнопки F.</p> <ul style="list-style-type: none"> - enable — при нажатии на кнопку длительностью менее 10 с происходит перезагрузка устройства; при нажатии на кнопку длительностью более 10 с происходит сброс устройства до заводской конфигурации; - disable — не реагировать (отключена); - reset-only — только перезагрузка.

5.5 Команды для настройки параметров для задания паролей

Данный комплекс команд предназначен для задания минимальной сложности пароля, а также для задания времени действия пароля.

Команды режима глобального конфигурирования

Запрос командной строки в режиме глобального конфигурирования имеет следующий вид:

```
console (config) #
```

Таблица 5.17 — Команды управления системой в режиме глобального конфигурирования

<i>Команда</i>	<i>Значение/ Значение по умолчанию</i>	<i>Действие</i>
<code>passwords aging age</code>	age: (0..365)/0 дней	Задает время жизни паролей. По истечению заданного срока будет предложено сменить пароль. Значение 0 говорит о том, что время жизни паролей не задано.
<code>no password aging</code>		Восстанавливает значение по умолчанию.
<code>passwords complexity enable</code>	-/выключено	Включает ограничение на формат пароля.
<code>no passwords complexity enable</code>		Выключает ограничение на формат пароля.
<code>passwords complexity min-classes value</code>	value: (0..4)/3	Включает ограничение, задающее минимальное количество классов символов (строчные буквы, заглавные буквы, цифры, символы).
<code>no passwords complexity min-classes</code>		Восстанавливает значение по умолчанию.
<code>passwords complexity min-length value</code>	value: (0..64)/8	Включает ограничение на минимальную длину пароля.
<code>no passwords complexity min-length</code>		Восстанавливает значение по умолчанию.
<code>passwords complexity no-repeat number</code>	number: (0..16)/3	Включает ограничение, задающее максимальное количество последовательно повторяющихся символов в новом пароле.
<code>no password complexity no-repeat</code>		Восстанавливает значение по умолчанию.
<code>passwords complexity not-current</code>	-/включено	Запрещает при смене пароля использовать в качестве нового старый.
<code>no passwords complexity not-current</code>		Разрешает использовать старый пароль при смене.
<code>passwords complexity not-username</code>	-/включено	Запрещает использовать в качестве пароля имя пользователя.
<code>no passwords complexity not-username</code>		Разрешает использовать в качестве пароля имя пользователя.

Таблица 5.18 — Команды управления системой в режиме Privileged EXEC

<i>Команда</i>	<i>Действие</i>
<code>show passwords configuration</code>	Отображает информацию об ограничениях на пароли.

5.6 Работа с файлами

5.6.1 Описание аргументов команд

При осуществлении операций над файлами, в качестве аргументов команд выступают адреса URL — определители местонахождения ресурса. Описание ключевых слов, используемых в операциях, приведено в таблице 5.19.

Таблица 5.19 — Список ключевых слов и их описание

<i>Ключевое слово</i>	<i>Описание</i>
flash://	Исходный адрес или адрес места назначения для энергонезависимой памяти. Энергонезависимая память используется по умолчанию, если адрес URL определен без префикса (префиксами являются: flash:, tftp:, scp:...).
running-config	Файл текущей конфигурации.
startup-config	Файл первоначальной конфигурации.
image	Если исходный файл — данный образ активный. Если удаленный файл — данный образ не активный.
boot	Загрузочный файл.
tftp://	Исходный адрес или адрес места назначения для TFTP-сервера. Синтаксис: tftp://host/[directory/] filename . - <i>host</i> — IPv4-адрес или сетевое имя устройства; - <i>directory</i> — каталог; - <i>filename</i> — имя файла.
scp://	Исходный адрес или адрес места назначения для SSH-сервера. Синтаксис: scp://[username[:password]@]host/[directory/] filename - <i>username</i> — имя пользователя; - <i>password</i> — пароль пользователя; - <i>host</i> — IPv4-адрес или сетевое имя устройства; - <i>directory</i> — каталог; - <i>filename</i> — имя файла.
xmodem:	Исходный адрес файла при использовании протокола X-modem по последовательному соединению.
unit://member/ startup-config	Конфигурационный файл, используемый при запуске устройства. <i>member</i> — может быть IP-адресом или сетевым именем устройства в стеке.
unit://member/ image	Файл системного ПО на устройстве или на одном из устройств стека. Для копирования с ведущего устройства на все остальные модули можно в элементе <i>member</i> использовать «*». <i>member</i> — может быть IP-адресом или сетевым именем устройства в стеке.
unit://member/ boot	Загрузочный файл на устройстве или на одном из устройств стека. Для копирования с ведущего устройства на все остальные модули можно в элементе <i>member</i> использовать «*». <i>member</i> — может быть IP-адресом или сетевым именем устройства в стеке.
null:	Пустое место назначения для копий или файлов. Можно копировать удаленный файл к пустому указателю, чтобы определить его размер.
logging	Файл с историей команд.
unit://member/ backup-config	Резервный файл конфигурации на устройстве или на одном из устройств стека. <i>member</i> — может быть IP-адресом или сетевым именем устройства в стеке.

5.6.2 Команды для работы с файлами

Команды для работы с файлами доступны только привилегированному пользователю.

Запрос командной строки в режиме Privileged EXEC имеет следующий вид:

```
console#
```

Таблица 5.20 — Команды для работы с файлами в режиме Privileged EXEC

<i>Команда</i>	<i>Значение</i>	<i>Действие</i>
copy source-url destination-url [snmp]	source-url: (1..160) символов; destination-url: (1..160) символов;	Копирование файла из местоположения источника в местоположение назначения. - snmp — используется только когда копирование осуществляется из/в startup-config. Специфицирует использование исходного адреса или адреса места назначения в формате SNMP; - <i>source-url</i> — местоположение копируемого файла;

		- <i>destination-url</i> — адрес места назначения, куда файл будет скопирован.
copy source-url image		Копирование файла системного ПО с сервера в энергонезависимую память.
copy source-url boot		Копирование загрузочного файла с сервера в энергонезависимую память.
copy source-url running-config		Копирование файла конфигурации с сервера в текущую конфигурацию.
copy source-url startup-config		Копирование файла конфигурации с сервера в первоначальную конфигурацию.
copy running-config destination-url		Сохранение текущей конфигурации на сервере.
copy startup-config destination-url		Сохранение первоначальной конфигурации на сервере.
copy running-config startup-config	—	Сохранение текущей конфигурации в первоначальную конфигурацию.
copy running-config file	—	Сохранение текущей конфигурации в заданный резервный файл конфигурации. Поддерживается два файла конфигурации.
copy startup-config file	—	Сохранение первоначальной конфигурации в заданный резервный файл конфигурации.
copy running-config backup-config	—	Сохранение текущей конфигурации в резервный файл конфигурации.
copy startup-config backup-config	—	Сохранение первоначальной конфигурации в резервный файл конфигурации.
dir	—	Отображает список файлов во флэш-памяти.
more {flash://<file> startup-config running-config mirror-config <file>}	<file> - (1..160) символов	Отображает содержимое файла. - startup-config — отображает содержимое файла первоначальной конфигурации; - running-config — отображает содержимое файла текущей конфигурации; - flash:// — отображает файлы с USB flash-накопителей; - mirror-config — отображает содержимое файла текущей конфигурации с зеркала; - <file> — имя файла.  Файлы отображаются в формате ASCII, за исключением image, которые отображаются в шестнадцатеричном формате. *.prv файлы не отображаются.
delete url	—	Удаление файла с флэш-памяти устройства. Файлы *.prv, image-1 и image-2 не могут быть удалены.
delete startup-config	—	Удаления файла первоначальной конфигурации.
boot system [unit unit] {image-1 image-2}	unit: (1..8)	Определяет файл системного ПО, который будет загружен при запуске. - <i>unit</i> — номер устройства в стеке (для коммутатора, работающего в автономном режиме, параметр не используется).
boot system inactive-image [unit unit all]	—	Загрузка с неактивного файла системного ПО. Повторный ввод команды выбирает активным текущий файл ПО.
show { startup-config running-config } [aaa acl dhcp eaps ip-address channel-group multicast management selective-qinq qos routing snmp sntp syslog spanning-tree 	gi_port: (1..8/0/1..24); te_port: (1..8/0/1..4); group: (1..24); vlan_id (1..4094)	Отображает содержимое файла первоначальной конфигурации (startup-config) или текущей конфигурации (running-config). Для уменьшения объема отображаемых данных возможен выбор одного из разделов конфигурации. Перечень существующих разделов конфигурации: - aaa — настройки параметров авторизации, аутентификации и учета (AAA); - acl — конфигурация списков доступа;

vlan interfaces [gigabitethernet <i>gi_port</i> tengigabitethernet <i>te_port</i> port-channel group vlan <i>vlan_id</i>]]		<ul style="list-style-type: none"> - dhcp — конфигурация DHCP-сервера, функции DHCP relay; - eaps — конфигурация протокола EAPS; - ip-address — конфигурация IP-интерфейсов; - channel-group — конфигурация групп портов (port-channel); - multicast — конфигурация многоадресной маршрутизации - IGMP-проху, IGMP snooping; - management — конфигурация управления и доступа к устройству сервисов web, ssh, telnet; - selective-qinq — конфигурация функции Selective Q-in-Q; - qos — конфигурация параметров качества обслуживания QoS; - routing — конфигурация статической маршрутизации, протоколов RIP, OSPF; - snmp — конфигурация протокола SNMP; - sntp — конфигурация протокола SNTP; - syslog — конфигурация syslog; - spanning-tree — конфигурация протоколов семейства Spanning Tree; - vlan — конфигурация VLAN; - interfaces — конфигурация интерфейсов коммутатора - физических интерфейсов, групп интерфейсов (port-channel), VLAN-интерфейсов.
show bootvar [unit <i>unit</i>]	unit: (1..8)	Показывает активный файл системного ПО, который устройство загружает при запуске. - unit — номер устройства в стеке (для коммутатора, работающего в автономном режиме, параметр не используется).  Параметр [unit unit] при выполнении команды доступен только в режиме стекирования
write [memory terminal]	—	Сохранение текущей конфигурации в файл первоначальной конфигурации.
rename <i>url new_url</i>	url: (1 .. 160)	Изменение имени файла. - url — текущее имя файла; - new-url — новое имя файла.



Существуют некоторые недопустимые комбинации местоположения и места назначения. Нельзя копировать в следующих случаях:

- если исходный файл и файл назначения — один и тот же файл;
- **xmodem** не может быть адресом назначения. По **X-modem** с адреса источника файл может быть скопирован только в файл системного ПО, в загрузочный файл или в null;
- сервер **TFTP** не может быть адресом источником и адресом назначения для одной команды копирования;
- *.**prv** файлы не могут быть скопированы;
- копирование к/от устройств стека, работающих в ведомом режиме, возможно только для файла системного ПО и загрузочного файла.

Таблица 5.21 — Описание признаков копирования

Признак	Описание
!	Восклицательный знак означает, что процесс копирования идет успешно. Каждый восклицательный знак указывает на успешную передачу десяти пакетов (512 байтов каждый).
.	Точка означает, что процесс копирования прерван. Несколько точек подряд означает, что в процессе копирования возникла ошибка.

Примеры использования команд

- Удалить файл *test* из энергонезависимой памяти:

```
console#delete flash: test
```

```
Delete flash:test? [confirm]
```

Результат выполнения команды: после подтверждения файл будет удален.

5.6.3 Команды для резервирования конфигурации

В данном разделе описаны команды, предназначенные для настройки резервирования конфигурации по таймеру или при сохранении текущей конфигурации на flash-накопителе.

Команды режима глобального конфигурирования

Запрос командной строки в режиме глобального конфигурирования имеет следующий вид:

```
console (config) #
```

Таблица 5.22 — Команды управления системой в режиме глобального конфигурирования

Команда	Значение/ Значение по умолчанию	Действие
backup server <i>server</i>	server: (1..22) символов	Указание TFTP-сервера, на который будет производиться резервирование конфигурации. Строка в формате «tftp://XXX.XXX.XXX.XXX».
no backup server		Удаление сервера для резервирования.
backup path <i>path</i>	path: (1..128) символов	Указание пути расположения файла на сервере и префикса файла. При сохранении к префиксу будет добавляться текущая дата и время в формате ггггммддччммсс.
no backup path		Удаление пути для резервирования.
backup history enable	-/выключено	Включить сохранение истории резервных копий.
no backup history enable		Отключить сохранение истории резервных копий.
backup time-period <i>timer</i>	timer: (1..35791394)/720 мин	Указание промежутка времени, по истечении которого будет осуществляться автоматическое резервирование конфигурации.
no backup time-period		Восстанавливает значение по умолчанию
backup auto	-/выключено	Включение автоматического резервирования конфигурации.
no backup auto		Установка значения по умолчанию.
backup write-memory	-/выключено	Включение резервирования конфигурации при сохранении пользователем конфигурации на flash-накопитель.
no backup write-memory		Установка значения по умолчанию.

Таблица 5.23 — Команды управления системой в режиме Privileged EXEC

Команда	Действие
show backup	Отображает информацию о настройках резервирования конфигурации
show backup history	Отображает историю успешно сохраненных на сервер конфигураций

5.6.4 Команды для автоматического обновления и конфигурирования

Процесс автоматического обновления

Коммутатор запускает процесс автоматического обновления, базирующийся на DHCP (до процесса автоматической конфигурации), если он включен и имя текстового файла (DHCP-опция 125), содержащего имя образа ПО, было предоставлено сервером DHCP.

Процесс автоматического обновления состоит из следующих этапов:

1. Коммутатор загружает текстовый файл и читает из него имя файла образа ПО на TFTP-сервере;

2. Коммутатор скачивает первый блок (512 байт) образа ПО с TFTP-сервера, в котором содержится версия ПО;
3. Коммутатор сравнивает версию файла образа ПО, полученного с TFTP-сервера, с версией активного образа ПО коммутатора. Если они отличаются, коммутатор загружает образ ПО с TFTP-сервера вместо неактивного образа ПО коммутатора и делает данный образ активным;
4. Если образ ПО был загружен, то коммутатор перезагружается.

Процесс автоматического конфигурирования

Коммутатор запускает процесс автоматического конфигурирования, базирующийся на DHCP, при выполнении следующих условий:

- в конфигурации разрешено автоматическое конфигурирование;
- ответ DHCP-сервера содержит IP-адрес TFTP-сервера (DHCP-опция 66) и имя файла конфигурации (DHCP-опция 67) в формате ASCII.



Полученный файл конфигурации добавляется к текущей (running) конфигурации.



Если пользователь включил автоматическое сохранение (команда `boot host auto-save`), то текущая (running) конфигурация будет скопирована в первоначальную конфигурацию (startup).

Команды режима глобального конфигурирования

Запрос командной строки в режиме глобального конфигурирования имеет следующий вид:

```
console (config) #
```

Таблица 5.24 — Команды управления системой в режиме глобального конфигурирования

<i>Команда</i>	<i>Значение/ Значение по умолчанию</i>	<i>Действие</i>
<code>boot host auto-config</code>	-/включено	Включение автоматического конфигурирования, базирующегося на DHCP.
<code>no boot host auto-config</code>		Установка значения по умолчанию.
<code>boot host auto-save</code>	-/выключено	Включение автоматического сохранения текущей конфигурации в первоначальную после получения ее по TFTP.
<code>no boot host auto-save</code>		Установка значения по умолчанию.
<code>boot host auto-update</code>	-/включено	Включение автоматического обновления ПО, базирующегося на DHCP.
<code>no boot host auto-update</code>		Установка значения по умолчанию.
<code>boot host dhcp</code>	-/выключено	Включение принудительной загрузки конфигурации при следующем включении коммутатора.
<code>no boot host dhcp</code>		Установка значения по умолчанию.

Команды режима *privileged EXEC*

Запрос командной строки в режиме *privileged EXEC* имеет следующий вид:

```
console#
```

Таблица 5.25 – Команды управления системой в режиме *privileged EXEC*

<i>Команда</i>	<i>Значение/ Значение по умолчанию</i>	<i>Действие</i>
<code>show boot</code>	—	Просмотр настроек автоматического обновления и конфигурирования.

- Пример конфигурации ISC DHCP Server:

```
option image-filename code 125 = {
unsigned integer 32, #enterprise-number. Идентификатор производителя, всегда
равен
    35265(Eltex)
unsigned integer 8, #data-len. Длина всех данных опции. Равна длине строки sub-
option-data + 2.
unsigned integer 8, #sub-option-code. Код подопции, всегда равен 1
unsigned integer 8, #sub-option-len. Длина строки sub-option-data
text #sub-option-data. Имя текстового файла, содержащего имя
образа ПО
};

host mes3124-test {
    hardware ethernet a8:f9:4b:85:a2:00; #mac-адрес коммутатора
    filename "mes3124-test.cfg"; #имя конфигурации коммутатора
    option image-filename 35265 18 1 16 "mes3000-2544.ros"; #имя
текстового
    файла, содержащего имя образа
    ПО
    next-server 192.168.1.3; #IP-адрес TFTP сервера
    fixed-address 192.168.1.36; #IP-адрес коммутатора
}
```

5.7 Настройка системного времени



По умолчанию автоматический переход на летнее время осуществляется в соответствии со стандартами США и Европы. В конфигурации могут быть заданы любые дата и время для перехода на летнее время и обратно.

Команды режима Privileged EXEC

Запрос командной строки в режиме Privileged EXEC имеет следующий вид:

```
console#
```

Таблица 5.26 — Команды настройки системного времени в режиме Privileged EXEC

Команда	Значение	Действие
clock set <i>hh:mm:ss day month year</i> clock set <i>hh:mm:ss month day year</i>	hh: (0..23), mm: (0..59), ss: (0..59), day: (1..31); month: (Jan..Dec); year: (2000 – 2037)	Ручная установка системного времени (команда доступна только для привилегированного пользователя). - <i>hh</i> — часы, <i>mm</i> — минуты, <i>ss</i> — секунды; - <i>day</i> — день; <i>month</i> — месяц; <i>year</i> — год.
show snmp configuration	—	Показывает конфигурацию протокола SNMP.
show snmp status	—	Показывает статус протокола SNMP.

Команды режима EXEC

Запрос командной строки в режиме EXEC имеет следующий вид:

```
console>
```

Таблица 5.27 — Команды настройки системного времени в режиме «EXEC»

Команда	Значение	Действие
show clock	—	Показывает системное время и дату.
show clock detail		Дополнительно отображает параметры часового пояса и перехода на летнее время.

Команды режима глобального конфигурирования

Запрос командной строки в режиме глобального конфигурирования имеет следующий вид:

```
console (config) #
```

Таблица 5.28 — Список команд для настройки системного времени в режиме глобального конфигурирования

Команда	Значение/Значение по умолчанию	Действие
clock source {sntp ntp}	-/внешний источник не используется	Использование внешнего источника для установки системного времени: <ul style="list-style-type: none"> - по протоколу SNTP; - по протоколу NTP.
no clock source		Запрещает использование внешнего источника для установки системного времени.
clock timezone zone hours-offset [minutes minutes-offset]	zone: (1..4) символа / нет описания зоны hours-offset: (-12..+13)/0; minutes-offset: (0..59)/0	Устанавливает значение часового пояса. <ul style="list-style-type: none"> - <i>zone</i> — слово, сформированное из первых букв словосочетания, которое оно заменяет (описание зоны); - <i>hours-offset</i> — часовое смещение относительно нулевого меридиана UTC; - <i>minutes-offset</i> — минутное смещение относительно нулевого меридиана UTC.
no clock timezone		Устанавливает значение по умолчанию.
clock summer-time zone date date month year hh:mm date month year hh:mm [offset]	zone: (1..4) символа / нет описания зоны week: (1..4, first, last); day: (mon..sun); date: (1..31); month: (Jan..Dec); year: (2000 ..2037); hh: (0..23), mm: (0..59); offset: (1..1440)/60 мин;	Задаёт дату и время для автоматического перехода на летнее время и возврата обратно (для определённого года). Первым в команде указывается описание зоны, вторым время для перехода на летнее время и третьим время для возврата. <ul style="list-style-type: none"> - <i>zone</i> — слово, сформированное из первых букв словосочетания, которое оно заменяет (описание зоны); - <i>date</i> — число; - <i>month</i> — месяц; - <i>year</i> — год; - <i>hh</i> — часы, <i>mm</i> — минуты; - <i>offset</i> — количество минут, добавляемых при переходе на летнее время.
clock summer-time zone date month date year hh:mm month date year hh:mm [offset]		Задаёт дату и время для автоматического перехода на летнее время и возврата обратно в режиме ежегодного. <ul style="list-style-type: none"> - <i>zone</i> — слово, сформированное из первых букв словосочетания, которое оно заменяет (описание зоны); - <i>usa</i> в установить правила перехода на летнее время, используемые в США (переход во второе воскресенье марта, обратно в первое воскресенье ноября, в 2 часа утра по местному времени); - <i>eu</i> — установить правила перехода на летнее время, используемые Евросоюзом (переход в последнее воскресенье марта, обратно в последнее воскресенье октября, в 1 час утра по Гринвичу); - <i>hh</i> — часы, <i>mm</i> в минуты; - <i>week</i> — неделя месяца (может принимать значения: 1–4, первая, последняя); - <i>day</i> — день недели; - <i>month</i> — месяц; - <i>offset</i> — количество добавляемых минут при переходе на летнее время.
clock summer-time zone recurring {usa eu} {week day month hh:mm week day month hh:mm} [offset]		По умолчанию переход на летнее время выключен
no clock summer-time		Отключает автоматический переход на летнее время.
sntp authentication-key number md5 value	number: (1..4294967295); value: (1..8) символов / выключено	Устанавливает ключ проверки подлинности для протокола SNTP. <ul style="list-style-type: none"> - <i>number</i> — номер ключа; - <i>value</i> — значение ключа.
no sntp authentication-key number		Удаляет ключ проверки подлинности для протокола SNTP.

sntp authenticate	-/проверка подлинности не требуется	Требует проверку подлинности для получения информации от NTP-серверов.
no sntp authenticate		Устанавливает значение по умолчанию.
sntp trusted-key <i>key-number</i>	key-number (1..4294967295)/ проверка подлинности отключена	Осуществляет проверку подлинности системы, от которой синхронизируется с помощью SNTP по заданному ключу. - <i>key-number</i> — номер ключа.
no sntp trusted-key <i>key-number</i>		Устанавливает значение по умолчанию.
sntp client poll timer <i>seconds</i>	seconds: (60 .. 86400) /1024	Устанавливает время опроса для SNTP-клиента.
no sntp client poll timer		Устанавливает значение по умолчанию.
sntp broadcast client enable	-/запрещено	Разрешает работу ширококвещательных SNTP-клиентов.
no sntp broadcast client enable		Устанавливает значение по умолчанию.
sntp anycast client enable	-/запрещено	Разрешает работу SNTP-клиентам, поддерживающим метод рассылки пакетов, позволяющий посылать данные ближайшему устройству из группы получателей
no sntp anycast client enable		Устанавливает значение по умолчанию.
sntp client enable { <i>gigabitethernet gi_port</i> <i>tengigabitethernet te_port</i> <i>port-channel group</i> <i>vlan vlan_id</i> }	gi_port: (1..8/0/1..24); te_port: (1..8/0/1..4); group: (1..24); vlan_id (1..4094) /запрещено	Разрешает работу SNTP-клиентам, поддерживающим метод рассылки пакетов, позволяющий посылать данные ближайшему устройству из группы получателей, а также ширококвещательным SNTP-клиентам для выбранного интерфейса. Подробное описание интерфейсов изложено в разделе «Конфигурирование интерфейсов».
no sntp client enable { <i>gigabitethernet gi_port</i> <i>tengigabitethernet te_port</i> <i>port-channel group</i> <i>vlan vlan_id</i> }		Устанавливает значение по умолчанию.
sntp unicast client enable	-/запрещено	Разрешает работу одноадресных SNTP-клиентов.
no sntp unicast client enable		Устанавливает значение по умолчанию.
sntp unicast client poll	-/запрещено	Разрешает последовательный опрос заданных одноадресных SNTP-серверов.
no sntp unicast client poll		Устанавливает значение по умолчанию.
sntp server { <i>ipv4_address</i> <i>ipv6_address</i> { <i>ipv6-link-local-address</i> }% <i>{vlan {integer}}</i> <i>ch {integer}</i> <i>isatap {integer}</i> { <i>physical-port-name</i> } } <i>hostname</i> } [poll] [key <i>keyid</i>]	hostname: (1..158) символов; keyid: (1..4294967295)	Задаёт адрес SNTP-сервера. - <i>ipv4_address</i> — Ipv4-адрес узла сети; - <i>ipv6_address</i> — Ipv6-адрес узла сети; - <i>ipv6z-address</i> — Ipv6z-адрес узла сети для ping. Формат адреса { <i>ipv6-link-local-address</i> }% <i>{interface-name</i> }; <i>ipv6-link-local-address</i> — локальный IPv6 адрес канала; <i>interface-name</i> — имя исходящего интерфейса задается в следующем формате: <i>vlan {integer}</i> <i>ch {integer}</i> <i>isatap {integer}</i> { <i>physical-port-name</i> } - <i>hostname</i> — доменное имя узла сети; - poll — включает опрос; - <i>keyid</i> — идентификатор ключа.
no sntp server { <i>ipv4_address</i> <i>ipv6_address</i> { <i>ipv6-link-local-address</i> }% <i>{vlan {integer}}</i> <i>ch {integer}</i> <i>isatap {integer}</i> { <i>physical-port-name</i> } } <i>hostname</i> }		Удаление сервера из списка NTP-серверов.
sntp port <i>port-number</i>	port-number: (1..65535)/123	Определяет UDP-порт SNTP сервера.
no sntp port		Устанавливает значение по умолчанию.
clock dhcp timezone	-/запрещено	Разрешает получение таких данных как часовой пояс и летнее время от DHCP-сервера.
no clock dhcp timezone		Запрещает получения таких данных как часовой пояс и летнее время от DHCP-сервера.

Команды режима конфигурирования интерфейса

Запрос командной строки в режиме конфигурирования интерфейса имеет следующий вид:

```
console(config-if)#
```

Таблица 5.29 — Список команд для настройки системного времени в режиме конфигурирования интерфейса

Команда	Значение/Значение по умолчанию	Действие
<code>sntp client enable</code>	-/запрещено	Разрешает работу SNTP-клиенту, который поддерживает метод рассылки пакетов, позволяющий посылать данные устройству ближайшему из группы получателей, а также широковещательному SNTP-клиенту на настраиваемом интерфейсе (ethernet, port-channel, VLAN).
<code>no sntp client enable</code>		Устанавливает значение по умолчанию.

Примеры выполнения команд

- Отобразить системное время, дату и данные по часовой зоне:

```
console#show clock detail
```

```
15:29:08 PDT(UTC-7) Jun 17 2009
Time source is SNTP

Time zone:
Acronym is PST
Offset is UTC-8

Summertime:
Acronym is PDT
Recurring every year.
Begins at first Sunday of April at 2:00.
```

Статус процесса синхронизации времени отображается с помощью дополнительно символа перед значением времени.

Пример:

```
*15:29:08 PDT(UTC-7) Jun 17 2009
```

Используются следующие обозначения:

- точка (.) означает, что время достоверно, но нет синхронизации с сервером SNTP;
- отсутствие символа означает, что время достоверно и синхронизация есть;
- звездочка (*) означает, что время недостоверно.

- Задать дату и время на системных часах: 7 марта 2009 года, 13:32:

```
console# clock set 13:32:00 7 Mar 2009
```

- Отобразить статус протокола SNTP:

```
console#show sntp status
```

```
Clock is synchronized, stratum 0, reference is 192.168.16.1, unicast
```

```

Reference time is cec866d5.8a20cccb 05:47:01.0 UTC Dec 8 2009
Unicast servers:
  Server          Status      Last Response          Offset      Delay
                   [mSec]      [mSec]
-----
192.168.16.1     up         05:47:01.0 UTC Dec   7230     -1000
                   8 2009

Anycast server:
  Server          Interface   Status      Last Response          Offset      Delay
                   [mSec]      [mSec]
-----

Broadcast:
  Interface       IP address   Last Response

```

В примере выше системное время синхронизировано от сервера 192.168.16.1, последний ответ получен в 05:47:01, несовпадение системного времени с временем на сервере составило 7.23с.

5.8 Конфигурирование интерфейсов и VLAN



В зависимости от того, в каком режиме работает коммутатор — автономно или в составе стека, изменяется вид записи для интерфейса Ethernet. При автономной работе запись для интерфейса имеет вид: 1/0/N, где N — номер интерфейса; при работе в составе стека запись для интерфейса имеет вид: K/0/N, где K — номер устройства в стеке, N — номер интерфейса. Выбор режима работы коммутатора описан в пункте 4.4 Режимы работы коммутатора.



Значение маски может быть записано либо в формате X.X.X.X, либо в формате /N, где N — количество единиц в двоичном представлении маски.



Сброс настроек интерфейса на значения по умолчанию выполняется следующей командой:

```

console(config)#default interface {gigabitethernet gi_port |
tengigabitethernet te_port | port-channel group | ip ip | vlan
vlan_id | tunnel tunnel_id | range {...} | loopback loopback_id }

```

5.8.1 Настройка параметров Ethernet-интерфейсов, Port-Channel и Loopback-интерфейсов

Команды режима конфигурирования интерфейса (диапазона интерфейсов)

```

console#configure
console(config)#interface { gigabitethernet gi_port | tengigabitethernet
te_port | port-channel group | loopback loopback_id | range {...}
console(config-if)#

```

Данный режим доступен из режима конфигурирования и предназначен для задания параметров конфигурации интерфейса (порта коммутатора или группы портов, работающих в режиме разделения нагрузки), либо диапазона интерфейсов.

Выбор интерфейса осуществляется при помощи команд:

- `interface gigabitethernet gi_port` — для настройки интерфейсов Ethernet g1-g24;

- **interface tengigabitethernet** *te_port* — для настройки интерфейсов Ethernet XG1-XG4;
- **interface port-channel** *group* — для настройки группы каналов;
- **interface loopback** *loopback_id* — для настройки виртуальных интерфейсов 1-64, где
 - *group* — порядковый номер группы каналов, принимает значения (1..24);
 - *loopback_id* — порядковый номер виртуального интерфейса loopback, принимает значения (1..64);
 - *gi_port* — порядковый номер интерфейса Ethernet g1-g24, задается в виде: 1..8/0/1..24;
 - *te_port* — порядковый номер интерфейса Ethernet XG1-XG4, задается в виде: 1..8/0/1..4.

Запись интерфейса



Таблица 5.30 – Команды режима конфигурирования интерфейса Ethernet, Port-Channel и Loopback

Команда	Значение/Значение по умолчанию	Действие
shutdown	-/включен	Выключить конфигурируемый интерфейс (Ethernet, port-channel, loopback).
no shutdown		Включить конфигурируемый интерфейс.
description <i>descr</i>	descr: (1..64) символов/ нет описания	Добавить описание интерфейса (Ethernet, port-channel, loopback).
no description		Удалить описание интерфейса.
speed <i>mode</i>	mode : (10, 100, 1000, 10000)	Задать скорость передачи данных (Ethernet, port-channel). <input checked="" type="checkbox"/> Для портов XG1-XG4 возможно переключение скорости (1000-10000)
no speed		Установить значение по умолчанию.
media-type {force-fiber force-copper prefer-fiber prefer-copper}	-/prefer-fiber	- force-fiber — разрешена активность только оптической части комбо-порта; - force-copper — разрешена активность только медной части комбо-порта; - prefer-fiber — преимущество оптического линка; - prefer-copper — преимущество медного линка. <input checked="" type="checkbox"/> Только для комбо-портов.
no media-type		Установить значение по умолчанию.
duplex <i>mode</i>	mode: (full, half)/full	Задать режим дуплекса интерфейса (полнодуплексное соединение, полудуплексное соединение, Ethernet). <input checked="" type="checkbox"/> Данная команда недоступна для портов XG1-XG4
no duplex		Установить значение по умолчанию.
negotiation [cap1 [cap2... cap5]]	cap: (10f, 10h, 100f, 100h, 1000f)	Включает автосогласование для скорости и дуплекса на настраиваемом интерфейсе. Можно указать определенные совместимости параметра автосогласования, если параметры не заданы, то поддерживаются все совместимости (Ethernet, port-channel). <input checked="" type="checkbox"/> Данная команда недоступна для портов XG1-XG4
no negotiation		Выключает автосогласование для скорости и дуплекса на настраиваемом интерфейсе.
flowcontrol <i>mode</i>	mode: (on, off, auto)/off	Задать режим управления потоком flowcontrol (включить, отключить или автосогласование). Автосогласование flowcontrol работает только в случае, если режим автосогласования negotiation включен на настраиваемом интерфейсе (Ethernet, port-channel).
no flowcontrol		Отключить режим управления потоком.
mdix <i>mode</i>	mode: (on, auto)/auto	Позволяет использование «перекрещенного» кабеля на настраиваемом интерфейсе (Ethernet). <input checked="" type="checkbox"/> Данная команда недоступна для портов XG1-XG4
no mdix		Запрещает использование «перекрещенного» кабеля на настраиваемом интерфейсе.
back-pressure	-/выключено	Включает функцию «обратного давления» на настраиваемом интерфейсе (Ethernet).
no back-pressure		Выключает функцию «обратного давления» на настраиваемом интерфейсе.
load-average <i>period</i>	period: (5..300)/15	Установить период, в течение которого собирается статистика о нагрузке на интерфейсе.
no load-average		Установить значение по умолчанию.

Команды режима глобального конфигурирования

Вид запроса командной строки в режиме глобального конфигурирования:

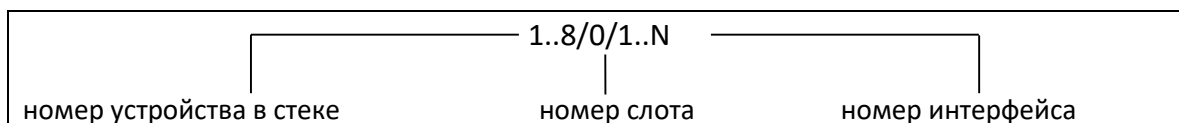
```
console (config) #
```

Таблица 5.31 — Команды режима общих настроек интерфейса Ethernet и Port-Channel

Команда	Значение/Значение по умолчанию	Действие
port jumbo-frame	-/запрещено	Разрешает коммутатору работать с кадрами большого размера. <input checked="" type="checkbox"/> Значение maximum transmission unit (MTU) по умолчанию 1500 байт. <input checked="" type="checkbox"/> Настройка вступит в силу только после перезагрузки устройства. <input checked="" type="checkbox"/> Значение maximum transmission unit (MTU) при настройке port jumbo-frame 10200 байт.
no port jumbo-frame		Запрещает коммутатору работать с кадрами большого размера.
no errdisable recovery cause {loopack-detection port-security dot1x-src-address acl-deny stp-bpdu-guard stp-loopback-guard}	-/запрещено	Установить значение по умолчанию.
errdisable recovery cause {loopack-detection port-security dot1x-src-address acl-deny stp-bpdu-guard stp-loopback-guard}	-/запрещено	Включить автоматическую активацию интерфейса после его отключения в следующих случаях: - loopack-detection — обнаружение петель; - port-security — нарушение безопасности для port security; - dot1x-src-address — непрохождение аутентификации, основанной на MAC-адресах пользователей; - acl-deny — несоответствие спискам доступа (ACL); - stp-bpdu-guard — активация защиты BPDU Guard (приём несанкционированного пакета BPDU на интерфейсе); - stp-loopback-guard — обнаружение петель протоколом STP.
errdisable recovery interval seconds	seconds: (30..86400)/300 секунд	Установить временной интервал для автоматического повторного включения интерфейса.
no errdisable recovery interval		Установить значение по умолчанию.
default interface [range] { gigabitethernet gi_port tengigabitethernet te_port port-channel group loopback loopback_id }	gi_port: (1..8/0/1..24); te_port: (1..8/0/1..4); group: (1..24); loopback_id: (1..64)	Сброс настроек интерфейса или группы интерфейсов на значения по умолчанию.

Команды режима EXEC

Вид запроса командной строки в режиме EXEC:

```
console#
```

Таблица 5.32 — Команды режима EXEC

Команда	Значение	Действие
clear counters	—	Сброс статистики для всех интерфейсов.
clear counters { gigabitethernet gi_port tengigabitethernet te_port port-channel group }	gi_port: (1..8/0/1..24); te_port: (1..8/0/1..4); group: (1..24)	Сброс статистики для Ethernet-порта, группы портов.
set interface active { gigabitethernet gi_port tengigabitethernet te_port port-channel group }	gi_port: (1..8/0/1..24); te_port: (1..8/0/1..4); group: (1..24)	Активирует порт или группу портов, выключенных командой shutdown .
show interfaces configuration	gi_port: (1..8/0/1..24); te_port: (1..8/0/1..4);	Показать конфигурацию интерфейсов.

<code>{gigabitethernet gi_port tengigabitethernet te_port port-channel group}</code>	group: (1..24)	
<code>show interfaces status</code>	—	Показать состояние всех интерфейсов.
<code>show interfaces status { gigabitethernet gi_port tengigabitethernet te_port port-channel group }</code>	gi_port: (1..8/0/1..24); te_port: (1..8/0/1..4); group: (1..24)	Показать состояние Ethernet-порта, группы портов.
<code>show interfaces { gigabitethernet gi_port tengigabitethernet te_port port-channel group }</code>	gi_port: (1..8/0/1..24); te_port: (1..8/0/1..4); group: (1..24)	Показать сводную информацию о состоянии, настройке и статистике Ethernet-порта, группы портов.
<code>show interfaces advertise</code>	—	Показать параметры автосогласования, объявленные для всех интерфейсов.
<code>show interfaces advertise { gigabitethernet gi_port tengigabitethernet te_port port-channel group }</code>	gi_port: (1..8/0/1..24); te_port: (1..8/0/1..4); group: (1..24)	Показать параметры автосогласования, объявленные для Ethernet-порта, группы портов.
<code>show interfaces description</code>	-	Показать описания всех интерфейсов.
<code>show interfaces description { gigabitethernet gi_port tengigabitethernet te_port port-channel group }</code>	gi_port: (1..8/0/1..24); te_port: (1..8/0/1..4); group: (1..24)	Показать описание Ethernet-порта, группы портов.
<code>show interfaces counters</code>	—	Показать статистику для всех интерфейсов.
<code>show interfaces counters { gigabitethernet gi_port tengigabitethernet te_port port-channel group }</code>	gi_port: (1..8/0/1..24); te_port: (1..8/0/1..4); group: (1..24)	Показать статистику для Ethernet-порта.
<code>show interfaces utilization</code>	—	Показать статистику по нагрузке для всех интерфейсов.
<code>show interfaces utilization {gigabitethernet gi_port tengigabitethernet te_port port-channel group}</code>	gi_port: (1..8/0/1..24); te_port: (1..8/0/1..4); group: (1..24)	Показать статистику по нагрузке для Ethernet-интерфейса.
<code>show interfaces mtu {gigabitethernet gi_port tengigabitethernet te_port port-channel group}</code>	gi_port: (1..8/0/1..24); te_port: (1..8/0/1..4); group: (1..24)	Показать настройки MTU на интерфейсе.
<code>show ports jumbo-frame</code>	—	Показать настройку jumbo-frames в коммутаторе.
<code>show errdisable recovery</code>	—	Показать настройки для автоматической повторной активации порта.
<code>show errdisable interfaces {gigabitethernet gi_port tengigabitethernet te_port port-channel group}</code>	gi_port: (1..8/0/1..24); te_port: (1..8/0/1..4); group: (1..24)	Показать причину отключения порта, группы портов и состояние автоматической активации.

Примеры выполнения команд

- Показать состояние интерфейсов:

```
console#show interfaces status
```

Port	Type	Duplex	Speed	Neg	Flow ctrl	Link State	Up Time (d,h:m:s)	Back Pressure	Mdix Mode	Port Mode
gi1/0/1	1G-Copper	Full	1000	Enabled	Off	Up	01,00:54:25	Disabled	Off	Trunk
gi1/0/2	1G-Copper	--	--	--	--	Down	--	--	--	Access
gi1/0/3	1G-Copper	--	--	--	--	Down	--	--	--	Access
gi1/0/4	1G-Copper	--	--	--	--	Down	--	--	--	Access
gi1/0/5	1G-Copper	--	--	--	--	Down	--	--	--	Access
gi1/0/6	1G-Copper	--	--	--	--	Down	--	--	--	Access
gi1/0/7	1G-Copper	--	--	--	--	Down	--	--	--	Access
gi1/0/8	1G-Copper	--	--	--	--	Down	--	--	--	Access
gi1/0/9	1G-Copper	--	--	--	--	Down	--	--	--	Access
gi1/0/10	1G-Copper	--	--	--	--	Down	--	--	--	Access
gi1/0/11	1G-Copper	--	--	--	--	Down	--	--	--	Access
gi1/0/12	1G-Copper	--	--	--	--	Down	--	--	--	Access

gil/0/13	1G-Copper	--	--	--	--	Down	--	--	--	Access
gil/0/14	1G-Copper	--	--	--	--	Down	--	--	--	Access
gil/0/15	1G-Copper	--	--	--	--	Down	--	--	--	Access
gil/0/16	1G-Copper	--	--	--	--	Down	--	--	--	Access
gil/0/17	1G-Copper	--	--	--	--	Down	--	--	--	Access
gil/0/18	1G-Copper	--	--	--	--	Down	--	--	--	Access
gil/0/19	1G-Copper	--	--	--	--	Down	--	--	--	Access
gil/0/20	1G-Copper	--	--	--	--	Down	--	--	--	Access
gil/0/21	1G-Copper	--	--	--	--	Down	--	--	--	Access
gil/0/22	1G-Copper	--	--	--	--	Down	--	--	--	Access
gil/0/23	1G-Copper	--	--	--	--	Down	--	--	--	Access
gil/0/24	1G-Copper	--	--	--	--	Down	--	--	--	General
gil/0/25	1G-Combo-C	--	--	--	--	Down	--	--	--	Access
gil/0/26	1G-Combo-C	Full	1000	Enabled	Off	Up	01,00:25:56	Disabled	Off	Access
gil/0/27	1G-Combo-C	--	--	--	--	Down	--	--	--	Trunk
gil/0/28	1G-Combo-C	Full	1000	Enabled	Off	Up	01,00:54:25	Disabled	On	General

Ch	Duplex	BW	Neg	Flow control	Link State	Port Mode
Po1	Full	1000	Enabled	Off	Up	Trunk
Po2	--	--	--	--	Not Present	Access
Po3	--	--	--	--	Not Present	Access
Po4	--	--	--	--	Not Present	Access
Po5	--	--	--	--	Not Present	Access
Po6	--	--	--	--	Not Present	Access
Po7	--	--	--	--	Not Present	Access
Po8	--	--	--	--	Not Present	Access

- Вывести информацию об интерфейсах:

```
console# show interfaces GigabitEthernet 1/0/11
```

```

gigabitethernet 1/0/11 is up (connected)
  Interface index is 59
  Hardware is gigabitethernet, MAC address is a8:f9:4b:f1:1d:0b
  Interface MTU is 1500
  Full-duplex, 100Mbps, link type is auto, media type is 1G-Combo-C
  Link is up for 0 days, 22 hours, 12 minutes and 35 seconds
  Advertised link modes: 1000baseT/Full 100baseT/Full
                        100baseT/Half 10baseT/Full
                        10baseT/Half
  Flow control is off, MDIX mode is off
  15 second input rate is 0 Kbit/s
  15 second output rate is 0 Kbit/s
    111594 packets input, 7142016 bytes received
    3 broadcasts, 42367 multicasts
    0 input errors, 0 FCS, 0 alignment
    0 oversized, 0 internal MAC
    0 pause frames received
    9652 packets output, 2456440 bytes sent
    6665 broadcasts, 2987 multicasts
    0 output errors, 0 collisions
    0 excessive collisions, 0 late collisions
    0 pause frames transmitted
    0 symbol errors, 0 carrier, 0 SQE test error

```

- Показать параметры авто-согласования:

```
console# show interfaces advertise
```

Port	Type	Neg	Operational Link Advertisement
gi0/1	1G-Fiber	Disabled	--
gi0/2	1G-Fiber	Disabled	--
gi0/3	1G-Fiber	Disabled	--
...			

```

gi0/22  1G-Fiber  Disabled  --
gi0/23  1G-Combo-C Enabled  --
gi0/24  1G-Combo-C Enabled  1000f, 100f, 100h, 10f, 10h
te0/1   10G-Fiber  Disabled  --
te0/2   10G-Fiber  Disabled  --
te0/3   10G-Fiber  Disabled  --
te0/4   10G-Fiber  Disabled  --

Ch      Type      Neg      Operational Link Advertisement
-----
Po1     --      Enabled  --
...
Po7     --      Enabled  --
Po8     --      Enabled  --

```

- Показать статистику по интерфейсам:

```
console#show interfaces counters
```

```

Port      InUcastPkts  InMcastPkts  InBcastPkts  InOctets
-----
gi0/1     0             0             0             0
gi0/2     0             0             0             0
gi0/3     0             0             0             0
gi0/4     0             0             0             0
gi0/5     0             0             0             0
gi0/6     0             0             0             0
gi0/7     0             0             0             0
gi0/8     0             0             0             0
gi0/9     0             0             0             0
gi0/10    0             0             0             0
gi0/11    0             0             0             0
gi0/12    0             0             0             0
gi0/13    0             0             0             0
gi0/14    0             0             0             0
gi0/15    0             0             0             0
gi0/16    0             0             0             0
gi0/17    0             0             0             0
gi0/18    0             0             0             0
gi0/19    0             0             0             0
gi0/20    0             0             0             0
More: <space>, Quit: q, One line: <return>

```

- Показать статистику по группе каналов 1:

```
console#show interfaces counters port-channel 1
```

```

Ch      InUcastPkts  InMcastPkts  InBcastPkts  InOctets
-----
Po1     111          0             0             9007

Ch      OutUcastPkts  OutMcastPkts  OutBcastPkts  OutOctets
-----
Po1     0             6             3             912

Alignment Errors: 0
FCS Errors: 0
Single Collision Frames: 0
Multiple Collision Frames: 0
SQE Test Errors: 0
Deferred Transmissions: 0
Late Collisions: 0
Excessive Collisions: 0
Carrier Sense Errors: 0
Oversize Packets: 0
Internal MAC Rx Errors: 0
Symbol Errors: 0

```

```
Received Pause Frames: 0
Transmitted Pause Frames: 0
```

- Показать настройку jumbo-frames в коммутаторе:

```
console#show ports jumbo-frame
```

```
Jumbo frames are disabled
Jumbo frames will be disabled after reset
```

Таблица 5.33 — Описание счетчиков

<i>Счетчик</i>	<i>Описание</i>
<i>InOctets</i>	Количество принятых байтов.
<i>InUcastPkts</i>	Количество принятых одноадресных пакетов.
<i>InMcastPkts</i>	Количество принятых многоадресных пакетов.
<i>InBcastPkts</i>	Количество принятых широковещательных пакетов.
<i>OutOctets</i>	Количество переданных байтов.
<i>OutUcastPkts</i>	Количество переданных одноадресных пакетов.
<i>OutMcastPkts</i>	Количество переданных многоадресных пакетов.
<i>OutBcastPkts</i>	Количество переданных широковещательных пакетов.
<i>Alignment Errors</i>	Количество принятых кадров с нарушенной целостностью (с количеством байт не соответствующим длине) и не прошедших проверку контрольной суммы (FCS).
<i>FCS Errors</i>	Количество принятых кадров с количеством байт, соответствующим длине, но не прошедших проверку контрольной суммы (FCS).
<i>Single Collision Frames</i>	Количество кадров, вовлеченных в единичную коллизию, но впоследствии переданных успешно.
<i>Multiple Collision Frames</i>	Количество кадров, вовлеченных более чем в одну коллизию, но впоследствии переданных успешно.
<i>Deferred Transmissions</i>	Количество кадров, для которых первая попытка передачи отложена из-за занятости среды передачи.
<i>Late Collisions</i>	Количество случаев, когда коллизия зафиксирована после того, как в канал связи уже были переданы первые 64 байт (slotTime) пакета.
<i>Excessive Collisions</i>	Количество кадров, которые не были переданы из-за избыточного количества коллизий.
<i>Carrier Sense Errors</i>	Количество случаев, когда состояние контроля несущей было потеряно, либо не утверждено при попытке передачи кадра.
<i>Oversize Packets</i>	Количество принятых пакетов, размер которых превышает максимальный разрешенный размер кадра.
<i>Internal MAC Rx Errors</i>	Количество кадров, которые не были приняты успешно из-за внутренней ошибки приема на уровне MAC.
<i>Symbol Errors</i>	Для интерфейса, работающего в режиме 100 Мбит/с — количество случаев, когда имелся недопустимый символ данных, в то время как правильная несущая была представлена. Для интерфейса, работающего в полудуплексном режиме 1000 Мбит/с — количество случаев, когда средства приема заняты в течение времени, равному или большему чем размер слота (slotTime), и в течение которого имелось хотя бы одно событие, которое заставляет PHY выдавать ошибку приема данных (Data reception error) или ошибку несущей (Carrier extend error) на GMII. Для интерфейса, работающего в полном дуплексном режиме 1000 Мбит/с — количество случаев, когда средства приема заняты в течение времени, равному или большему чем минимальный размер кадра (minFrameSize), и в течение

	которого имелось хотя бы одно событие, которое заставляет PHY выдавать ошибку приема данных (Data reception error) на GMII.
<i>Received Pause Frames</i>	Количество принятых управляющих MAC-кадров с кодом операции PAUSE.
<i>Transmitted Pause Frames</i>	Количество переданных управляющих MAC-кадров с кодом операции PAUSE.

5.8.2 Настройка VLAN и режимов коммутации интерфейсов

Команды режима конфигурирования VLAN

Вид запроса командной строки в режиме конфигурирования VLAN:

```
console#configure
console (config) #vlan database
console (config-vlan) #
```

Данный режим доступен из режима глобального конфигурирования и предназначен для задания параметров конфигурации VLAN.

Таблица 5.34 — Команды режима конфигурирования VLAN

<i>Команда</i>	<i>Значение/Значение по умолчанию</i>	<i>Действие</i>
vlan <i>vlan_range</i>	vlan_range: (2 .. 4094)	Добавить VLAN, или несколько VLAN.
no vlan <i>vlan_range</i>		Удалить VLAN, или несколько VLAN.
map protocol <i>protocol</i> [<i>encaps</i>] protocols-group <i>group</i>	protocol: (ip, ipx, ipv6, arp, (0600-ffff (hex))*);	Привязать протокол к группе протоколов ассоциированных вместе.
no map protocol <i>protocol</i> [<i>encaps</i>]	encaps: (ethernet, rfc1042, llcOther); ethernet group: (1.. 2147483647)	Удалить привязку. * - номер протокола (16 бит).
map mac <i>mac_address</i> { <i>host</i> <i>mask</i> } macs-group <i>group</i>	mask: (9..48)	Привязать MAC-адрес или диапазон MAC-адресов по маске к группе MAC-адресов.
no map mac <i>mac_address</i> { <i>host</i> <i>mask</i> }		Удалить привязку.
map subnet <i>ip_address</i> <i>mask</i> subnets-group <i>group</i>	mask: (1..32); group: (1..2147483647)	Привязать IP-адрес или диапазон IP-адресов по маске к группе IP-адресов.
no map subnet <i>ip_address</i> <i>mask</i>		Удалить привязку.

Команды режима конфигурирования интерфейса (диапазона интерфейсов) VLAN

Вид запроса командной строки в режиме конфигурирования интерфейса VLAN:

```
console#configure
console (config) #interface {vlan vlan_id | range vlan vlan_range}
console (config-if) #
```

Данный режим доступен из режима конфигурирования и предназначен для задания параметров конфигурации интерфейса VLAN либо диапазона интерфейсов.

Выбор интерфейса осуществляется при помощи команды:

```
interface vlan vlan_id
```

Выбор диапазона интерфейсов осуществляется при помощи команды:

```
interface range vlan vlan_range
```

Ниже приведены команды для входа в режим настройки интерфейса VLAN 1 и входа в режим настройки группы VLAN 1, 3, 7.

```
console#configure
console(config)#interface vlan 1
console(config-if)#

console#configure
console(config)#interface range vlan 1,3,7
console(config-if)#
```

Таблица 5.35 — Команды режима конфигурирования интерфейса VLAN

Команда	Значение/Значение по умолчанию	Действие
name <i>name</i>	name: (1..64) символов/ имя соответствует	Добавить имя VLAN.
no name	номеру VLAN	Установить значение по умолчанию.

Команды режима конфигурирования интерфейса (диапазона интерфейсов) Ethernet, интерфейса группы портов

Вид запроса командной строки в режиме конфигурирования интерфейса Ethernet, интерфейса группы портов:

```
console# configure
console(config)# interface {tengigabitethernet te_port | gigabitethernet
gi_port | port-channel group | range {...}}
console(config-if)#
```

Данный режим доступен из режима конфигурирования и предназначен для задания параметров конфигурации интерфейса (порта коммутатора или группы портов, работающих в режиме разделения нагрузки), либо диапазона интерфейсов.

Порт может работать в следующих режимах:

- *access* – интерфейс доступа – нетегированный интерфейс для одной VLAN;
- *trunk* – интерфейс, принимающий только тегированный трафик, за исключением одного VLAN, который может быть добавлен с помощью команды *switchport trunk native vlan*;
- *general* – интерфейс с полной поддержкой 802.1q, принимает как тегированный, так и нетегированный трафик;
- *customer* – 802.1 Q-in-Q интерфейс;
- *promiscuous* – принимающий и передающий трафик private vlan
- *host* – интерфейс принадлежащий к isolated или community vlan

Таблица 5.36 — Команды режима конфигурирования интерфейса Ethernet

Команда	Значение/Значение по умолчанию	Действие
switchport mode <i>mode</i>	mode: (access, trunk, general, customer)/access	Задать режим работы порта в VLAN. - <i>mode</i> – режим работы порта в VLAN.
no switchport mode		Установить значение по умолчанию.
switchport access vlan <i>vlan_id</i>	vlan_id: (1..4094)/1	Добавить VLAN для интерфейса доступа. - <i>vlan_id</i> – идентификационный номер VLAN.
no switchport access vlan		Установить значение по умолчанию.

switchport general acceptable-frame-type { untagged-only tagged-only all }	-/принимать все типы кадров	Принимать на интерфейсе только кадры определенного типа: - untagged-only – только нетегированные; - tagged-only – только тегированные; - all – все кадры.
switchport trunk allowed vlan add vlan_list	vlan_list: (2..4094, all)	Добавить список VLAN для интерфейса. - <i>vlan_list</i> – список VLAN ID. Диапазон номеров VLAN можно задать перечислением через запятую или указать начальное и конечное значения диапазона через дефис "-".
switchport trunk allowed vlan remove vlan_list		Удалить список VLAN для интерфейса.
switchport trunk native vlan vlan_id	vlan_id: (1..4094)/1	Добавляет номер VLAN в качестве Default VLAN для данного интерфейса. Весь нетегированный трафик, поступающий на данный порт, определяется в данную VLAN. - <i>vlan_id</i> – идентификационный номер VLAN.
no switchport trunk native vlan		Установить значение по умолчанию.
switchport general allowed vlan add vlan_list [tagged untagged]	vlan_list: (2..4094, all)	Добавить список VLAN для интерфейса. - tagged – порт будет передавать тегированные пакеты для VLAN; - untagged – порт будет передавать нетегированные пакеты для VLAN. - <i>vlan_list</i> – список VLAN ID. Диапазон VLAN можно задать перечислением через запятую или указать начальное и конечное значения диапазона через дефис "-".
switchport general allowed vlan remove vlan_list		Удалить список VLAN для интерфейса.
switchport general pvid vlan_id	vlan_id: (1..4094)/ 1 – если установлен VLAN по умолчанию	Добавить идентификатор VLAN порта (PVID) для основного интерфейса. - <i>vlan_id</i> – идентификационный номер VLAN порта.
no switchport general pvid		Установить значение по умолчанию.
switchport general ingress-filtering disable	-/ фильтрация включена	Выключить для основного интерфейса фильтрацию входящих пакетов на основе присвоенного им значения VLAN ID.
no switchport general ingress-filtering disable		Включить для основного интерфейса фильтрацию входящих пакетов на основе присвоенного им значения VLAN ID. Если фильтрация включена, и пакет не входит в группу VLAN с присвоенным пакету значением VLAN ID, то пакет отбрасывается.
switchport general acceptable-frame-type {tagged-only untagged-only all }	-/принимать все типы кадров	Принимать на основном интерфейсе только кадры определенного типа: - tagged-only – только тегированные; - untagged-only – только не тегированные; - all – все кадры.
no switchport general acceptable-frame-type		Принимать на основном интерфейсе все типы кадров.
switchport general map protocols-group group vlan vlan_id	vlan_id: (1..4094) group: (1.. 2147483647)	Установить правило классификации VLAN для интерфейса, основанное на привязке к протоколу. - <i>group</i> – идентификационный номер группы; - <i>vlan_id</i> – идентификационный номер VLAN.
no switchport general map protocols-group group		Удалить правило классификации.
switchport general map macs-group group vlan vlan_id	vlan_id: (1..4094) group: (1.. 2147483647)	Установить правило классификации VLAN для интерфейса, основанное на привязке к MAC-адресу. - <i>group</i> – идентификационный номер группы; - <i>vlan_id</i> – идентификационный номер VLAN.
no switchport general map macs-group group		Удалить правило классификации.
switchport general map subnets-group group vlan vlan_id	vlan_id: (1..4094) group: (1.. 2147483647)	Установить правило классификации VLAN для интерфейса, основанное на привязке к IP-адресу. - <i>group</i> – идентификационный номер группы;

		- <i>vlan_id</i> – идентификационный номер VLAN.
no switchport general map subnets-group <i>group</i>		Удалить правило классификации.
switchport dot1q ether-type egress stag <i>ether-type</i>	ether-type: (0..ffff) (hex)/8100	Заменить EtherType в исходящих с данного интерфейса пакетах. Значение Ether-type не должно совпадать с зарезервированными номерами протоколов или быть меньше максимального размера. Основные зарезервированные номера протоколов приведены в таблице 5.37.
no switchport dot1q ether-type egress stag		Заменить EtherType исходящего с интерфейса пакета на значение по умолчанию.
switchport dot1q ether-type ingress stag add <i>ether-type</i>	ether-type: (0..ffff) (hex)	Добавить EtherType в таблицу идентификаторов VLAN. Значение Ether-type не должно совпадать с зарезервированными номерами протоколов или быть меньше максимального размера. Основные зарезервированные номера протоколов приведены в таблице 5.37.
switchport dot1q ether-type ingress stag remove <i>ether-type</i>		Удалить EtherType из таблицы идентификаторов VLAN.
switchport customer vlan <i>vlan_id</i>	vlan_id: (1..4094)/1	Добавить VLAN для пользовательского интерфейса. - <i>vlan_id</i> – идентификационный номер VLAN.
no switchport customer vlan		Установить значение по умолчанию.
switchport customer multicast-tv vlan <i>vlan_id</i>	vlan_id: (1..4094)	Разрешает принимать многоадресный трафик из указанной VLAN (не являющейся VLAN пользовательского интерфейса) на настраиваемом интерфейсе, совместно с пользователями других пользовательских портов, принимающих многоадресный трафик из данной VLAN. - <i>vlan_id</i> – идентификационный номер VLAN.
no switchport customer multicast-tv vlan		Запрещает принимать многоадресный трафик на настраиваемом интерфейсе.
switchport forbidden vlan add <i>vlan_list</i>	vlan_list: (2..4094, all)/ все VLAN разрешены порту	Запретить добавление указанных VLAN порту. - <i>vlan_list</i> – список VLAN ID. Диапазон VLAN можно задать перечислением через запятую или указать начальное и конечное значения диапазона через дефис "-".
switchport forbidden vlan remove <i>vlan_list</i>		Разрешить добавление указанных VLAN порту.
switchport forbidden default-vlan	По умолчанию членство в дефолтной VLAN разрешено	Запретить добавление дефолтной VLAN порту.
no switchport forbidden default-vlan		Установить значение по умолчанию.
switchport protected-port		Переводит порт в режим изоляции внутри группы портов.
no switchport-protected-port		Восстанавливает значение по умолчанию.
switchport community <i>community</i>	community: (1..30)	Добавляет порт в сообщество (группа изоляции портов). Порты внутри сообщества могут обмениваться трафиком только между собой, а также с другими незащищенными портами (на которых нет настройки switchport protected-port) - <i>community</i> – имя сообщества.
no switchport community		Восстанавливает значение по умолчанию. В этом случае защищенный порт является изолированным портом (не состоящим ни в одном сообществе), и он может обмениваться трафиком только с незащищенными портами (на которых нет настройки switchport protected-port).
switchport protected {gigabitethernet gi_port tengigabitethernet te_port port-channel group}	gi_port: (1..8/0/1..24); te_port: (1..8/0/1..4); group: (1..24);	Переводит порт в режим Private VLAN Edge. Отменяет маршрутизацию по базе данных изученных MAC-адресов (FDB) и направляет весь одноадресный, многоадресный и широковещательный трафик на uplink-порт.

no switchport protected	По умолчанию используется маршрутизация по базе данных изученных MAC-адресов (FDB)	Отключает отмену маршрутизации по базе данных изученных MAC-адресов (FDB).
ip internal-usage-vlan <i>vlan_id</i>	vlan_id: (1..4094)/ нет резерва	Зарезервировать VLAN для внутреннего использования на интерфейсе. - <i>vlan_id</i> – идентификационный номер VLAN.
no ip internal-usage-vlan		Установить значение по умолчанию.
switchport default-vlan tagged		Установить порт как тегирующий в дефолтной VLAN.
no switchport default-vlan tagged		Установить значение по умолчанию.

Таблица 5.37 — Основные зарезервированные номера протоколов

<i>Номер протокола</i>	<i>Описание</i>
0x0800	Internet Protocol Version 4 (IPv4)
0x0806	Address Resolution Protocol (ARP)
0x86DD	Internet Protocol Version 6 (IPv6)
0x8808	Ethernet flow control
0x8809	Slow Protocols (IEEE 802.3)
0x8847	MPLS unicast
0x8848	MPLS multicast
0x8863	PPPoE Discovery stage
0x8864	PPPoE Session Stage
0x8870	Jumbo Frames
0x888E	EAP over LAN (IEEE 802.1X)
0x88CC	LLDP
0x8902	IEEE 802.1ag CFM / Y.1731 OAM

Команды режима глобального конфигурирования

Вид запроса командной строки режима глобального конфигурирования:

```
console# configure
console(config)#
```

Таблица 5.38 — Команды режима глобального конфигурирования

<i>Команда</i>	<i>Значение/Значение по умолчанию</i>	<i>Действие</i>
vlan database	-	Вход в режим конфигурирования VLAN.
vlan mode {basic tr101}	—/basic	Включить возможность добавления на физическом интерфейсе в режиме customer сразу двух идентификаторов VLAN.
default interface {vlan <i>vlan_id</i> range vlan <i>vlan_list</i> }	vlan_id: (1..4094); vlan_list: (1..4094)	Сброс настроек интерфейса VLAN или диапазона интерфейсов VLAN на настройки по умолчанию. - <i>vlan_id</i> – идентификационный номер VLAN; - <i>vlan_list</i> – список VLAN ID. Диапазон VLAN можно задать перечислением через запятую или указать начальное и конечное значения диапазона через дефис "-".
vlan statistics ingress low	-/выключено	Включение счётчиков входящего трафика для VLAN 1..2047
no vlan statistics ingress low		Отключение счётчиков входящего трафика для VLAN 1..2047.
vlan statistics ingress high	-/выключено	Включение счётчиков входящего трафика для VLAN 2048..4094.
no vlan statistics ingress high		Отключение счётчиков входящего трафика для VLAN 2048..4094.
vlan statistics egress low	-/выключено	Включение счётчиков исходящего трафика для VLAN 1..2047 (только для режима standalone).

no vlan statistics egress low		Отключение счётчиков исходящего трафика для VLAN 1..2047 (только для режима standalone).
vlan statistics egress high	-/выключено	Включение счётчиков исходящего трафика для VLAN 2048..4094 (только для режима standalone).
no vlan statistics egress high		Отключение счётчиков исходящего трафика для VLAN 2048..4094 (только для режима standalone).



Счётчики разбиты на 4 блока:

Ingress 1..2047
Ingress 2048..4094
Egress 1..2047
Egress 2048..4094

Одновременно можно включить не более двух блоков. Если включен режим qos statistics (qos statistics interface), то только один.



На каждый VLAN в одном направлении (rx или tx) только 2 счётчика: кадры и пакеты, без разделения на мультикастные/юникастные/бродкастные.

Пример использования команды:

```
console#configure
console (config) #vlan database
console (config-vlan) #
```

Команды режима Privileged EXEC

Вид запроса командной строки режима Privileged EXEC:

```
console#
```

Таблица 5.39 — Команды режима Privileged EXEC

Команда	Значение	Действие
show vlan	-	Показать информацию по всем VLAN.
show vlan name name	name: (1..32) символов	Показать информацию по VLAN, поиск по имени.
show vlan tag vlan_id	vlan_id: (1..4094)	Показать информацию по VLAN, поиск по идентификатору.
show vlan internal usage	—	Показать список VLAN для внутреннего использования коммутатором.
show default-vlan-membership [gigabitethernet gi_port tengigabitethernet te_port port-channel group]	gi_port: (1..8/0/1..24); te_port: (1..8/0/1..4); group: (1..24)	Показать состав группы VLAN по умолчанию.

Команды режима EXEC

Вид запроса командной строки режима EXEC:

```
console>
```

Таблица 5.40 – Команды режима EXEC

Команда	Значение	Действие
show vlan multicast-tv vlan vlan_id	vlan_id: (1..4094)	Показать порты-источники и приемники многоадресного трафика в данной VLAN. Порты источники могут, как передавать, так и принимать многоадресный трафик.
show vlan protocols-groups	—	Показать информацию о группах протоколов.
show vlan macs-groups	—	Показать информацию о группах MAC-адресов.

show interfaces counters vlan <i>vlan_id</i>	vlan_id: (1..4094)	Показать статистику для VLAN.
show interfaces switchport { gigabitethernet gi_port tengigabitethernet te_port port-channel group }	gi_port: (1..8/0/1..24); te_port: (1..8/0/1..4); group: (1..24)	Показать конфигурацию порта, группы портов.
show interfaces protected-ports [gigabitethernet gi_port tengigabitethernet te_port port-channel group]	gi_port: (1..8/0/1..24); te_port: (1..8/0/1..4); group: (1..24)	Показать состояние портов: в режиме Private VLAN Edge, в private-vlan-edge-сообществе.

Примеры выполнения команд

- Показать информацию о всех VLAN:

```
console#show vlan
```

```
Vlan mode: Basic
```

Vlan	Name	Tagged ports	Untagged ports	Type	Authorization
1	-		gi1/0/4-24,te1/0/1-4,Po1-12	Default	Required
5	test1	gi1/0/16-18	gi1/0/1-3	permanent	Required
6	test2	gi1/0/16-18	-	permanent	Required
7	-	gi1/0/16-18	-	permanent	Required

- Показать порты источники и приемники многоадресного трафика в VLAN 4:

```
console#show vlan multicast-tv vlan 4
```

```
Source ports : gi0/1
Receiver ports: gi0/2,gi0/4,gi0/8
```

- Показать информацию о группах протоколов:

```
console#show vlan protocols-groups
```

Encapsulation	Protocol	Group Id
0x800 (IP)	Ethernet	1
0x806 (ARP)	Ethernet	1
0x86dd (IPv6)	Ethernet	3

- Показать информацию о группах подсетей:

```
console# show vlan subnets-groups
```

Ip Subnet Address	Mask	Group Id
192.168.16.44	255.255.255.0	1
192.168.16.44	255.255.255.0	2

- Показать список VLAN для внутреннего использования коммутатором:

```
console# show vlan internal usage
```

Usage	VLAN	Reserved	IP address
-----	-----	-----	-----

gi0/22	9	Yes	Inactive
--------	---	-----	----------

- Показать статистику по VLAN 103:

```
console>show interfaces counters vlan 103
```

Vlan	InPkts	InOctets	OutPkts	OutOctets
103	-	-	23	1612

- Показать статистику по интерфейсам при включенных счетчиках трафика для VLAN:

```
console>show interfaces counters
```

Port	InUcastPkts	InMcastPkts	InBcastPkts	InOctets
gi1/0/1	0	0	0	0
gi1/0/2	0	0	0	0
.....				
gi1/0/12	16	14	636	213840
.....				
gi1/0/23	0	337	0	57884
gi1/0/24	0	0	0	0
tel1/0/1	0	0	0	0
tel1/0/2	0	0	0	0
tel1/0/3	0	0	0	0
tel1/0/4	0	0	0	0
Ch	InUcastPkts	InMcastPkts	InBcastPkts	InOctets
Po1	0	0	0	0
Po2	0	0	0	0
Po3	0	0	0	0
Po4	0	0	0	0
Po5	0	0	0	0
Po6	0	0	0	0
Po7	0	0	0	0
Po8	0	0	0	0
Po9	0	0	0	0
Po10	0	0	0	0
Po11	0	0	0	0
Po12	0	0	0	0
Ch	OutUcastPkts	OutMcastPkts	OutBcastPkts	OutOctets
Po1	0	0	0	0
Po2	0	0	0	0
Po3	0	0	0	0
Po4	0	0	0	0
Po5	0	0	0	0
Po6	0	0	0	0
Po7	0	0	0	0
Po8	0	0	0	0
Po9	0	0	0	0
Po10	0	0	0	0
Po11	0	0	0	0
Po12	0	0	0	0
Vlan	InPkts	InOctets	OutPkts	OutOctets
1	-	-	1102	362938
5	-	-	0	0
50	-	-	0	0
100	-	-	0	0
101	-	-	0	0
102	-	-	0	0
103	-	-	24	1684
104	-	-	0	0
105	-	-	0	0
106	-	-	0	0

107	-	-	0	0
108	-	-	0	0
122	-	-	0	0

- Показать конфигурацию порта GigabitEthernet 22:

```
console# show interfaces switchport gigabitethernet 1/0/22
```

```
Port : gi0/22
Port Mode: Access
Gvrp Status: disabled
Ingress Filtering: true
Acceptable Frame Type: admitAll
Ingress Untagged VLAN ( NATIVE ): 1
Protected: Disabled
Port is member in:

Vlan          Name          Egress rule Port Membership Type
-----
1             1             Untagged    System

Forbidden VLANS:
Vlan          Name
-----

Classification rules:
Protocol based VLANs:
Group ID Vlan ID
-----
Subnet based VLANs:
Group ID Vlan ID
```

5.8.3 Настройка Private VLAN

Технология Private VLAN (PVLAN) позволяет производить разграничение трафика на втором уровне модели OSI между портами коммутатора, которые находятся в одном широковещательном домене.

На коммутаторах может быть сконфигурировано три типа PVLAN-портов:

- promiscuous — порт, который способен обмениваться данными между любыми интерфейсами, включая isolated и community порты PVLAN;
- isolated — порт, который полностью изолирован от других портов внутри одного и того же PVLAN, но не от promiscuous-портов. PVLANы блокируют весь трафик, идущий в сторону isolated-портов, кроме трафика со стороны promiscuous портов; пакеты со стороны isolated-портов могут передаваться только в сторону promiscuous-портов;
- community — группа портов, которые могут обмениваться данными между собой и promiscuous-портами, эти интерфейсы отделены на втором уровне модели OSI от всех остальных community-интерфейсов, а также isolated-портов внутри PVLAN.

Процесс выполнения функции дополнительного разделения портов с помощью технологии Private VLAN представлен на рисунке 23.

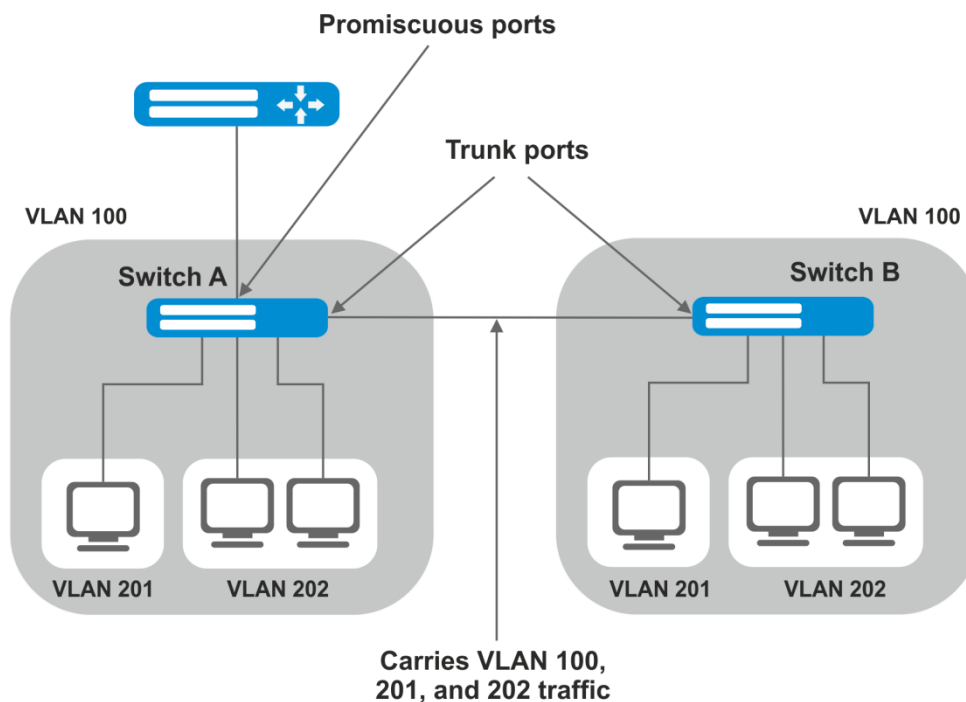

VLAN 100 = Primary VLAN
 VLAN 201 = Secondary isolated VLAN
 VLAN 202 = Secondary community VLAN

Рисунок 23 – Пример работы технологии Private VLAN

Вид запроса командной строки в режиме конфигурирования интерфейса Ethernet, интерфейса VLAN, интерфейса группы портов:

```
console#configure
console(config)#interface {tengigabitethernet te_port | gigabitethernet
gi_port |port-channel group | range {...}| vlan vlan_id}
console(config-if)#
```

Таблица 5.41 — Команды режима конфигурирования интерфейса Ethernet

Команда	Значение/Значение по умолчанию	Действие
<code>switchport mode mode</code>	mode: (promiscuous, host)	Задать режим работы порта в VLAN. - mode – режим работы порта в VLAN.
<code>no switchport mode</code>		Установить значение по умолчанию.
<code>switchport private-vlan mapping primary_vlan [add remove secondary_vlan]</code>	primary_vlan: (1..4094); secondary_vlan: (1..4094)	Добавить (удалить) основную и второстепенные VLAN на promiscuous интерфейс . <input checked="" type="checkbox"/> На один promiscuous интерфейс нельзя добавить больше одной primary vlan.
<code>no switchport private-vlan mapping</code>		Удалить основную и второстепенные VLAN.
<code>switchport private-vlan host-association primary_vlan secondary_vlan</code>	primary_vlan: (1..4094) secondary_vlan (1..4094)	Добавить primary и secondary vlan на host интерфейс . <input checked="" type="checkbox"/> На один host интерфейс нельзя добавить больше одного secondary vlan.
<code>no switchport private-vlan host-association</code>		Удалить основную и второстепенные VLAN.

Таблица 5.42 — Команды режима конфигурирования интерфейса VLAN

<i>Команда</i>	<i>Значение/Значение по умолчанию</i>	<i>Действие</i>
private-vlan {primary isolated community}	—	Включить механизм Private VLAN и задать тип интерфейса.
no private-vlan		Отключить механизм Private VLAN.
private-vlan association [add remove]	secondary_vlan (1..4094)	Добавить (удалить) привязку второстепенной VLAN к основной. Настройка применима только для primary VLAN.
no private-vlan association		Удалить привязку второстепенной VLAN к основной.



Максимальное количество второстепенных VLAN — 256
Максимальное количество community VLAN, которые могут быть ассоциированы с одной основной VLAN — 8.

Пример настройки интерфейсов коммутатора SW1 (рис.23)

- promiscuous-порт — interface gigabitethernet 1/0/4
- isolated-порт — gigabitethernet 1/0/1
- community-порт — gigabitethernet 1/0/2, 1/0/3

```
interface gigabitethernet 1/0/1
 switchport mode host
 description Isolate
 switchport forbidden default-vlan
 switchport private-vlan host-association 100 201
exit
!
interface gigabitethernet 1/0/2
 switchport mode host
 description Community-1
 switchport forbidden default-vlan
 switchport private-vlan host-association 100 202
exit
!
interface gigabitethernet 1/0/3
 switchport mode host
 description Community-2
 switchport forbidden default-vlan
 switchport private-vlan host-association 100 202
exit
!
interface gigabitethernet 1/0/4
 switchport mode promiscuous
 description to_Router
 switchport forbidden default-vlan
 switchport private-vlan mapping 100 add 201-202
exit
!
interface tengigabitethernet 1/0/1
 switchport mode trunk
 switchport trunk allowed vlan add 100,201-202
 description trunk-sw1-sw2
 switchport forbidden default-vlan
exit
!
interface vlan 100
 name primary
 private-vlan primary
 private-vlan association add 201-202
exit
!
interface vlan 201
 name isolate
 private-vlan isolated
```

```

exit
!
interface vlan 202
 name community
 private-vlan community
exit

```

5.8.4 Настройка интерфейса IP

IP-интерфейс создаётся при назначении IP-адреса на любой из интерфейсов устройства gigabitethernet, tengigabitethernet, port-channel или vlan.

Вид запроса командной строки в режиме конфигурирования интерфейса IP .

```

console#configure
console (config) #interface ip A.B.C.D
console (config-ip) #

```

Данный режим доступен из режима конфигурирования и предназначен для задания параметров конфигурации интерфейса IP.

Таблица 5.43 — Команды режима конфигурирования интерфейса IP

<i>Команда</i>	<i>Значение/Значение по умолчанию</i>	<i>Действие</i>
broadcast-address {255.255.255.255 0.0.0.0}	-/255.255.255.255	Назначает шировещательный адрес для интерфейса.
no broadcast-address		Восстанавливает значение по умолчанию.
directed-broadcast	-/выключен	Включает функцию перевода IP directed-broadcast пакета в стандартный широковещательный пакет и разрешает передачу через выбранный интерфейс.
no directed-broadcast		Запрещает трансляцию IP directed-broadcast пакетов.
source-precedence	-/выключен	Назначает текущий IP-интерфейс предпочтительным для использования его функцией DHCP Relay. IP-адрес интерфейса будет использован в качестве адреса источника сообщений DHCP Relay. Если на интерфейсе коммутатора создано несколько IP-интерфейсов, то для работы DHCP Relay будет выбран интерфейс с признаком предпочтения (если такой имеется) и наименьшим IP-адресом.
no source-precedence		Отменяет настройку предпочтения.
ip irdp	-/выключен	Разрешает рассылку анонсов протокола IRDP (ICMP Router Discovery Protocol)
no ip irdp		Отключает рассылку анонсов.

Примеры выполнения команд

- Включить функцию directed-broadcast:

```

console#configure
console (config) #interface PortChannel 1
console (config-if) #ip address 100.0.0.1 /24
console (config-if) #exit
console (config) #interface ip 100.0.0.1
console (config-ip) #directed-broadcast

```

5.9 Selective Q-in-Q

Данная функция позволяет на основе сконфигурированных правил фильтрации по номерам внутренних VLAN (Customer VLAN) производить добавление внешнего SPVLAN (Service Provider's VLAN), подменять Customer VLAN, а также запрещать прохождение трафика.

Для устройства создается список правил, на основании которого будет обрабатываться трафик.



Наличие хотя бы одного правила Selective Q-in-Q на интерфейсе запрещает включение функции логирования «шторма» на этом интерфейсе.

Команды режима конфигурирования интерфейса (диапазона интерфейсов) Ethernet и Port-Channel

Вид запроса командной строки режима конфигурирования интерфейса конфигурирования:

```
console#configure
console(config)#interface { gigabitethernet gi_port | tengigabitethernet
te_port | port-channel group | range {...}
console(config-if)#
```

Таблица 5.44 — Команды режима конфигурирования интерфейса (диапазона интерфейсов) Ethernet

Команда	Значение	Действие
selective-qinq list ingress add_vlan <i>vlan_id</i> [ingress_vlan <i>ingress_vlan_id</i>]	vlan_id: (1..4094); ingress_vlan_id: (1..4094)	Создает правило, на основании которого к входящему пакету с внешней меткой <i>ingress_vlan_id</i> будет добавляться вторая метка <i>vlan_id</i> . Если <i>ingress_vlan_id</i> не указывать – правило будет применяться ко всем входящим пакетам, к которым не были применены другие правила («правило по умолчанию»).
selective-qinq list ingress deny [ingress_vlan <i>ingress_vlan_id</i>]	ingress_vlan_id: (1..4094)	Создает запрещающее правило, на основании которого входящие пакеты с внешней меткой тега <i>ingress_vlan_id</i> будут отбрасываться. Если <i>ingress_vlan_id</i> не указывается – будут отбрасываться все входящие пакеты.
selective-qinq list ingress permit [ingress_vlan <i>ingress_vlan_id</i>]	ingress_vlan_id: (1..4094)	Создает разрешающее правило, на основании которого входящие пакеты с внешней меткой тега <i>ingress_vlan_id</i> будут передаваться без изменений. Если <i>ingress_vlan_id</i> не указывается – будут передаваться все входящие пакеты без изменений.
selective-qinq list ingress override_vlan <i>vlan_id</i> [ingress_vlan <i>ingress_vlan_id</i>]	vlan_id: (1..4094); ingress_vlan_id: (1..4094)	Создает правило, на основании которого внешняя метка <i>ingress_vlan_id</i> входящего пакета будет заменяться на <i>vlan_id</i> . Если <i>ingress_vlan_id</i> не указывать – правило будет применяться ко всем входящим пакетам.
no selective-qinq list ingress [ingress-vlan <i>vlan_id</i>]	vlan_id: (1..4094)	Удаляет указанное правило selective qinq для входящих пакетов. Команда без параметра «ingress vlan» удаляет правило по умолчанию.
selective-qinq list egress override_vlan <i>vlan_id</i> [ingress_vlan <i>ingress_vlan_id</i>]	vlan_id (1..4094); ingress_vlan_id: (1..4094)	Создает правило, на основании которого внешняя метка <i>ingress_vlan_id</i> исходящего пакета будет заменяться на <i>vlan_id</i> . Если <i>ingress_vlan_id</i> не указывать – правило будет применяться как правило по умолчанию.
no selective-qinq list egress ingress-vlan <i>vlan_id</i>	vlan_id: (1..4094)	Удаляет список правил selective qinq для исходящих пакетов.

Команды режима EXEC

Вид запроса командной строки режима EXEC:

```
console#
```

Таблица 5.45 — Команды режима EXEC

Команда	Значение	Действие
<code>show selective-qinq</code>	—	Отображает список правил selective qinq.
<code>show selective-qinq interface {gigabitethernet gi_port tengigabitethernet te_port port-channel group}</code>	gi_port: (1..8/0/1..24); te_port: (1..8/0/1..4); group:(1..12)	Отображает список правил selective qinq для указанного порта.

Примеры выполнения команд

- Создать правило, на основании которого внешняя метка входящего пакета 11 будет заменяться на 10.

```
console#configure
console(config)#interface gigabitethernet 1/0/1
console(config-if)#selective-qinq list ingress override vlan 10 ingress-
vlan 11
console(config-if)#end
```

- Отобразить список созданных правил selective qinq:

```
console#show selective-qinq
```

Direction	Interface	Rule type	Vlan ID	Classification	by Parameter
ingress	gi0/1	override_vlan	10	ingress_vlan	11

5.10 Storm Control для различного трафика (broadcast, multicast, unknown, unicast)

«Шторм» возникает вследствие чрезмерного количества broadcast-, multicast-, unknown unicast-сообщений, одновременно передаваемых по сети через один порт, что приводит к перегрузке ресурсов сети и появлению задержек. «Шторм» может возникнуть при наличии «закольцованных» сегментов в сети Ethernet.

Коммутатор измеряет скорость принимаемого широковещательного, многоадресного и неизвестного одноадресного трафика для портов с включенным контролем широковещательного «шторма» и отбрасывает пакеты, если скорость превышает заданное максимальное значение

Команды режима конфигурирования интерфейса Ethernet

Вид запроса командной строки в режиме конфигурирования интерфейса Ethernet, интерфейса группы портов:

```
console(config-if)#
```

Таблица 5.46 — Команды режима конфигурирования интерфейса Ethernet

<i>Команда</i>	<i>Значение/Значение по умолчанию</i>	<i>Действие</i>
storm-control multicast enable	-/функция выключена	Включает контроль многоадресного трафика.
no storm-control multicast enable		Выключает контроль многоадресного трафика.
storm-control multicast level kbps rate	rate: (1..1000000)/3500 Кбит/с	Задает максимальную скорость многоадресного трафика.
no port storm-control multicast level		Устанавливает значение по умолчанию.
storm-control unknown-unicast enable	-/функция выключена	Включает контроль неизвестного одноадресного трафика.
no storm-control unknown-unicast enable		Выключает контроль неизвестного одноадресного трафика.
storm-control unknown-unicast level kbps rate	rate: (1..1000000)/3500 Кбит/с	Задает максимальную скорость неизвестного одноадресного трафика.
no port storm-control unknown-unicast level		Устанавливает значение по умолчанию.
storm-control broadcast enable	-/функция выключена	Включает контроль широковещательного трафика.
no storm-control broadcast enable		Выключает контроль широковещательного трафика.
storm-control broadcast logging	-/функция выключена	Включает логирование «шторма». Логирование многоадресного и одноадресного трафика не осуществляется. <input checked="" type="checkbox"/> Включение логирования «шторма» запрещает конфигурирование правил SQinQ на этом интерфейсе.
no storm-control broadcast logging		Выключает логирование широковещательного «шторма».
storm-control broadcast shutdown	-/функция выключена	Отключает интерфейс при обнаружении «шторма». <input checked="" type="checkbox"/> Функция выключения интерфейса при обнаружении «шторма» запрещает конфигурирование правил SQinQ на этом интерфейсе.
no storm-control broadcast shutdown		Устанавливает значение по умолчанию.
storm-control broadcast level kbps rate	rate: (1..1000000)/3500 Кбит/с	Задает максимальную скорость для широковещательного трафика.
no port storm-control broadcast level		Устанавливает значение по умолчанию.

Команды режима EXEC

Вид запроса командной строки режима EXEC:

```
console#
```

Таблица 5.47 — Команды режима EXEC

<i>Команда</i>	<i>Значение</i>	<i>Действие</i>
show storm-control [gigabitethernet gi_port tengigabitethernet te_port]	gi_port: (1..8/0/1..24); te_port: (1..8/0/1..4)	Показывает конфигурацию функции storm-control для указанного порта, либо всех портов.



Storm-control не ограничивает DHCP-, ARP-, IGMP-трафик во VLAN, в которых включен DHCP Snooping, ARP Inspection, IGMP Snooping.

Примеры выполнения команд

- Включить контроль широковещательного, многоадресного и неизвестного одноадресного трафика на 15 интерфейсе Ethernet. Установить максимальную скорость для широковещательного трафика - 5000Кб/с:

```
console#configure
console(config)#interface gigabitethernet 1/0/15
console(config-if)#storm-control broadcast enable
console(config-if)#storm-control multicast enable
console(config-if)#storm-control unknown-unicast enable
console(config-if)#storm-control broadcast level kbps 5000
```

5.11 Группы агрегации каналов — Link Agregation Group (LAG)

Коммутаторы MES3000 обеспечивает поддержку до двадцати четырех интерфейсов Ethernet в одной группе портов LAG и до восьми групп LAG на устройстве или стеке устройств. Каждая группа портов должна состоять из интерфейсов Ethernet с одинаковой скоростью, работающих в дуплексном режиме. Объединение портов в группу увеличивает пропускную способность канала между взаимодействующими устройствами и повышает отказоустойчивость. Группа портов является для коммутатора одним логическим портом.

Устройство поддерживает два режима работы группы портов — статическая группа и группа, работающая по протоколу LACP. Работа по протоколу LACP описана в соответствующем разделе конфигурации.



Если для интерфейса произведены настройки, то для добавления его в группу следует вернуть настройки по умолчанию.

Добавление интерфейсов в группу агрегации каналов доступно только в режиме конфигурирования интерфейса Ethernet.

Вид запроса командной строки в режиме конфигурирования интерфейса Ethernet:

```
console(config-if)#
```

Таблица 5.48 — Команды режима конфигурирования интерфейса Ethernet

Команда	Значение	Действие
channel-group <i>group mode mode</i>	group: (1..24); mode: (on, passive, auto)	Добавить ethernet-интерфейс в группу портов. - <i>on</i> – добавить порт в канал без LACP; - <i>passive</i> - добавить порт в канал с LACP в режиме «passive»; - <i>auto</i> – добавить порт в канал с LACP в режиме «active».
no channel-group		Удалить Ethernet-интерфейс из группы портов.

Команды режима глобального конфигурирования

Вид запроса командной строки режима глобального конфигурирования:

```
console#configure
console(config)#
```

Таблица 5.49 — Команды режима глобального конфигурирования

<i>Команда</i>	<i>Значение</i>	<i>Действие</i>
port-channel load-balance {src-dst-mac-ip src-dst-mac src-dst-ip src-dst-mac-ip-port dst-mac dst-ip src-mac src-ip} [mpls-aware]	-/src-dst-mac	Задаёт механизм балансировки нагрузки для группы агрегированных портов. - src-dst-mac-ip – механизм балансировки основывается на MAC-адресе и IP-адресе; - src-dst-mac – механизм балансировки основывается на MAC-адресе; - src-dst-ip – механизм балансировки основывается на IP-адресе; - src-dst-mac-ip-port – механизм балансировки основывается на MAC-адресе, IP-адресе и порте назначения; - dst-mac – механизм балансировки основывается на MAC-адресе получателя; - dst-ip – механизм балансировки основывается на IP-адресе получателя; - src-mac – механизм балансировки основывается на MAC-адресе отправителя; - src-ip – механизм балансировки основывается на IP-адресе отправителя; - mpls-aware – включение парсинга L3/L4-заголовков пакетов с MPLS-метками для всего устройства. Опциональный параметр, актуален только с режимами балансировки по L3/L4-заголовкам пакета.

Вид запроса командной строки режима EXEC:

```
console>
```

Таблица 5.50 — Команды режима EXEC

<i>Команда</i>	<i>Значение</i>	<i>Действие</i>
show interfaces channel-group [group]	group: (1..24)	Показывает информацию по группе каналов.

5.11.1 Статические группы агрегации каналов

Функцией статических групп LAG является объединение нескольких физических каналов в один, что позволяет увеличить пропускную способность канала и повысить его отказоустойчивость. Для статических групп приоритет использования каналов в объединенном пучке не задается.



Для включения работы интерфейса в составе статической группы используйте команду `channel-group {group} mode on` в режиме конфигурирования соответствующего интерфейса.

5.11.2 Протокол агрегации каналов LACP

Функцией протокола Link Aggregation Control Protocol (LACP) является объединение нескольких физических каналов в один. Агрегирование каналов используется для увеличения пропускной способности канала и повышения его отказоустойчивости. LACP позволяет передавать трафик по объединенным каналам в соответствии с заданными приоритетами.



Для включения работы интерфейса по протоколу LACP используйте команду `channel-group {group} mode auto` в режиме конфигурирования соответствующего интерфейса.

Команды режима глобального конфигурирования

Вид запроса командной строки режима глобального конфигурирования:

```
console (config) #
```

Таблица 5.51 — Команды режима глобального конфигурирования

Команда	Значение/Значение по умолчанию	Действие
<code>lACP system-priority value</code>	value: (1..65535)/1	Устанавливает приоритет системы.
<code>no lACP system-priority</code>		Устанавливает значение по умолчанию.

Команды режима конфигурирования интерфейса Ethernet

Вид запроса командной строки в режиме конфигурирования интерфейса Ethernet:

```
console (config-if) #
```

Таблица 5.52 — Команды режима конфигурирования интерфейса Ethernet

Команда	Значение/Значение по умолчанию	Действие
<code>lACP timeout {long short}</code>	По умолчанию используется значение long	Устанавливает административный таймаут протокола LACP: - long – длительное время таймаута; - short – малое время таймаута.
<code>no lACP timeout</code>		Устанавливает значение по умолчанию.
<code>lACP port-priority value</code>	value: (1..65535/1)	Устанавливает приоритет интерфейса Ethernet.
<code>no lACP port-priority</code>		Устанавливает значение по умолчанию.

Команды режима EXEC

Вид запроса командной строки режима EXEC:

```
console#
```

Таблица 5.53 — Команды режима EXEC

Команда	Значение/Значение по умолчанию	Действие
<code>show lACP {gigabitEthernet gi_port tengigabitEthernet te_port} [parameters statistics protocol-state]</code>	gi_port: (1..8/0/1..24); te_port: (1..8/0/1..4)	Показывает информацию о протоколе LACP для интерфейса Ethernet. Если дополнительные параметры не используются, то будет показана вся информация. - parameters – показывает параметры настройки протокола; - statistics – показывает статистику работы протокола; - protocol-state – показывает состояние работы протокола.
<code>show lACP port-channel [group]</code>	group: (1..24)	Показывает информацию о протоколе LACP для группы портов.

Примеры выполнения команд

- Создать первую группу портов, работающую по протоколу LACP и включающую два интерфейса Ethernet — 3 и 4. Скорость работы группы — 1000 Мбит/с. Установить приоритет системы — 6, приоритеты 12 и 13 для портов 3 и 4 соответственно.

```
console#configure
console (config) #lACP system-priority 6
console (config) #interface port-channel 1
console (config-if) #speed 1000
console (config-if) #exit
console (config) #interface gigabitEthernet 1/0/3
console (config-if) #speed 1000
console (config-if) #channel-group 1 mode auto
```

```

console (config-if) #lacp port-priority 12
console (config-if) #exit
console (config) #interface gigabitethernet 1/0/4
console (config-if) #speed 1000
console (config-if) #channel-group 1 mode auto
console (config-if) #lacp port-priority 13
console (config-if) #exit

```

5.12 Настройка IPv4-адресации

В данном разделе описаны команды для настройки статических параметров IP-адресации, таких как IP-адрес, маска подсети, шлюз по умолчанию. Настройка протоколов DNS и ARP описана в соответствующих разделах документации.

Команды режима конфигурирования интерфейса Ethernet, интерфейса группы портов, VLAN, интерфейса Loopback

Вид запроса командной строки в режиме конфигурирования интерфейса Ethernet, интерфейса группы портов, интерфейсов VLAN:

```
console (config-if) #
```

Таблица 5.54 — Команды режима конфигурирования интерфейса Ethernet

Команда	Значение	Действие
<code>ip address ip_address mask [gateway prefix_length]</code>	prefix_length: (8 .. 30)	Назначение заданному интерфейсу IP-адреса, маски подсети и адреса шлюза по умолчанию.
<code>no ip address [ip_address]</code>		Удаление IP-адреса интерфейса.
<code>ip address dhcp</code>	—	Получение IP-адреса для настраиваемого интерфейса от DHCP-сервера.  Не используется для loopback-интерфейса.
<code>no ip address dhcp</code>		Запрет использования протокола DHCP для получения IP-адреса выбранным интерфейсом.
<code>ip unnumbered vlan vlan_id</code>	vlan_id: (1..4094)	Разрешает конфигурируемому интерфейсу заимствовать IP-адреса интерфейса VLAN <i>vlan_id</i> . Функция применима только для VLAN интерфейсов.
<code>no ip unnumbered vlan</code>		Отключает функцию заимствования адреса.
<code>ip icmp unreachable disable</code>	-/включено	Выключение отправки icmp unreachable .
<code>no ip icmp unreachable disable</code>		Включение отправки icmp unreachable .

Команды режима глобального конфигурирования

Вид запроса командной строки в режиме глобального конфигурирования:

```
console (config) #
```

Таблица 5.55 — Команды режима глобального конфигурирования

Команда	Значение	Действие
<code>ip default-gateway ip_address</code>	-/шлюз по умолчанию не задан	Задает для коммутатора адрес шлюза по умолчанию.
<code>no ip default-gateway</code>		Удаляет назначенный адрес шлюза по умолчанию.
<code>ip helper-address {ip_interface all} ip_address [udp_port_list]</code>	-/выключено	Включает переадресацию широковещательных UDP-пакетов на определенный адрес.

		<ul style="list-style-type: none"> - <i>ip_interface</i> – IP-адрес интерфейса, для которого выполняется настройка; - <i>all</i> – позволяет выбрать все IP-интерфейсы устройства; - <i>ip_address</i> – IP-адрес назначения, на который будут перенаправляться пакеты. Значение 0.0.0.0 отключает переадресацию; - <i>udp_port_list</i> – список портов UDP. Широковещательный трафик, направленный на перечисленные в списке порты, подвергается переадресации. Максимальное общее количество портов и адресов на устройство – 128.
no ip helper-address { <i>ip_interface</i> <i>all</i> } <i>ip_address</i>		Отменяет переадресацию на заданных интерфейсах.
ip unnumbered proxy-arp	-/выключено	Включает ретрансляцию сообщений протокола ARP между интерфейсами, которые используют технологию <i>ip unnumbered</i> .
no ip unnumbered proxy-arp		Отключает функцию ARP проху.

Команды режима Privileged EXEC

Вид запроса командной строки в режиме Privileged EXEC:

```
console#
```

Таблица 5.56 - Команды режима Privileged EXEC

Команда	Значение	Действие
clear host dhcp { <i>name</i> *}	<i>name</i> : (1..158) символов	Удаляет из памяти полученные по протоколу DHCP записи соответствий имен интерфейсов и их IP-адресов. * – удалить все соответствия.
renew dhcp { <i>gigabitethernet gi_port</i> <i>tengigabitethernet te_port</i> <i>port-channel group</i> <i>vlan vlan_id</i> } [<i>force-autoconfig</i>]	<i>gi_port</i> : (1..8/0/1..24); <i>te_port</i> : (1..8/0/1..4); <i>group</i> : (1..24); <i>vlan_id</i> : (1..4094)	Отправляет запрос к DHCP-серверу на обновление IP-адреса. - force-autoconfig – при обновлении IP-адреса загружается конфигурация с TFTP-сервера.
show ip helper-address [<i>ip_interface</i>]	—	Отображает таблицу переадресации широковещательных UDP-пакетов.

Команды режима EXEC

Вид запроса командной строки в режиме EXEC:

```
console>
```

Команды режима EXEC представлены в таблице 5.57.

Таблица 5.57 — Команды режима EXEC

Команда	Значение	Действие
show ip interface [<i>gigabitethernet gi_port</i> <i>tengigabitethernet te_port</i> <i>port-channel group</i> <i>vlan vlan_id</i> <i>loopback</i> <i>loopback_id</i>]	<i>gi_port</i> : (1..8/0/1..24); <i>te_port</i> : (1..8/0/1..4); <i>group</i> : (1..24); <i>vlan_id</i> : (1..4094); <i>loopback_id</i> : (1..64)	Показывает конфигурацию IP-адресации для указанного интерфейса.

Примеры выполнения команд

- Установить IP-адрес шлюза по умолчанию — 192.168.16.2:

```
console (config)# ip default-gateway 192.168.16.2
```

- Использовать технологию IP unnumbered (позволяет сократить количество используемых IP-адресов)

```
console (config)#interface vlan 100
console (config)#ip address 100.0.0.1 /24
console (config)#interface vlan 1001
console (config)#ip unnumbered vlan 100
console (config)#interface vlan 1002
console (config)#ip unnumbered vlan 100
```

5.13 Настройка Green Ethernet

Green Ethernet — технология, позволяющая снизить энергопотребление устройства за счет отключения питания для неактивных электрических портов и изменения уровня передаваемого сигнала в зависимости от длины кабеля.

Команды режима глобального конфигурирования

Вид запроса командной строки в режиме глобального конфигурирования:

```
console (config) #
```

Таблица 5.58 — Команды режима глобального конфигурирования

<i>Команда</i>	<i>Значение/Значение по умолчанию</i>	<i>Действие</i>
green-ethernet energy-detect	-/включено	Включает энергосберегающий режим для неактивных портов.
no green-ethernet energy-detect		Отключает энергосберегающий режим для неактивных портов.
green-ethernet short-reach	-/включено	Включает энергосберегающий режим для портов, к которым подключаются устройства с длиной кабеля подключения меньше порогового значения, устанавливаемого с помощью команды green-ethernet short-reach threshold .
no green-ethernet short-reach		Отключает энергосберегающий режим на основании длины кабеля.
green-ethernet short-reach threshold value	value: (0..70)/40 метров	Устанавливает пороговое значение для энергосберегающего режима short-reach.
no green-ethernet short-reach threshold		Возвращает настройки по умолчанию.

Команды режима конфигурирования интерфейса

Вид запроса командной строки в режиме конфигурирования интерфейса Ethernet:

```
console (config-if) #
```

Таблица 5.59 — Команды режима конфигурирования интерфейса Ethernet

<i>Команда</i>	<i>Значение/Значение по умолчанию</i>	<i>Действие</i>
green-ethernet energy-detect	-/включено	Включает энергосберегающий режим для интерфейса.

no green-ethernet energy-detect		Отключает энергосберегающий режим для интерфейса.
green-ethernet short-reach	-/выключено	Включает энергосберегающий режим на основании длины кабеля.
no green-ethernet short-reach		Отключает энергосберегающий режим на основании длины кабеля.
green-ethernet short-reach force	-/выключено	Перманентно включает энергосберегающий режим для порта.
no green-ethernet short-reach force		Перманентно включает энергосберегающий режим для порта.

Команды режима Privileged EXEC

Вид запроса командной строки в режиме Privileged EXEC:

```
console#
```

Таблица 5.60 — Команды режима Privileged EXEC

Команда	Значение	Действие
show green-ethernet [gigabitethernet <i>gi_port</i> tengigabitethernet <i>te_port</i>]	<i>gi_port</i> : (1..8/0/1..24); <i>te_port</i> : (1..8/0/1..4)	Отображает статистику green-ethernet.
green-ethernet power-meter reset	—	Сбрасывает счетчик измерителя мощности.

Примеры выполнения команд

- Отобразить статистику green-ethernet:

```
console#show green-ethernet
```

```
Energy-Detect mode: Enabled
Short-Reach mode: Enabled
Power Consumption: 83% (5.57W out of maximum 6.69W)
Cumulative Energy Saved: 0 [Watt*Hour]
Short-Reach cable length threshold: 10m
```

Port	Energy-Detect			Short-Reach			VCT Cable Length
	Admin	Oper	Reason	Admin	Force	Oper Reason	
gi0/1	on	off	LU	on	off	off LL	< 50
gi0/2	on	off	LU	on	off	off LL	< 50
gi0/3	on	off	LU	on	off	on	< 50
gi0/4	on	on		on	off	off LD	
...							
gi0/22	on	off	LU	on	off	on	< 50
gi0/23	on	off	LU	on	off	off LL	50 - 80
gi0/24	on	off	LU	on	off	off LL	50 - 80
te0/1	on	off	LT	on	off	off LT	
te0/2	on	off	LT	on	off	off LT	
te0/3	on	off	LT	on	off	off LT	
te0/4	on	off	LT	on	off	off LT	

- *LU* — интерфейс находится в состоянии UP;
- *LD* — интерфейс находится в состоянии DOWN;
- *LL* — длина кабеля, подключенного к интерфейсу превышает пороговое значение;
- *LT* — интерфейс является оптическим.

5.14 Настройка IPv6-адресации

5.14.1 Протокол IPv6

Коммутаторы MES3000 поддерживают работу по протоколу IPv6. Поддержка IPv6 является важным достоинством, поскольку протокол IPv6 призван, в перспективе, полностью заменить адресацию протокола IPv4. По сравнению с IPv4 протокол IPv6 имеет расширенное адресное пространство — 128 бит вместо 32. Адрес IPv6 представляет собой 8 блоков, разделенных двоеточием, в каждом блоке 16 бит, записанных в виде четырех шестнадцатеричных чисел.

Помимо увеличения адресного пространства протокол IPv6 имеет иерархическую схему адресации, обеспечивает агрегацию маршрутов, упрощает таблицу маршрутизации, при этом эффективность работы маршрутизатора повышается за счет механизма обнаружения соседних узлов.

Локальные адреса IPv6 (IPv6Z) в коммутаторе назначаются интерфейсам, поэтому при использовании IPv6Z-адресов в синтаксисе команд используется следующий формат:

```
<ipv6-link-local-address>%<interface-name>
```

где:

interface-name — имя интерфейса:

interface-name = vlan<integer> | ch<integer> | <physical-port-name>

integer = <decimal-number> | <integer><decimal-number>

decimal-number = 0 | 1 | 2 | 3 | 4 | 5 | 6 | 7 | 8 | 9

physical-port-name = **gigabitethernet** (1..8/0/1..24) | **tengigabitethernet** (1..8/0/1..4)



Если значение группы или нескольких групп подряд в адресе протокола IPv6 равно нулю — 0000, то данные группы могут быть опущены. Например, адрес FE40:0000:0000:0000:AD21:FE43 может быть сокращен до FE40::AD21:FE43. Сокращению не могут быть подвергнуты 2 разделенные нулевые группы из-за возникновения неоднозначности.



EUI-64 — это идентификатор, созданный на базе MAC-адреса интерфейса, являющийся 64 младшими битами IPv6-адреса. MAC-адрес разбивается на две части по 24 бита, между которыми добавляется константа FFFE.

Команды режима глобального конфигурирования

Вид запроса командной строки режима глобального конфигурирования:

```
console (config) #
```

Таблица 5.61 — Команды режима глобального конфигурирования

Команда	Значение/Значение по умолчанию	Действие
ipv6 default-gateway <i>ipv6_address</i>	—	Задаёт значение локального адреса IPv6-шлюза по умолчанию.
no ipv6 default-gateway		Удаляет настройки IPv6-шлюза по умолчанию.
ipv6 host name <i>ipv6_address1</i> [<i>ipv6_address2...</i> <i>ipv6_address4</i>]	name: (1..158) символов	Создаёт статическую запись, ставящую в соответствие сетевому имени устройства IPv6-адрес.
no ipv6 host name		Удаляет статическую запись соответствия IPv6-адреса и сетевого имени устройства.
ipv6 neighbor <i>ipv6_address</i> { gigabitethernet <i>gi_port</i>	<i>gi_port</i> : (1..8/0/1..24); <i>te_port</i> : (1..8/0/1..4); <i>group</i> : (1..24);	Создаёт статическое соответствие между MAC-адресом соседнего устройства и его IPv6-адресом. - <i>ipv6_address</i> – IPv6-адрес;

tengigabitethernet <i>te_port</i> port-channel <i>group</i> vlan <i>vlan_id</i> } <i>mac_address</i>	vlan_id: (1..4094)	- <i>mac_address</i> – MAC-адрес.
no ipv6 neighbor		Удаляет статическое соответствие между MAC-адресом соседнего устройства и его IPv6-адресом.
ipv6 icmp error-interval <i>milliseconds</i> [<i>bucketsize</i>]	milliseconds: (0 .. 2147483647)/100	Задаёт ограничение скорости для ICMPv6 сообщений об ошибках.
no ipv6 icmp error-interval	bucketsize: (1..200)/10	Устанавливает значение по умолчанию.

Команды режима конфигурирования интерфейса (VLAN, Ethernet, Port-Channel, Loopback)

Вид запроса командной строки режима конфигурирования интерфейса:

```
console (config-if) #
```

Таблица 5.62 — Команды режима конфигурирования интерфейса (Ethernet, VLAN, Port-channel, Loopback)

Команда	Значение/Значение по умолчанию	Действие
ipv6 enable [no-autoconfig]	—	Включает поддержку IPv6 на интерфейсе.
no ipv6 enable		Отключает поддержку IPv6 на интерфейсе.
ipv6 address <i>ipv6_address/prefix_length</i> [eui-64] [anycast]	prefix-length: (3..128) (64 если используется параметр eui-64)	Задаёт IPv6-адрес на интерфейсе. - <i>ipv6_address</i> – IPv6-сеть, назначенная интерфейсу (8 блоков разделенных двоеточием, в каждом блоке 16 бит, записанных в виде четырех шестнадцатеричных чисел); - <i>prefix_length</i> – длина префикса IPv6 – десятичное число – количество старших бит адреса составляющих префикс; - eui-64 – идентификатор, созданный на базе MAC-адреса интерфейса, записывается в 64 младших бита IPv6 адреса; - anycast – указывает, что заданный адрес anycast-адрес (до 64 интерфейсов IPv6) .
no ipv6 address [<i>ipv6_address/</i> <i>prefix_length</i>] [eui-64]		Удаляет IPv6-адрес с интерфейса.
ipv6 address autoconfig	По умолчанию автоматическая конфигурация включена, адреса не назначены.	Включение автоматической конфигурации IPv6-адресов на интерфейсе. Адреса настраиваются в зависимости от префиксов, которые получены в сообщениях «Router Advertisement».
no ipv6 address autoconfig		Устанавливает значение по умолчанию.
ipv6 address <i>ipv6_address/</i> <i>prefix_length</i> link-local	По умолчанию значение локального адреса: (FE80::EUI64)	Задаёт локальный IPv6-адрес интерфейса. Старшие биты локальных IP-адресов в IPv6 – FE80::
no ipv6 address [<i>ipv6_address/prefix-length</i> link-local]		Удаляет локальный IPv6-адрес.
ipv6 nd dad attempts <i>attempts_number</i>	attempts_number: (0..600)/1	Задаёт количество сообщений-требований, передаваемых интерфейсом взаимодействующему устройству в случае обнаружения дубликации (коллизии) IPv6-адреса.
ipv6 unreachable	-/включено	Включение ICMPv6 сообщений о недостижимости адресата при передаче пакетов на определенный интерфейс.
no ipv6 unreachable		Устанавливает значение по умолчанию.
ipv6 mld version <i>version</i>	version: (1,2)/2	Определение версии протокола MLD для интерфейса.
no ipv6 mld version		Устанавливает значение по умолчанию.
ipv6 mld join-group <i>group_address</i>	—	Задаёт MLD-сообщения для определенной группы. - <i>group_address</i> – IPv6-адрес группы многоадресной рассылки.
no ipv6 mld join-group <i>group_address</i>		Отменяет отчетность и удаляет IP-адрес из группы многоадресной рассылки.

Команды режима Privileged EXEC

Вид запроса командной строки режима Privileged EXEC:

```
console#
```

Таблица 5.63 — Команды режима Privileged EXEC

<i>Команда</i>	<i>Значение/Значение по умолчанию</i>	<i>Действие</i>
ipv6 set mtu { gigabitethernet <i>gi_port</i> tengigabitethernet <i>te_port</i> port-channel <i>group</i> } { <i>bytes</i> default }	<i>gi_port</i> : (1..8/0/1..24); <i>te_port</i> : (1..8/0/1..4); <i>group</i> : (1..24) <i>bytes</i> : (1280 .. 65535) /1500	Задаёт значение MTU для IPv6 пакетов.
show ipv6 neighbors { static dynamic } [ipv6-address <i>ipv6_address</i>] [mac-address <i>mac_address</i>] [gigabitethernet <i>gi_port</i> tengigabitethernet <i>te_port</i> port-channel <i>group</i> vlan <i>vlan_id</i>]	<i>gi_port</i> : (1..8/0/1..24); <i>te_port</i> : (1..8/0/1..4); <i>group</i> : (1..24); <i>vlan_id</i> : (1..4094)	Показывает информацию о соседних IPv6 устройствах, содержащуюся в кэше. - static — показывает статические записи; - dynamic — показывает динамические записи.
clear ipv6 neighbors	—	Очищает кэш, содержащий информацию о соседних устройствах, работающих по протоколу IPv6. Информация о статических записях сохраняется.

Команды режима EXEC

Вид запроса командной строки режима EXEC:

```
console#
```

Таблица 5.64 — Команды режима EXEC

<i>Команда</i>	<i>Значение</i>	<i>Действие</i>
show ipv6 interface [gigabitethernet <i>gi_port</i> tengigabitethernet <i>te_port</i> port-channel <i>group</i> vlan <i>vlan_id</i> loopback <i>loopback_id</i>]	<i>gi_port</i> : (1..8/0/1..24); <i>te_port</i> : (1..8/0/1..4); <i>group</i> : (1..24); <i>vlan_id</i> : (1..4094); <i>loopback_id</i> : (1..64)	Показывает настройки протокола IPv6 для указанного интерфейса.
show ipv6 route	—	Показывает таблицу IPv6-маршрутов.
show ipv6 icmp error-interval	—	Показывает настройки ICMPv6 сообщений об ошибках.

Примеры выполнения команд

- Показать динамические записи в таблице маршрутизации о соседних IPv6 устройствах.

```
console#show ipv6 neighbors dynamic
```

Interface	IPv6 address	HW address	State	Router
VLAN 1	5629:78:13::6782:B588:1AB5	00:00:03:08:D8:98	REACH	

Возможные состояния:

- *INCOMP (Incomplete)* — Процедура разрешения адреса выполняется на входе. Это означает, что запрос о соседстве был отправлен на групповой адрес, но соответствующее подтверждение о соседстве еще не было получено.
- *REACH (Reachable)* — Положительное подтверждение о том, что путь до соседнего устройства функционирует верно, было получено в течение периода «достижимости» (ReachableTime, мс). Пока соседнее устройство достижимо, и обмен пакетами идет нормально, никаких специальных действий не предпринимается.
- *STALE* — Положительное подтверждение о том, что путь до соседнего устройства функционирует верно, было получено в течение времени большего, чем период «достижимости» (ReachableTime, мс). Пока соседнее устройство достижимо, и обмен пакетами идет нормально, никаких специальных действий не предпринимается.
- *DELAY* — Положительное подтверждение о том, что путь до соседнего устройства функционирует верно, было получено в течение времени большего, чем период «достижимости» (ReachableTime, мс) и повторный запрос был передан в течение интервала времени отведенного на попытку (DELAY_FIRST_PROBE_TIME, сек). Если положительный ответ не придет в течение интервала времени, отведенного на попытку (DELAY_FIRST_PROBE_TIME, сек), то состояние пути до соседнего устройства изменится на PROBE.
- *PROBE* — Запросы о соседстве периодически передаются с интервалом «ретрансляции» (RetransTimer, мс) до тех пор, пока не будет получено положительное подтверждение.

5.14.2 Туннелирование протокола IPv6 (ISATAP)

Функция туннелирования трафика IPv6 на базе протокола ISATAP (*Intra-Site Automatic Tunnel Addressing Protocol*) позволяет осуществлять передачу трафика IPv6 через сети с адресацией IPv4. Таким образом, узлы с адресацией IPv6, поддерживающие туннелирование ISATAP, могут сообщаться, инкапсулируя трафик в пакеты с заголовком IPv4.

Команды режима глобального конфигурирования

Вид запроса командной строки режима глобального конфигурирования:

```
console(config)#
```

Таблица 5.65 — Команды режима глобального конфигурирования

Команда	Значение/Значение по умолчанию	Действие
interface tunnel <i>number</i>	number: (1)/-	1. Создает интерфейс туннелирования. 2. Осуществляет вход в режим конфигурирования интерфейса туннелирования.
tunnel isatap query-interval <i>seconds</i>	seconds: (10..3600)/10 сек	Устанавливает период между DNS запросами, отправляемыми для автоматического определения IP-адреса маршрутизатора ISATAP.
no tunnel isatap query-interval		Устанавливает значение по умолчанию.
tunnel isatap solicitation-interval <i>seconds</i>	seconds: (10..3600)/10 сек	Устанавливает период передачи запросов, требующих подтверждения от маршрутизатора ISATAP (в случае отсутствия активного маршрутизатора).
no tunnel isatap solicitation-interval		Устанавливает значение по умолчанию.
tunnel isatap robustness <i>number</i>	number: (1..20)/3	Задаёт количество DNS-query запросов и количество запросов, передаваемых маршрутизатору ISATAP в течение времени жизни установленного соединения. Периоды запросов определяется формулами: - для DNS: (время жизни, принятое в ответе от сервера DNS)/(number+1);

		- для запросов к маршрутизатору ISATAP: (минимальное время жизни принятое в ответе от ISATAP маршрутизатора)/(number+1).
<code>no tunnel isatap robustness</code>		Устанавливает значение по умолчанию.

Команды режима туннелирования

Вид запроса командной строки режима туннелирования:

```
console#configure
console(config)#interface tunnel 1
console (config-tunnel)#
```

Таблица 5.66 — Команды режима туннелирования

Команда	Значение/Значение по умолчанию	Действие
<code>tunnel mode ipv6ip isatap</code>	-/выключено	Включает поддержку туннелирования протокола IPv6 через IPv4 при помощи ISATAP.  Для одного и того же интерфейса (например, Ethernet/VLAN) поддержка IPv6-адресации и туннелирования могут сосуществовать вместе. Выбор использования IPv6-адресации или туннелирования будет осуществлен на основании информации об IP-адресе назначения.
<code>no tunnel mode ipv6ip isatap</code>		Выключает поддержку туннелирования протокола IPv6.
<code>tunnel isatap router router_name</code>	-/доменным именем является строка 'isatap'	Задаёт доменное имя для туннеля IPv6. Пользователи с адресацией IPv4 будут иметь возможность доступа к устройству (устройство туннелирования) при выполнении стандартной процедуры DNS.
<code>no tunnel isatap router</code>		Устанавливает значение по умолчанию.
<code>tunnel source { auto ip-address ipv4_address }</code>	-/IP-адрес не назначен	Команда назначает локальный IP-адрес туннелю, который будет использоваться, в качестве адреса источника, при отправке пакетов. - auto – IP-адрес будет автоматически назначен системой.
<code>no tunnel source</code>		Удаляет локальный IP-адрес туннеля.

Команды режима EXEC

Вид запроса командной строки режима EXEC:

```
console#
```

Таблица 5.67 — Команды режима EXEC

Команда	Действие
<code>show ipv6 tunnel</code>	Показывает информацию о настройках туннеля.

Примеры выполнения команд

Включить интерфейс туннелирования, назначить доменное имя туннеля — ABCD, установить локальный IP-адрес — 192.168.16.88.

```
console#configure
console(config)#interface tunnel 1
console(config-tunnel)#tunnel mode ipv6ip isatap
console(config-tunnel)#tunnel isatap router ABCD
console(config-tunnel)#tunnel source ip-address 192.168.16.88
```

5.14.3 Настройка функции IPv6 RA guard

Функция IPv6 RA guard предоставляет защиту от атак, основанных на рассылке поддельных пакетов Router Advertisement, разрешая отсылку сообщений только с доверенных портов.

Команды режима глобального конфигурирования

Вид запроса командной строки режима глобального конфигурирования:

```
console (config) #
```

Таблица 5.68 — Команды режима глобального конфигурирования

<i>Команда</i>	<i>Значение/Значение по умолчанию</i>	<i>Действие</i>
ipv6 nd raguard	-/выключено	Разрешает коммутатору контролирование функции IPv6 RA guard.
no ipv6 nd raguard		Выключение функции IPv6 RA guard.
ipv6 nd raguard vlan vlan_id	vlan_id: (1..4094)	Разрешает контролирование функции IPv6 RA guard в пределах указанной VLAN. - <i>vlan</i> – номер VLAN.

Команды режима конфигурирования интерфейса Ethernet

Вид запроса командной строки режима конфигурирования интерфейса:

```
console (config-if) #
```

Таблица 5.69 — Команды режима конфигурирования интерфейса Ethernet

<i>Команда</i>	<i>Значение/Значение по умолчанию</i>	<i>Действие</i>
ipv6 nd raguard device-role { host router }	-/host	Выбор режима работы порта. - host – блокировка всех входящих RA-сообщений; - router – фильтрация RA-сообщений в соответствии с настроенными правилами.
ipv6 nd raguard match access-list acl	acl: (1..32) символа	Включение ACL для фильтрации RA-сообщений в режиме router. - <i>acl</i> – имя ACL.
ipv6 nd raguard match prefix-list prefix_list	prefix_list: (1..32) символа	Включение prefix-list для фильтрации RA-сообщений в режиме router. - <i>prefix_list</i> – имя prefix-list.
ipv6 nd raguard trusted- port	-/все порты являются untrusted	Добавляет порт в список доверенных.

5.14.4 Настройка функции DHCPv6 guard

DHCPv6 guard — функция, позволяющая предотвращать появление сторонних DHCPv6-серверов в сети, разрешая их использование только на доверенных интерфейсах.

Команды режима глобального конфигурирования

Вид запроса командной строки режима глобального конфигурирования:

```
console (config) #
```

Таблица 5.70 — Команды режима глобального конфигурирования

Команда	Значение/Значение по умолчанию	Действие
ipv6 dhcp guard	-/выключено	Разрешает коммутатору контролирование функции DHCPv6 guard.
no ipv6 dhcp guard		Выключение функции DHCPv6 guard.
ipv6 dhcp guard vlan <i>vlan_id</i>	vlan_id: (1..4094)	Разрешает контролирование функции DHCPv6 guard в пределах указанной VLAN. - <i>vlan</i> — номер VLAN.

Команды режима конфигурирования интерфейса Ethernet

Вид запроса командной строки режима конфигурирования интерфейса:

```
console (config-if) #
```

Таблица 5.71 — Команды режима конфигурирования интерфейса Ethernet

Команда	Значение/Значение по умолчанию	Действие
ipv6 dhcp guard device-role { client server }	-/client	Выбор режима работы порта: - client — сообщения типа «advertise» и «reply» отбрасываются; - server — сообщения типа «advertise» и «reply» фильтруются по установленным правилам.
ipv6 dhcp guard match server access-list <i>acl</i>	acl: (1..32) символа	Включение ACL для фильтрации DHCPv6-сообщений. - <i>acl</i> — имя ACL.
ipv6 dhcp guard match reply prefix-list <i>prefix-list</i>	prefix-list: (1..32) символа	Включение prefix-list для фильтрации DHCPv6-сообщений. - <i>prefix-list</i> — имя prefix-list.
ipv6 dhcp guard trusted-port	-/все порты являются untrusted	Добавляет порт в список доверенных. Для доверенных портов разрешены все типы сообщений.
no ipv6 dhcp guard trusted-port		Удаляет порт из списка доверенных.

5.15 Настройка протоколов

5.15.1 Настройка протокола DNS – системы доменных имен

Основной задачей протокола DNS является определение IP-адреса узла сети (хоста) по запросу, содержащему его доменное имя. База данных соответствий доменных имен узлов сети и соответствующих им IP-адресов ведется на DNS-серверах.

Команды режима глобального конфигурирования

Вид запроса командной строки в режиме глобального конфигурирования:

```
console (config) #
```

Таблица 5.72 — Команды режима глобального конфигурирования

<i>Команда</i>	<i>Действие</i>
ip domain lookup	Разрешает использование протокола DNS.
no ip domain lookup	Запрещает использование протокола DNS.
ip name-server {server1_ipv4_address/ server1_ipv6_address} [server-address2server-address8]	Определяет IPv4/IPv6-адреса для доступных DNS-серверов. Можно определить IP-адреса для восьми серверов.
no ip name-server [server-address1 server-address8]	Удаляет IP-адрес DNS-сервера из списка доступных.
ip domain name name	Определяет доменное имя по умолчанию, которое будет использоваться программой, для дополнения неправильных доменных имен (доменных имен без точки). Для доменных имен без точки в конец имени будет добавляться точка и указанное в команде доменное имя. Имя должно содержать 1 до 158 символов.
no ip domain name	Удаляет доменное имя по умолчанию.
ip host name address1 [address2 ... address4]	Определяет статические соответствия имен узлов сети IP-адресам, добавляет установленное соответствие в кэш. Функция локального DNS. Имя должно содержать от 1 до 158 символов. Можно определить до четырех IP-адресов.
no ip host name	Удаляет статические соответствия имен узлов сети IP-адресам. Имя должно содержать от 1 до 158 символов.

Команды режима EXEC

Вид запроса командной строки в режиме EXEC:

```
console#
```

Таблица 5.73 — Команды режима EXEC

<i>Команда</i>	<i>Действие</i>
clear host {name/*}	Удаляет запись соответствия имени узла сети IP-адресу кэша либо все записи (*). Имя должно содержать от 1 до 158 символов.
show hosts [name]	Отображает доменное имя по умолчанию, список DNS-серверов, статические и кэшированные соответствия имен узлов сети и IP-адресов. При использовании в команде имени узла сети, отображается соответствующий ему IP-адрес. Имя должно содержать от 1 до 158 символов.

Примеры использования команд

Использовать DNS-сервера по адресам 192.168.16.35 и 192.168.16.38, установить доменное имя по умолчанию — **mes**:

```
console#configure
console(config)#ip name-server 192.168.16.35 192.168.16.38
console(config)#ip domain name mes
```

Установить статическое соответствие: узел сети с именем eltex.mes имеет IP-адрес 192.168.16.39:

```
console#configure
console(config)#ip host eltex.mes 192.168.16.39
```

5.15.2 Настройка протокола ARP

ARP (Address Resolution Protocol — протокол разрешения адресов) — протокол канального уровня, выполняющий функцию определения MAC-адреса, на основании содержащегося в запросе IP-адреса.

Команды режима глобального конфигурирования

Вид запроса командной строки в режиме глобального конфигурирования:

```
console(config)#
```

Таблица 5.74 — Команды режима глобального конфигурирования

Команда	Значение/Значение по умолчанию	Действие
arp <i>ip_address mac_address</i> [<i>gigabitethernet gi_port </i> <i>tengigabitethernet te_port</i> <i> port-channel group</i>] <i>vlan vlan_id</i>]	<i>ip_addr</i> : (A.B.C.D); <i>mac_address</i> : (H.H.H H:H:H:H:H:H H-H-H-H-H-H); <i>gi_port</i> : (1..8/0/1..24); <i>te_port</i> : (1..8/0/1..4); <i>group</i> : (1..24); <i>vlan_id</i> : (1..4094)	Добавляет статическую запись соответствия IP и MAC-адресов в таблицу ARP для указанного в команде интерфейса. - <i>ip_address</i> – IP-адрес; - <i>mac_address</i> – MAC-адрес.
<i>no arp</i> ip_address [<i>gigabitethernet gi_port </i> <i>tengigabitethernet te_port</i> <i> port-channel group </i> <i>vlan vlan_id</i>]		Удаляет статическую запись соответствия IP и MAC-адресов из таблицы ARP для указанного в команде интерфейса.
arp timeout sec	<i>sec</i> : (1-40000000)/ 60000 сек	Настраивает время жизни динамических записей в таблице ARP (сек).
no arp timeout		Устанавливает значение по умолчанию.

Команды режима privileged EXEC

Вид запроса командной строки в режиме privileged EXEC:

```
console#
```

Таблица 5.75 — Команды режима privileged EXEC

Команда	Значение/Значение по умолчанию	Действие
clear arp-cache	—	Удаляет все динамические записи из ARP таблицы. (Команда доступна только для привилегированного пользователя).
show arp [<i>ip-address ip_address </i> <i>mac-address mac_address </i> <i>gigabitethernet gi_port </i> <i>tengigabitethernet te_port</i> <i> port-channel group</i>]	<i>ip_address</i> : (A.B.C.D); формат <i>mac_address</i> : (H.H.H или H:H:H:H:H:H или H-H-H-H-H-H); <i>gi_port</i> : (1..8/0/1..24); <i>te_port</i> : (1..8/0/1..4); <i>group</i> : (1..24)	Показывает записи ARP-таблицы: все записи, фильтр по IP-адресу; фильтр по MAC-адресу; фильтр по интерфейсу. - <i>ip_address</i> – IP-адрес; - <i>mac_address</i> – MAC-адрес; - <i>gi_port</i> – номер интерфейса Ethernet g1-g4; - <i>te_port</i> – номер интерфейса Ethernet XG1-XG4; - <i>group</i> – группа каналов.
show arp configuration	—	Показывает глобальную конфигурацию ARP и конфигурацию ARP для интерфейсов.
ip arp proxy disable	-/выключено	Отключает режим проксирования ARP-запросов для коммутатора.
no ip arp proxy disable		Включает режим проксирования ARP-запросов для коммутатора.

Команды режима конфигурирование интерфейса

Вид запроса командной строки в режиме interface configuration:

```
console(config-if)#
```

Таблица 5.76 — Команды режима interface configuration

Команда	Значение/Значение по умолчанию	Действие
ip proxy-arp	-/выключено	Включает режим проксирования ARP-запросов на настраиваемом интерфейсе.
no ip proxy-arp		Отключает режим проксирования ARP-запросов на настраиваемом интерфейсе.
arp timeout sec	sec: (1-4000000) секунд	Настраивает время жизни динамических записей в таблице ARP (сек) для настраиваемого интерфейса.
no arp timeout		Устанавливает значение по умолчанию (устанавливается глобально).

Примеры использования команд

- Добавить статическую запись в ARP-таблицу: IP-адрес 192.168.16.32, MAC-адрес 0:0:C:40:F:BC, установить время жизни динамических записей в ARP-таблице – 12000 секунд:

```
console#configure
console(config)#arp 192.168.16.32 00-00-0c-40-0f-bc gigabitethernet
1/0/2
console(config)#exit
console#arp timeout 12000
```

- Показать содержимое ARP-таблицы:

```
console#show arp
```

VLAN	Interface	IP address	HW address	status
vlan 1	gi0/12	192.168.25.1	02:00:2a:00:04:95	dynamic

5.15.3 Настройка протокола GVRP

GARP VLAN Registration Protocol (GVRP) — протокол VLAN-регистрации. Протокол позволяет распространить по сети идентификаторы VLAN. Основной функцией протокола GVRP является обнаружение информации об отсутствующих в базе данных коммутатора VLAN-сетях при получении сообщений GVRP. Получив информацию об отсутствующих VLAN, коммутатор добавляет ее в свою базу данных.

Команды режима глобального конфигурирования

Вид запроса командной строки режима глобального конфигурирования:

```
console(config)#
```

Таблица 5.77 — Команды режима глобального конфигурирования

Команда	Значение/Значение по умолчанию	Действие
gvrp enable	-/выключено	Включает использование протокола GVRP коммутатором.
no gvrp enable		Выключает использование протокола GVRP коммутатором.

Команды режима конфигурирования интерфейса (диапазона интерфейсов) Ethernet, интерфейса группы портов

Вид запроса командной строки в режиме конфигурирования интерфейса Ethernet, интерфейса группы портов:

```
console#configure
console(config)#interface {gigabitethernet gi_port| tengigabitethernet
te_port|port-channel group}
console(config-if)#
```

Таблица 5.78 — Команды режима конфигурирования интерфейса Ethernet, группы интерфейсов

Команда	Значение/Значение по умолчанию	Действие
gvrp enable	-/выключено	Включает использование протокола GVRP на настраиваемом интерфейсе.
no gvrp enable		Выключает использование протокола GVRP на настраиваемом интерфейсе.
garp timer {join leave leaveall} timer_value	timer_value: (10-2147483640) мс Значения по умолчанию: join: 200 мс; leave: 600 мс; leaveall: 10000 мс	Устанавливает значения таймеров протокола GARP (описание таймеров приведено в таблице 5.80). - timer_value – значение таймера (должно быть кратно 10).
no garp timer		Установить значения по умолчанию.
gvrp vlan-creation-forbid	-/разрешено	Запрещает динамическое изменение или создание VLAN для настраиваемого интерфейса.
no gvrp vlan-creation-forbid		Разрешает динамическое изменение или создание VLAN для настраиваемого интерфейса.
gvrp registration-forbid	По умолчанию создание и регистрация VLAN на интерфейсе разрешена	Выполняет снятие регистрации для всех VLAN и не допускает создания или регистрации новых VLAN на данном интерфейсе.
no gvrp registration-forbid		Устанавливает значение по умолчанию.

Команды режима конфигурирования VLAN

Вид запроса командной строки в режиме конфигурирования VLAN:

```
console#configure
console(config)#interface vlan vlan_id
console(config-if)#
```

Таблица 5.79 — Команды режима конфигурирования VLAN

Команда	Значение/Значение по умолчанию	Действие
gvrp advertisement-forbid	-	Запрещает анонсирование VLAN по протоколу GVRP
no gvrp advertisement-forbid		Отменяет запрет на анонсирование VLAN по протоколу GVRP

Таблица 5.80 — Описание таймеров GARP

Таймер GARP	Значение
Join Timer	Определяет интервал передачи запросов на присоединение в группу VLAN (диапазон значений от 10 до 2147483640 миллисекунд, значение по умолчанию – 200 миллисекунд).
Leave Timer	Определяет интервал, который интерфейс будет ожидать перед выходом из группы VLAN (диапазон значений от 10 до 2147483640 миллисекунд, значение по умолчанию – 600 миллисекунд). <input checked="" type="checkbox"/> Значение Leave таймера должно быть больше или равно трем значениям Join таймера.

LeaveAll Timer	<p>Определяет интервал, который интерфейс будет ожидать перед отправкой запроса LeaveAll на полное отключение от группы VLAN (диапазон значений от 10 до 2147483640 миллисекунд, значение по умолчанию – 10000 миллисекунд).</p> <p><input checked="" type="checkbox"/> Значение LeaveAll таймера должно быть намного больше значения Leave таймера.</p>
----------------	---



Значения GARP таймеров должно быть одинаковым для всех взаимодействующих устройств. Если значения таймеров будут отличаться, то коммутатор может некорректно работать по протоколу GVRP.



Взаимодействие нетегированного порта с тегированным может быть административно определено путем установки значения PVID на нетегированном порту.



Интерфейс, настроенный в режиме порта доступа (Access port), не может работать по протоколу GVRP, поскольку он всегда является членом только одной группы VLAN.

Команды режима privileged EXEC

Вид запроса командной строки режима privileged EXEC:

```
console#
```

Таблица 5.81 — Команды режима privileged EXEC

<i>Команда</i>	<i>Значение</i>	<i>Действие</i>
clear gvrp statistics [gigabitethernet <i>gi_port</i> tengigabitethernet <i>te_port</i> port-channel <i>group</i>]	gi_port: (1..8/0/1..24); te_port: (1..8/0/1..4); group: (1..24)	Очищает накопленную статистику протокола GVRP.

Команды режима EXEC

Вид запроса командной строки режима EXEC:

```
console>
```

Таблица 5.82 — Команды режима EXEC

<i>Команда</i>	<i>Значение</i>	<i>Действие</i>
show gvrp configuration [gigabitethernet <i>gi_port</i> tengigabitethernet <i>te_port</i> port-channel <i>group</i>]	gi_port: (1..8/0/1..24); te_port: (1..8/0/1..4); group: (1..24)	Показывает конфигурацию протокола GVRP для указанного интерфейса, либо для всех интерфейсов.
show gvrp statistics [gigabitethernet <i>gi_port</i> tengigabitethernet <i>te_port</i> port-channel <i>group</i>]		Показывает накопленную статистику по протоколу GVRP для указанного интерфейса, либо для всех интерфейсов.
show gvrp error-statistics [gigabitethernet <i>gi_port</i> tengigabitethernet <i>te_port</i> port-channel <i>group</i>]		Показывает статистику по ошибкам при работе протокола GVRP для указанного интерфейса, либо для всех интерфейсов.

5.15.4 Механизм обнаружения петель (loopback-detection)

Данный механизм позволяет устройству отслеживать закольцованные порты. Петля на порту обнаруживается путём отсылки коммутатором кадра с адресом назначения, совпадающим с одним из MAC-адресов устройства.

Команды режима глобального конфигурирования

Вид запроса командной строки в режиме глобального конфигурирования:

```
console (config) #
```

Таблица 5.83 - Команды режима глобального конфигурирования

Команда	Значение/Значение по умолчанию	Действие
loopback-detection enable	-/выключено	Включает механизм обнаружения петель для коммутатора.
no loopback-detection enable		Восстанавливает значение по умолчанию.
loopback-detection interval seconds	seconds: (1..60)/30 секунд	Устанавливает интервал между loopback-кадрами. - <i>seconds</i> — интервал времени между LBD-кадрами.
no loopback-detection interval		Восстанавливает значение по умолчанию.
loopback-detection mode {src-mac-addr base-mac-addr multicast-mac-addr}	-/src-mac-addr	Устанавливает режим обнаружения петель: - src-mac-addr — определяет, что MAC-адрес назначения — MAC-адрес интерфейса; - BASE-mac-addr — определяет, что MAC-адрес назначения — MAC-адрес устройства; - multicast-mac-addr — в качестве адреса назначения используется групповой адрес.
loopback-detection vlan-based	-/выключено	Включает режим обнаружения петли во VLAN. При наличии петли во VLAN данная VLAN будет заблокирована на порту, на котором была обнаружена петля.
no loopback-detection vlan-based		Отключает режим обнаружения петли во VLAN.
loopback-detection vlan-based recovery-time sec	sec: (30..1000000) / выключено	Задаёт время в секундах, в течение которого VLAN на порту будет находиться в заблокированном состоянии.
no loopback-detection vlan-based recovery-time		VLAN на порту, в котором была обнаружена петля, не будет разблокирована автоматически.

Команды режима конфигурирования интерфейса (диапазона интерфейсов) Ethernet, интерфейса группы портов

Вид запроса командной строки в режиме конфигурирования интерфейса Ethernet, интерфейса группы портов:

```
console#configure
console (config)#interface {gigabitethernet gi_port| tengigabitethernet
te_port|port-channel group}
console (config-if) #
```

Таблица 5.84 — Команды режима конфигурирования интерфейса Ethernet, группы интерфейсов

Команда	Значение/Значение по умолчанию	Действие
loopback-detection enable	-/выключено	Включает механизм обнаружения петель на порту.
no loopback-detection enable		Восстанавливает значение по умолчанию.

Команды режима EXEC

Вид запроса командной строки режима EXEC:

```
console#
```

Таблица 5.85 — Команды режима EXEC

<i>Команда</i>	<i>Значение</i>	<i>Действие</i>
show loopback-detection [gigabitethernet gi_port tengigabitethernet te_port port-channel group]	gi_port: (1..8/0/1..24); te_port: (1..8/0/1..4); group: (1..24).	Отображает состояние механизма loopback-detection. - <i>gi_port</i> – номер интерфейса Ethernet g1-g24; - <i>te_port</i> – номер интерфейса Ethernet XG1-XG4; - <i>group</i> – группа каналов.

5.15.5 Семейство протоколов STP (STP, RSTP, MSTP)

Основной задачей протокола STP (Spanning Tree Protocol) является приведение сети Ethernet с множественными связями к древовидной топологии, исключающей циклы пакетов. Коммутаторы обмениваются конфигурационными сообщениями, используя кадры специального формата, и выборочно включают и отключают передачу на порты.

Rapid (быстрый) STP (RSTP) является усовершенствованием протокола STP, характеризуется меньшим временем приведения сети к древовидной топологии и имеет более высокую устойчивость.

Протокол Multiple STP (MSTP) является наиболее современной реализацией STP, поддерживающей использование VLAN. MSTP предполагает конфигурирование необходимого количества экземпляров связующего дерева (spanning tree) вне зависимости от числа групп VLAN на коммутаторе. Каждый экземпляр может содержать несколько групп VLAN. Недостатком протокола MSTP является то, что на всех коммутаторах, взаимодействующих по MSTP, должны быть одинаково сконфигурированы группы VLAN.

Механизм Multiprocess STP предназначен для создания независимых деревьев STP/RSTP/MSTP на портах устройства. Изменения состояния отдельного дерева не оказывают влияния на состояние других деревьев, что позволяет повысить устойчивость сети и сократить время перестроения дерева в случае отказов. При конфигурировании следует исключить возможность возникновения колец между портами-членами разных деревьев. Для обслуживания изолированных деревьев в системе создаётся отдельный процесс на каждое дерево. С процессом сопоставляются порты устройства, принадлежащие дереву.

5.15.5.1 Настройка протокола STP, RSTP

Команды режима глобального конфигурирования

Вид запроса командной строки режима глобального конфигурирования:

```
console(config)#
```

Таблица 5.86 — Команды режима глобального конфигурирования

<i>Команда</i>	<i>Значение/Значение по умолчанию</i>	<i>Действие</i>
spanning-tree	—	Разрешает использование коммутатором протокола STP.
no spanning-tree	—	Запрещает использование коммутатором протокола STP.
spanning-tree mode {stp rstp mstp}	-/RSTP	Устанавливает режим работы протокола STP: - stp – IEEE 802.1D Spanning Tree Protocol; - rstp – IEEE 802.1W Rapid Spanning Tree Protocol; - mstp – IEEE 802.1S Multiple Spanning Tree Protocol.
no spanning-tree mode	—	Устанавливает значение по умолчанию.

<code>spanning-tree forward-time seconds</code>	seconds: (4..30)/15 сек	Устанавливает интервал времени, затрачиваемый на прослушивание и изучение состояний перед переключением в состояние передачи.
<code>no spanning-tree forward-time</code>		Устанавливает значение по умолчанию.
<code>spanning-tree hello-time seconds</code>	seconds: (1..10)/2 сек	Устанавливает интервал времени между передачами широковещательных сообщений «Hello» к взаимодействующим коммутаторам.
<code>no spanning-tree hello-time</code>		Устанавливает значение по умолчанию.
<code>spanning-tree loopback-guard</code>	—	Разрешает защиту, выключающую любой интерфейс при приеме пакетов BPDU.
<code>no spanning-tree loopback-guard</code>		Запрещает защиту, выключающую интерфейс при приеме пакетов BPDU.
<code>spanning-tree max-age seconds</code>	seconds: (6..40)/20 сек	Устанавливает время жизни связующего дерева STP.
<code>no spanning-tree max-age</code>		Устанавливает значение по умолчанию.
<code>spanning-tree priority priority</code>	priority: (0..61440)/32768	Настраивает приоритет связующего дерева STP. Значение приоритета должно быть кратно 4096.
<code>no spanning-tree priority</code>		Устанавливает значение по умолчанию.
<code>spanning-tree pathcost method {long short}</code>	-/long	Устанавливает метод определения ценности пути. - long — значение ценности в диапазоне 1..200000000; - short — значение ценности в диапазоне 1..65535.
<code>no spanning-tree pathcost method</code>		Устанавливает значение по умолчанию.
<code>spanning-tree restricted-tcn</code>		Запрещает прием BPDU с флагом TCN.
<code>no spanning-tree restricted-tcn</code>	-/выключено	Разрешает прием BPDU с флагом TCN.
<code>spanning-tree bpdu {filtering flooding bridging}</code>	-/flooding	Определяет режим обработки пакетов BPDU интерфейсом, на котором выключен протокол STP. - filtering — на интерфейсе с выключенным протоколом STP BPDU пакеты фильтруются; - flooding — на интерфейсе с выключенным протоколом STP нетегированные BPDU пакеты передаются, тегированные — фильтруются; - bridging — на интерфейсе с выключенным протоколом STP BPDU пакеты передаются. Данная команда обрабатывает только STP bpdu и не фильтрует PVST bpdu с DST MAC 01:00:0c:cc:cc:cd
<code>no spanning-tree bpdu</code>		Устанавливает значение по умолчанию.
<code>spanning-tree process id</code>	process_id: (1..31)/0	Команда создает отдельный процесс и переводит командный интерфейс в режим его конфигурирования.
<code>no spanning-tree process id</code>		Удаляет указанный процесс.



При задании STP параметров `forward-time`, `hello-time`, `max-age` необходимо выполнение условия:

$$2 * (\text{Forward-Delay} - 1) \geq \text{Max-Age} \geq 2 * (\text{Hello-Time} + 1).$$

Команды режима конфигурирования интерфейса Ethernet, интерфейса группы портов

Вид запроса командной строки в режиме конфигурирования интерфейса Ethernet, интерфейса группы портов:

```
console (config-if) #
```

Таблица 5.87 — Команды режима конфигурирования интерфейса Ethernet, группы портов

Команда	Значение/Значение по умолчанию	Действие
<code>spanning-tree disable</code>		Запрещает работу протокола STP на конфигурируемом интерфейсе.
<code>no spanning-tree disable</code>	-/разрешено	Разрешает работу протокола STP на конфигурируемом интерфейсе.

spanning-tree cost cost	cost: (1..200000000)/ см. таблицу 5.88	Устанавливает ценность пути через данный интерфейс. - <i>cost</i> – ценность пути.
no spanning-tree cost		Устанавливает значение, определяемое на основании скорости порта и метода определения ценности пути, таблица 5.88.
spanning-tree port-priority priority	priority: (0..240)/128	Устанавливает приоритет интерфейса в связующем дереве STP. <input checked="" type="checkbox"/> Значение приоритета должно быть кратно 16.
no spanning-tree port-priority		Устанавливает значение по умолчанию.
spanning-tree portfast [auto]	—	Включает режим, в котором порт при поднятии на нем линка сразу становится в состояние передачи, не дожидаясь истечения таймера. - auto — добавляет задержку 3 секунды перед переходом в состояние передачи.
no spanning-tree portfast		Выключает режим моментального перехода в состояние передачи по поднятию «линка».
spanning-tree guard root	-/защита выключена	Включает защиту «корня» для всех связующих деревьев STP выбранного порта. Данная защита запрещает интерфейсу быть корневым портом коммутатора.
no spanning-tree guard root		Устанавливает значение по умолчанию.
spanning-tree bpduguard	-/защита выключена	Разрешает защиту, выключающую интерфейс при приёме пакетов BPDU.
no spanning-tree bpduguard		Запрещает защиту, выключающую интерфейс при приёме пакетов BPDU.
spanning-tree link-type {point-to-point shared}	-/для дуплексного порта «точка-точка», для полудуплексного – «разветвленный»	Устанавливает протокол RSTP в передающее состояние и определяет тип связи для выбранного порта: - point-to-point — точка-точка; - shared — разветвлённый.
no spanning-tree link-type		Устанавливает значение по умолчанию.
spanning-tree bpdu {filtering flooding}	—	Определяет режим обработки пакетов BPDU интерфейсом, на котором выключен протокол STP. - filtering — на интерфейсе с выключенным протоколом STP BPDU пакеты фильтруются; - flooding м на интерфейсе с выключенным протоколом STP нетегированные BPDU-пакеты передаются, тегированные — фильтруются. Данная команда обрабатывает только STP bpdu и не фильтрует PVST bpdu с DST MAC 01:00:0c:cc:cc:cd
no spanning-tree bpdu		Устанавливает значение по умолчанию.
spanning-tree binding-process id	id: (1..31)/0	Привязывает порт к указанному процессу. По умолчанию, все порты управляются нулевым процессом. - <i>id</i> — номер процесса.
no spanning-tree binding-process		Восстанавливает привязку порта по умолчанию.

Таблица 5.88 — Ценность пути, установленная по умолчанию (spanning-tree cost)

Интерфейс	Метод определения ценности пути	
	Long	Short
Port-channel	20000	4
TenGigabit Ethernet (10000 Mbps)	2000	2
Gigabit Ethernet (1000 Mbps)	20000	4

Команды режима конфигурирования процесса

Вид запроса командной строки режима конфигурирования процесса:

```
console(config-mstp-process) #
```

Таблица 5.89 — Команды режима privileged EXEC

Команда	Значение/Значение по умолчанию	Действие
spanning-tree forward-time <i>seconds</i>	seconds: (4..30)/15 секунд	Устанавливает для конфигурируемого процесса интервал времени (<i>seconds</i>), затрачиваемый на прослушивание и изучение состояний перед переключением в состояние коммутации.
no spanning-tree forward-time		Устанавливает значение по умолчанию.
spanning-tree hello-time <i>seconds</i>	seconds: (1..10)/2 секунд	Устанавливает интервал времени (<i>seconds</i>) между передачами широковещательных сообщений «Hello» к взаимодействующим коммутаторам.
no spanning-tree hello-time		Устанавливает значение по умолчанию.
spanning-tree max-age <i>seconds</i>	seconds: (6..40)/20 секунд	Устанавливает время жизни (<i>seconds</i>) связующего дерева STP.
no spanning-tree max-age		Устанавливает значение по умолчанию.
spanning-tree mst <i>instance_id priority priority</i>	instance_id: (1..4094); priority: (0..61440)/32768	Устанавливает значение приоритета коммутатора в выбранном экземпляре MST. - <i>instance_id</i> — экземпляр MST; - <i>priority</i> — приоритет коммутатора.  Значение приоритета должно быть кратно 4096.
no spanning-tree mst <i>instance_id priority</i>		Устанавливает значение приоритета по умолчанию.

Команды режима privileged EXEC

Вид запроса командной строки режима privileged EXEC:

```
console#
```

Таблица 5.90 — Команды режима privileged EXEC

Команда	Значение/Значение по умолчанию	Действие
show spanning-tree [<i>process process_id</i>] [<i>gigabitethernet gi_port tengigabitethernet te_port port-channel group</i>]	gi_port: (1..8/0/1..24); te_port: (1..8/0/1..4); group: (1..24). process_id: (1..31)/0	Показывает конфигурацию протокола STP для выбранного процесса. - <i>process_id</i> – номер процесса.
show spanning-tree [<i>detail</i>] [<i>active blockedports</i>] [<i>process process_id</i>]	process_id: (1..31)/0	Показывает подробную информацию о настройках протокола STP, информацию об активных или заблокированных портах. - <i>process_id</i> — номер процесса.
clear spanning-tree detected-protocols [<i>gigabitethernet gi_port tengigabitethernet te_port port-channel group</i>]	gi_port: (1..8/0/1..24); te_port: (1..8/0/1..4); group: (1..24).	Перезапускает процесс миграции протокола. Заново происходит пересчёт дерева STP.

Команды режима EXEC

Вид запроса командной строки режима EXEC:

```
console#
```

Таблица 5.91 — Команды режима EXEC

Команда	Значение	Действие
show spanning-tree bpdu [<i>gigabitethernet gi_port tengigabitethernet te_port port-channel group</i>]	gi_port: (1..8/0/1..24); te_port: (1..8/0/1..4); group: (1..24).	Показывает режим обработки пакетов BPDU на интерфейсах.

5.15.5.2 Настройка протокола MSTP

Команды режима глобального конфигурирования

Вид запроса командной строки режима глобального конфигурирования:

```
console (config) #
```

Таблица 5.92 — Команды режима глобального конфигурирования

Команда	Значение/Значение по умолчанию	Действие
spanning-tree	—	Разрешает использование коммутатором протокола STP.
no spanning-tree		Запрещает использование коммутатором протокола STP.
spanning-tree mode {stp rstp mstp}	-/RSTP	Устанавливает режим работы протокола STP.
no spanning-tree mode		Устанавливает значение по умолчанию.
spanning-tree pathcost method {long short}	-/long	Устанавливает метод определения ценности пути. - long – значение ценности в диапазоне 1..200000000; - short – значение ценности в диапазоне 1..65535.
no spanning-tree pathcost method		Устанавливает значение по умолчанию.
spanning-tree mst instance_id priority priority	instance_id: (1..4094); priority: (0..61440)/32768	Устанавливает приоритет для данного коммутатора перед остальными, использующими общий экземпляр MSTP. - <i>instance_id</i> – экземпляр MST; - <i>priority</i> – приоритет коммутатора. Значение приоритета должно быть кратно 4096.
no spanning-tree mst instance_id priority		Устанавливает значение по умолчанию.
spanning-tree mst max-hops hop_count	hop_count: (1..40)/20	Устанавливает максимальное количество транзитных участков для пакета BPDU, необходимых для формирования дерева и удержания информации о его строении. Если пакет уже прошел максимальное количество транзитных участков, то на следующем участке он отбрасывается. - <i>hop_count</i> — максимальное количество транзитных участков для пакета BPDU.
no spanning-tree mst max-hops		Устанавливает значение по умолчанию.
spanning-tree mst configuration	—	Вход в режим конфигурирования протокола MSTP.

Команды режима конфигурирования протокола MSTP

Вид запроса командной строки в режиме конфигурирования протокола MSTP:

```
console#configure
console (config) #spanning-tree mst configuration
console (config-mst) #
```

Таблица 5.93 — Команды режима конфигурирования протокола MSTP

Команда	Значение/Значение по умолчанию	Действие
instance instance_id vlan vlan_range	instance_id:(1..4094); vlan_range: (1..4094)	Создает соответствие между экземпляром протокола MSTP и группами VLAN. - <i>instance-id</i> — идентификатор экземпляра протокола MSTP; - <i>vlan-range</i> — номер группы VLAN.
no instance instance_id vlan vlan_range		Удаляет соответствие между экземпляром протокола MSTP и группами VLAN.
name string	string: (1..32) символа	Задаёт имя конфигурации MST. - <i>string</i> — имя конфигурации MST.
no name		Удаляет имя конфигурации MST.

revision <i>value</i>	value: (0..65535)/0	Задаёт номер ревизии конфигурации MST. - <i>value</i> — номер ревизии конфигурации MST.
no revision		Устанавливает значение по умолчанию (<i>value</i>).
show { <i>current</i> <i>pending</i> }	—	Показывает текущую (current) либо ожидающую (pending) конфигурацию MST.
Exit	—	Выход из режима конфигурации протокола MSTP с сохранением конфигурации.
abort	—	Выход из режима конфигурации протокола MSTP без сохранения конфигурации.

Команды режима конфигурирования интерфейса Ethernet, интерфейса группы портов

Вид запроса командной строки в режиме конфигурирования интерфейса Ethernet, интерфейса группы портов:

```
console(config-if)#
```

Таблица 5.94 — Команды режима конфигурирования интерфейса Ethernet, группы портов

Команда	Значение/Значение по умолчанию	Действие
spanning-tree guard root	-/защита выключена	Включает защиту «корня» для всех связующих деревьев STP выбранного порта. Данная защита запрещает интерфейсу быть корневым портом коммутатора.
no spanning-tree guard root		Устанавливает значение по умолчанию.
spanning-tree mst <i>instance_id</i> port-priority <i>priority</i>	<i>instance_id</i> : (1..4094); <i>priority</i> :(0..240)/128	Устанавливает приоритет интерфейса в экземпляре MSTP. - <i>instance-id</i> — идентификатор экземпляра протокола MSTP; - <i>priority</i> — приоритета коммутатора. Значение приоритета должно быть кратно 16.
no spanning-tree mst <i>instance_id</i> port-priority		Устанавливает значение по умолчанию.
spanning-tree mst <i>instance_id</i> cost <i>cost</i>	<i>instance_id</i> : (1..4094); <i>cost</i> : (1..200000000)	Устанавливает ценность пути через выбранный интерфейс, для определенного экземпляра протокола MSTP. - <i>instance-id</i> — идентификатор экземпляра протокола MSTP. - <i>cost</i> — ценность пути.
no spanning-tree mst <i>instance_id</i> cost		Устанавливает значение, определяемое на основании скорости порта и метода определения ценности пути, таблица 5.88.
spanning-tree port-priority <i>priority</i>	<i>priority</i> : (0..240)/128	Устанавливает приоритет интерфейса в корневом связующем дереве MSTP. Значение приоритета должно быть кратно 16.
no spanning-tree port-priority		Устанавливает значение по умолчанию.

Команды режима privileged EXEC

Вид запроса командной строки режима privileged EXEC:

```
console#
```

Таблица 5.95 — Команды режима EXEC

Команда	Значение	Действие
show spanning-tree [<i>gigabitethernet gi_port</i> <i>tengigabitethernet te_port</i> port-channel <i>group</i>] [<i>instance instance_id</i>] [process <i>process_id</i>]	<i>gi_port</i> : (1..8/0/1..24); <i>te_port</i> : (1..8/0/1..4); <i>group</i> : (1..24); <i>instance_id</i> : (1..64); <i>process_id</i> : (0..31)/0	Показывает конфигурацию протокола STP. - <i>instance_id</i> — идентификатор экземпляра протокола MSTP. - <i>process_id</i> — номер процесса.

show spanning-tree [detail] [active blockedports] [instance <i>instance_id</i>] [process <i>process_id</i>]	instance_id: (1..4094); process_id: (0..31)/0	Показывает подробную информацию о настройке протокола STP, информацию об активных или заблокированных портах. - detail — просмотр подробной информации; - active — просмотр информации об активных портах; - blockedports — просмотр информации о заблокированных портах; - <i>instance_id</i> — идентификатор экземпляра протокола MSTP. - <i>process_id</i> — номер процесса.
show spanning-tree mst-configuration	—	Показывает информацию о сконфигурированных экземплярах MSTP
clear spanning-tree detected-protocols [gigabitethernet gi_port tengigabitethernet te_port port-channel group]	gi_port: (1..8/0/1..24); te_port: (1..8/0/1..4); group: (1..24).	Перезапускает процесс миграции протокола. Заново происходит просчёт дерева STP.

Примеры выполнения команд

- Включить поддержку протокола STP, установить значение приоритета связующего дерева RSTP — 12288, интервал forward-time — 20 секунд, интервал времени между передачами широковещательных сообщений «Hello» — 5 секунд, время жизни связующего дерева — 38 секунд. Показать конфигурацию протокола STP:

```

console(config)# spanning-tree
console(config)# spanning-tree mode rstp
console(config)# spanning-tree priority 12288
console(config)# spanning-tree forward-time 20
console(config)# spanning-tree hello-time 5
console(config)# spanning-tree max-age 38
console(config)# exit
  
```

```
console#show spanning-tree
```

```

Spanning tree enabled mode RSTP
Default port cost method: long
Loopback guard: Disabled

Root ID    Priority    12288
Address    a8:f9:4b:f1:1d:00
This switch is the root
Hello Time 5 sec Max Age 38 sec Forward Delay 20 sec

Number of topology changes 3 last change occurred 00:00:10 ago
from gil/0/11
Times: hold 1, topology change 58, notification 5
hello 5, max age 38, forward delay 20

Interfaces
Name      State    Prio.Nbr    Cost      Sts      Role  PortFast    Type
-----
gil/0/1   enabled  128.49      2000000   Dsbl    Dsbl   No           -
gil/0/2   enabled  128.50      2000000   Frw     Desg   No           P2P (RSTP)
gil/0/3   enabled  128.51      2000000   Dsbl    Dsbl   No           -
gil/0/4   enabled  128.52      2000000   Dsbl    Dsbl   No           -
gil/0/5   enabled  128.53      2000000   Dsbl    Dsbl   No           -
gil/0/6   enabled  128.54      2000000   Dsbl    Dsbl   No           -
gil/0/7   enabled  128.55      2000000   Dsbl    Dsbl   No           -
gil/0/8   enabled  128.56      2000000   Dsbl    Dsbl   No           -
gil/0/9   enabled  128.57      2000000   Dsbl    Dsbl   No           -
  
```



В MSTP информация о последней смене топологии выводится только с помощью команды `show spanning-tree detail`.

5.15.6 Настройка функции flex-link

Flex-link — функция резервирования, предназначенная для обеспечения надежности канала передачи данных. В связке flex-link могут находиться ethernet- и port-channel- интерфейсы. Один из этих интерфейсов находится в заблокированном состоянии и начинает пропускать трафик только в случае аварии на втором интерфейсе.

Команды режима конфигурирования интерфейса Ethernet, интерфейса группы портов

Вид запроса командной строки в режиме конфигурирования интерфейса Ethernet, интерфейса группы портов:

```
console (config-if) #
```

Таблица 5.96 — Команды режима конфигурирования интерфейса Ethernet, группы портов

Команда	Значение/Значение по умолчанию	Действие
flex-link backup { tengigabitethernet <i>te_port</i> gigabitethernet <i>gi_port</i> port-channel <i>port_channel</i> }	te_port: (1..8/0/1..4); gi_port: (1..8/0/1..24); port_channel (1..12)/-	Включает flex-link на интерфейсе и назначает выбранному интерфейсу роль backup-интерфейса в flex-link паре.
no flex-link backup { tengigabitethernet <i>te_port</i> gigabitethernet <i>gi_port</i> port-channel <i>port_channel</i> }		Выключает flex-link на интерфейсе и удаляет выбранный интерфейс из flex-link пары.
flex-link preempt mode [forced bandwidth off]	-/off	Задаёт действие при поднятии интерфейса, участвующего во flex-link: - forced — если поднявшийся интерфейс настроен как master, то он станет активным интерфейсом; - bandwidth — при поднятии интерфейса активным станет интерфейс с большей пропускной способностью; - off — поднявшийся интерфейс останется в заблокированном состоянии.
no flex-link preempt mode		Возвращает значение по умолчанию.
flex-link preempt delay <i>delay</i>	delay: (1..300)/35	Задаёт время от перехода отключенного порта в состояние «up», по прошествии которого выполняется действие, установленное командой flex-link preempt mode . - <i>delay</i> — период времени, в секундах.
no flex-link preempt delay		Возвращает значение по умолчанию.

Команды режима privileged EXEC

Вид запроса командной строки режима privileged EXEC:

```
console#
```

Таблица 5.97 — Команды режима EXEC

Команда	Значение	Действие
show interfaces flex-link [detailed] { tengigabitethernet <i>te_port</i> gigabitethernet <i>gi_port</i> port-channel <i>port-channel</i> }	te_port: (1..8/0/1..4); gi_port: (1..8/0/1..24); port_channel: (1..12)	Показывает конфигурацию функции flex-link.

5.15.7 Протокол EAPS

Протокол EAPS (Ethernet Automatic Protection Switching) предназначен для повышения устойчивости и надежности сети передачи данных, имеющей кольцевую топологию, за счет снижения времени восстановления сети в случае аварии. Время восстановления не превышает 1 секунды, что существенно меньше времени перестройки сети при использовании протоколов семейства spanning tree.

Команды режима глобального конфигурирования

Вид запроса командной строки режима глобального конфигурирования:

```
console(config)#
```

Таблица 5.98 — Команды режима глобального конфигурирования

Команда	Значение/Значение по умолчанию	Действие
Eaps	-	Разрешает работу протокола EAPS.
no eaps	-	Запрещает работу протокола EAPS.
eaps fail-timer seconds	seconds: (1..10)/3 секунды	Задаёт время отсутствия тестовых пакетов, по истечении которого будет зафиксирована авария кольца. - <i>seconds</i> – период времени, в секундах.
no eaps fail-timer	-	Устанавливает значение таймера по умолчанию.
eaps hello-timer seconds	seconds: (1..10)/1 секунда	Таймер периодичности отправки hello-пакетов. - <i>seconds</i> — период времени отправки hello-пакетов, в секундах.
no eaps hello-timer	-	Устанавливает значение таймера по умолчанию.
eaps domain domain_id	domain_id: (0..63)	Создание EAPS-региона с идентификатором <i>domain-id</i> и переход в режим конфигурирования региона.
no eaps domain domain_id	-	Удаление EAPS-региона с идентификатором <i>domain_id</i> .

Команды режима конфигурирования домена

Вид запроса командной строки в режиме конфигурирования домена:

```
console(config-eaps-domain)#
```

Таблица 5.99 — Команды режима конфигурирования EAPS домена

Команда	Значение/Значение по умолчанию	Действие
control-vlan vlan_id	vlan_id: (1..4093)	Идентификатор VLAN, используемой для управления EAPS. Кроме того, для работы протокола должна существовать следующая после управляющей VLAN (<i>control-vlan + 1</i>), используемая для управления вторичными кольцами. Управляющая VLAN EAPS не должна использоваться для передачи любого иного трафика. - <i>vlan_id</i> — номер VLAN, управляющей EAPS.
no control-vlan	-	Отмена назначения VLAN.
ring ring_id	ring_id: (0..15)	Создание кольца с идентификатором <i>ring_id</i> и переход в режим конфигурирования кольца.
no ring ring_id	-	Удаление кольца с идентификатором <i>ring_id</i> .
set ring ring_id {enable disable}	ring_id: (0..15)	Разрешение или запрет работы кольца с идентификатором <i>ring_id</i> .

Команды режима конфигурирования кольца

Вид запроса командной строки в режиме конфигурирования:

```
console(config-eaps-domain-ring)#
```

Таблица 5.100 — Команды режима конфигурирования EAPS кольца

<i>Команда</i>	<i>Значение/Значение по умолчанию</i>	<i>Действие</i>
primary-port {gigabitethernet <i>gi_port</i> tengigabitethernet <i>te_port</i> port-channel <i>group</i> }	<i>gi_port</i> : (1..8/0/1..24); <i>te_port</i> : (1..8/0/1..4); <i>group</i> : (1..24)	Выбор первичного порта коммутатора, включенного в кольцо.
secondary-port {gigabitethernet <i>gi_port</i> tengigabitethernet <i>te_port</i> port-channel <i>group</i> }	<i>gi_port</i> : (1..8/0/1..24); <i>te_port</i> : (1..8/0/1..4); <i>group</i> : (1..24)	Выбор вторичного порта коммутатора, включенного в кольцо.
role {master transit} level <i>level-id</i>	level-id: (0..1)	Выбор роли коммутатора в конфигурируемом домене и кольце.
role {edge sub-edge}	—	Возможные роли: - master — устройство является ведущим узлом; - transit — устройство является транзитным узлом; - edge — смежный узел, принадлежащий основному и вторичному кольцам; - sub-edge — вспомогательный смежный узел, принадлежащий основному и вторичному кольцам.

Команды режима EXEC

Вид запроса командной строки режима EXEC:

```
console#
```

Таблица 5.101 — Команды режима EXEC

<i>Команда</i>	<i>Значение</i>	<i>Действие</i>
show eaps [<i>domain domain_id</i> [<i>ring ring_id</i>]]	<i>domain_id</i> : (0..63); <i>ring_id</i> : (1..15)	Запрос информации о состоянии доменов и колец EAPS. - <i>domain_id</i> — идентификатор домена EAPS; - <i>ring_id</i> — идентификатор кольца EAPS.

5.15.8 Настройка протокола G.8032v2 (ERPS)

Протокол ERPS (*Ethernet Ring Protection Switching*) предназначен для повышения устойчивости и надежности сети передачи данных, имеющей кольцевую топологию, за счет снижения времени восстановления сети в случае аварии. Время восстановления не превышает 1 секунды, что существенно меньше времени перестройки сети при использовании протоколов семейства spanning tree.

Команды режима глобального конфигурирования

Вид запроса командной строки режима глобального конфигурирования:

```
console (config) #
```

Таблица 5.102 — Команды режима глобального конфигурирования

<i>Команда</i>	<i>Значение/Значение по умолчанию</i>	<i>Действие</i>
Erps	—	Разрешает работу протокола ERPS.
no erps		Запрещает работу протокола ERPS.
erps vlan <i>vlan_id</i>	<i>vlan_id</i> : (1..4094)	Создание ERPS-кольца с идентификатором R-APS VLAN, по которой будет передаваться служебная информация и переход в режим конфигурирования кольца. - <i>vlan_id</i> — номер R-APS VLAN.
no erps vlan <i>vlan_id</i>		Удаление ERPS-кольца с идентификатором <i>vlan_id</i> .

Команды режима конфигурирования кольца

Вид запроса командной строки в режиме конфигурирования кольца:

```
console (config-erps) #
```

Таблица 5.103 — Команды режима конфигурирования ERPS-кольца

Команда	Значение/Значение по умолчанию	Действие
protected vlan add <i>vlan_list</i>	<i>vlan_list</i> : (2..4094, all)	Добавляет диапазон VLAN в список защищенных VLAN. - <i>vlan_list</i> — список VLAN. Диапазон VLAN можно задать перечислением через запятую или указать начальное и конечное значения диапазона через дефис "-".
protected vlan remove <i>vlan_list</i>	<i>vlan_list</i> : (2..4094, all)	Удаляет диапазон VLAN из списка защищенных VLAN. - <i>vlan_list</i> — список VLAN для удаления.
port {west east} {gigabitethernet <i>gi_port</i> tengigabitethernet <i>te_port</i> port-channel <i>group</i> }	<i>gi_port</i> : (1..8/0/1..24); <i>te_port</i> : (1..8/0/1..4); <i>group</i> : (1..24)	Выбор west(east)-порта коммутатора, включенного в кольцо.
no port {west east}	—	Удаление west(east)-порта коммутатора, включенного в кольцо.
rpl {west east} {owner neighbor}	-/no rpl	Выбор RPL-порта коммутатора и его роли. - west — RPL-портом будет назначен west порт; - east — RPL-портом будет назначен west порт; - owner — коммутатор будет являться владельцем RPL-порта; - neighbor — коммутатор будет являться соседом владельца RPL-порта.
no rpl		Удаление RPL-порта коммутатора.
level <i>level</i>	<i>level</i> : (0..7)/1	Настройка уровня сообщений R-APS. Необходимо для прохождения сообщений через CFM MEP. - <i>level</i> — уровень сообщений R-APS.
no level		Установка значения по умолчанию.
ring enable	—	Включение функционирования кольца.
no ring enable		Выключение функционирования кольца.
version <i>version</i>	<i>version</i> : (1..2)/2	Выбор режима совместимости с другими версиями протокола G.8032. - <i>version</i> — версия протокола G.8032.
no version		Установка значения по умолчанию.
revertive	-/revertive	Выбор режима работы кольца.
no revertive		Установка значения по умолчанию.
sub-ring vlan <i>vlan_id</i> [tc-propagation]	<i>vlan_id</i> : (1..4094)	Указание подкольца для данного кольца. - tc-propagation — включает распространение TC в подкольце.
no sub-ring vlan		Удаление подкольца.
timer guard <i>value</i>	<i>value</i> : (10..2000) мс, кратное 10/500 мс	Установка таймера блокирующего устаревшие R-APS сообщения.
no timer guard		Установка значения по умолчанию.
timer holdoff <i>value</i>	<i>value</i> : (0..10000) мс, кратное 100 с точностью 5 мс/0 мс	Установка таймера задержки реакции коммутатора на изменение в состоянии. Вместо реакции на событие включается таймер, по истечении которого коммутатор информирует о своем состоянии. Предназначен для уменьшения флуда пакетов при флапинге портов.
no timer holdoff		Установка значения по умолчанию.
timer wtr <i>value</i>	<i>value</i> : (1..12) мин/5 мин.	Установка таймера, который запускается на RPL Owner коммутаторе в revertive-режиме. Используется для предотвращения частых защитных переключений из-за сигналов о неисправностях.
no timer wtr		Установка значения по умолчанию.
switch forced {west east}	-/no	Форсирует запуск защитного переключения кольца, при этом блокируется указанный порт.
no switch forced		Отмена форсирования переключения кольца.

<code>switch manual {west east}</code>	-/no	Ручное блокирование указанного west(east)-порта и разблокирование east(west).
<code>no switch manual</code>		Отмена ручной блокировки.
<code>abort</code>	—	Откатить изменения, внесенные с момента входа в режим конфигурации кольца.

Команды режима EXEC

Вид запроса командной строки режима EXEC:

```
console#
```

Таблица 5.104 — Команды режима EXEC

<i>Команда</i>	<i>Значение</i>	<i>Действие</i>
<code>show erps [vlan vlan_id]</code>	vlan_id: (1..4094)	Запрос информации об общем состоянии ERPS или состоянии указанного кольца.

5.15.9 Настройка протокола LLDP

Основной функцией протокола **Link Layer Discovery Protocol (LLDP)** является обмен информацией между сетевыми устройствами о своем состоянии и характеристиках. Информация, собранная посредством протокола LLDP, накапливается в устройствах и может быть запрошена управляющим компьютером по протоколу SNMP. Таким образом, на основании собранной информации, на управляющем компьютере может быть смоделирована топология сети.

Коммутаторы MES3000 поддерживают передачу как стандартных параметров, так и опциональных, таких как:

- имя устройства и его описание;
- имя порта и его описание;
- информация о MAC/PHY;
- и т.д.

Команды режима глобального конфигурирования

Вид запроса командной строки режима глобального конфигурирования:

```
console(config)#
```

Таблица 5.105 — Команды режима глобального конфигурирования

<i>Команда</i>	<i>Значение/Значение по умолчанию</i>	<i>Действие</i>
<code>lldp run</code>	-/включено	Разрешает коммутатору использование протокола LLDP.
<code>no lldp run</code>		Запрещает коммутатору использование протокола LLDP.
<code>lldp timer seconds</code>	seconds: (5..32768)/30 сек	Определяет, как часто устройство будет отправлять обновление информации LLDP.
<code>no lldp timer</code>		Устанавливает значение по умолчанию.
<code>lldp hold-multiplier number</code>	number: (2..10)/4	Задает величину времени для принимающего устройства, в течение которого нужно удерживать принимаемые пакеты LLDP перед их сбросом. Данная величина передается на принимаемую сторону в LLDP update пакетах (пакетах обновления), является кратностью для таймера LLDP (lldp timer). Таким образом, время жизни LLDP пакетов рассчитывается по формуле TTL = min(65535, LLDP-Timer * LLDP-HoldMultiplier)
<code>no lldp hold-multiplier</code>		Устанавливает значение по умолчанию.
<code>lldp reinitt seconds</code>	seconds: (1..10)/2 сек	Минимальное время, которое LLDP-порт будет ожидать перед повторной инициализацией LLDP.
<code>no lldp reinitt</code>		Устанавливает значение по умолчанию.

lldp tx-delay <i>seconds</i>	seconds: (1..8192)/2 сек	Устанавливает задержку между последующими передачами пакетов LLDP, инициированными изменениями значений или статуса в локальных базах данных MIB LLDP. Рекомендуется, чтобы данная задержка была меньше, чем значение 0.25* LLDP-Timer.
no lldp tx-delay		Устанавливает значение по умолчанию.
lldp lldpdu {filtering flooding}	-/filtering	Определяет режим обработки пакетов LLDP, когда протокол LLDP выключен на коммутаторе: - <i>filtering</i> — указывает, что LLDP-пакеты фильтруются, если протокол LLDP выключен на коммутаторе; - <i>flooding</i> — указывает, что LLDP-пакеты передаются, если протокол LLDP выключен на коммутаторе.
no lldp lldpdu		Устанавливает значение по умолчанию.
lldp med fast-start repeat-count <i>number</i>	number: (1..10)/3	Устанавливает число повторений PDU LLDP для быстрого запуска, определяемого посредством LLDP-MED.
no lldp med fast-start repeat-count		Устанавливает значение по умолчанию.
lldp med network-policy <i>number application</i> [vlan <i>vlan_id</i>] [vlan-type {tagged untagged}] [up <i>priority</i>] [<i>dscp value</i>]	number: (1..32); application: (voice, voice-signaling, guest-voice, guest-voice-signaling, softphone-voice, video-conferencing, streaming-video, video-signaling); vlan_id: (0..4095); priority: (0..7); value: (0..63).	Определяет правило для параметра network-policy (сетевая политика устройства). Данный параметр является опциональным для расширения протокола LLDP MED. - <i>number</i> — порядковый номер правила network policy; - <i>application</i> — главная функция, определенная для данного правила network policy. Используемые имена: voice, voice-signaling, guest-voice, guest-voice-signaling, softphone-voice, video-conferencing, streaming-video, video-signaling. - <i>vlan_id</i> — идентификатор VLAN для данного правила; - tagged/ untagged — определяет тегированной или нетегированной будет VLAN, используемая данным правилом. - <i>priority</i> — приоритет данного правила (используется на втором уровне модели OSI); - <i>value</i> — значение DSCP, используемое данным правилом.
no lldp med network-policy <i>number</i>		Удаляет созданное правило для параметра network-policy.
lldp med network-policy voice auto	-/включено	Передавать в сообщениях LLDP-MED параметры voice-vlan
no lldp med network-policy voice auto		Запрещает передачу параметров voice-vlan в LLDP-MED
lldp notifications interval <i>seconds</i>	seconds: (5..3600)/5	Устанавливает максимальную скорость передачи уведомлений LLDP. - <i>seconds</i> — период времени, в течение которого устройство может отправить не более одного уведомления.
no lldp notifications interval		Устанавливает значение по умолчанию.

Команды режима конфигурирования интерфейсов Ethernet:

Вид запроса командной строки в режиме конфигурирования интерфейсов Ethernet:

```
console (config-if) #
```

Таблица 5.106 — Команды режима конфигурирования интерфейса Ethernet

Команда	Значение/Значение по умолчанию	Действие
lldp transmit	-/разрешено использование в обоих направлениях	Разрешает передачу пакетов по протоколу LLDP на интерфейсе.
no lldp transmit		Запрещает передачу пакетов по протоколу LLDP на интерфейсе.
lldp receive		Разрешает прием пакетов по протоколу LLDP на интерфейсе.
no lldp receive		Запрещает прием пакетов по протоколу LLDP на интерфейсе.
lldp optional-tlv <i>tlv_list</i>	tlv_list: (port-desc, sys-name, sys-desc, sys-cap, 802.3-mac-phy, 802.3-lag,	Определяет, какие опциональные TLV-поля (Type, Length, Value) будут включены устройством в передаваемый LLDP-пакет.

	802.3-max-frame-size)/ опциональные TLV не включены в пакет	В команду можно включить от одного до пяти опциональных TLV: port-desc, sys-name, sys-desc, sys-cap, 802.3-mac-phy, 802.3-lag, 802.3-max-frame-size.
no lldp optional-tlv		Устанавливает значение по умолчанию.
lldp optional-tlv 802.1 {pvid [enable disable] ppvid {add remove} ppv_id vlan-name {add remove} vlan_id}	ppvid: (0-4094); vlan_id: (1-4094)/ опциональные TLV не включены	Определяет, какие опциональные TLV-поля будут включены устройством в передаваемый LLDP-пакет: - pvid — PVID интерфейса; - ppvid — добавить/удалить PPVID; - vlan-name — добавить/удалить номер VLAN; - protocol — добавить/удалить определенный протокол.
lldp optional-tlv 802.1 protocol {add remove} {stp rstp mstp pause 802.1x lacp gvrp}		
no lldp optional-tlv 802.1 pvid		Устанавливает значение по умолчанию.
lldp management-address {ip_address none automatic [gigabitethernet gi_port tengigabitethernet te_port port-channel group vlan vlan_id] }	ip-address: (A.B.C.D); gi_port: (1..8/0/1..24); te_port: (1..8/0/1..4); group: (1..24); vlan_id: (1 .. 4094)/ управляющий адрес определяется автоматически	Определяет управляющий адрес, объявленный на интерфейсе. - ip_address — задается статический IP-адрес; - none — указывает, что адрес не объявлен; - automatic — указывает, что система автоматически выбирает управляющий адрес из всех IP-адресов коммутатора; - automatic {gigabitethernet tengigabitethernet port-channel vlan} — указывает, что система автоматически выбирает управляющий адрес, из сконфигурированных адресов заданного интерфейса. Если интерфейс ethernet или интерфейс группы портов принадлежат VLAN, то данный адрес VLAN не будет включен в список возможных управляющих адресов. В случае наличия нескольких IP-адресов система выбирает начальный IP-адрес из диапазона динамических IP-адресов. Если динамические адреса отсутствуют, то система выбирает начальный IP-адрес из диапазона возможных статических IP-адресов.
no lldp management-address		Удаляет управляющий IP-адрес.
lldp notification {enable disable}	-/отправка уведомлений LLDP запрещена	Разрешает/запрещает отправку уведомлений LLDP на интерфейс. - enable — разрешает; - disable — запрещает.
no lldp notifications		Устанавливает значение по умолчанию.
lldp med enable [tlv_list]	tlv_list: (network-policy, location, poe-pse, inventory)/ запрещено использование расширения протокола LLDP MED	Разрешает использование расширения протокола LLDP MED. В команду можно включить от одного до четырёх специальных TLV: network-policy, location, poe-pse, inventory.
no lldp med enable		Устанавливает значение по умолчанию.
lldp med network-policy {add remove} number	number: (1..32)	Назначает правило network-policy данному интерфейсу. - add — назначает правило; - remove — удаляет правило; - number — номер правила.
no lldp med network-policy number		Удаляет правило network-policy с данного интерфейса.
lldp med location {coordinate coordinate civic-address civic_address_data ecs-elin ecs_elin_data}	coordinate: 16 байт; civic_address_data: (6..160) байт; ecs_elin_data: (10 – 25) байт	Задаёт местоположение устройства для протокола LLDP (значение параметра location протокола LLDP MED). - coordinate — адрес в системе координат; - civic_address_data — административный адрес устройства; - ecs-elin_data — адрес в формате, определенном ANSI/TIA 1057.
no lldp med location		Удаляет настройки параметра местоположения location.

lldp med notification topology-change {enable disable}	—	Разрешает/запрещает отправку уведомлений LLDP MED об изменении топологии. - enable – разрешает отправку уведомлений; - disable – запрещает отправку уведомлений.
no lldp med notifications topology-change		Устанавливает значение по умолчанию.



Пакеты LLDP, принятые через группу портов, запоминаются индивидуально портами группы, принявшими сообщения. LLDP отправляет различные сообщения на каждый порт группы.



Работа протокола LLDP не зависит от состояния протокола STP на порту, пакеты LLDP отправляются и принимаются на заблокированных протоколом STP-портах.

Если порт контролируется по 802.1X, то LLDP работает с портом только в случае, если он авторизован.

Команды режима privileged EXEC

Все команды доступны для привилегированного пользователя.

Вид запроса командной строки режима privileged EXEC:

```
console#
```

Таблица 5.107 — Команды режима privileged EXEC

Команда	Значение/Значение по умолчанию	Действие
clear lldp table	—	Очищает таблицу адресов обнаруженных соседних устройств и начинает новый цикл обмена пакетами по протоколу LLDP MED.
show lldp configuration [gigabitethernet gi_port tengigabitethernet te_port]	gi_port: (1..8/0/1..24); te_port: (1..8/0/1..4)	Показывает LLDP конфигурации всех физических интерфейсов устройства, либо заданных интерфейсов.
show lldp med configuration [gigabitethernet gi_port tengigabitethernet te_port]	gi_port: (1..8/0/1..24); te_port: (1..8/0/1..4)	Показывает конфигурации расширения протокола LLDP - MED для всех физических интерфейсов, либо заданных интерфейсов.
show lldp local {gigabitethernet gi_port tengigabitethernet te_port}	gi_port: (1..8/0/1..24); te_port: (1..8/0/1..4)	Показывает LLDP-информацию, которую анонсирует данный порт.
show lldp local tlv-overloading [gigabitethernet gi_port tengigabitethernet te_port]	gi_port: (1..8/0/1..24); te_port: (1..8/0/1..4)	Показывает статус перезагрузки TLVs LLDP.
show lldp neighbors [gigabitethernet gi_port tengigabitethernet te_port]	gi_port: (1..8/0/1..24); te_port: (1..8/0/1..4)	Показывает информацию о соседних устройствах, на которых работает протокол LLDP.
show lldp statistics [gigabitethernet gi_port tengigabitethernet te_port]	gi_port: (1..8/0/1..24); te_port: (1..8/0/1..4)	Показывает статистику LLDP.

Примеры выполнения команд

- Установить для порта g1 следующие tlv-поля: port-description, system-name, system-description. Для данного интерфейса добавить управляющий адрес 192.168.17.55

```
console(config)# configure
console(config-if)# lldp optional-tlv port-desc sys-name sys-desc
console(config-if)# lldp management-address 192.168.17.55
```

- Посмотреть конфигурацию lldp:

```
console#show lldp configuration
```

```

LLDP state: Enabled
Timer: 30 Seconds
Hold multiplier: 4
Reinit delay: 2 Seconds
Tx delay: 2 Seconds
  Port          State          Optional TLVs          Address
  -----
gi0/1          Rx and Tx          PD, SN, SD            192.168.16.55
gi0/2          Rx and Tx
...
gi0/22        Rx and Tx
More: <space>,  Quit: q,  One line: <return>

```

Таблица 5.108 — Описание результатов

Поле	Описание
Timer	Определяет, как часто устройство шлет LLDP-обновления.
Hold multiplier	Определяет величину времени (TTL, Time-To-Live) для принимающего устройства, в течение которого нужно удерживать принимаемые пакеты LLDP перед их сбросом: TTL = Timer * Hold multiplier.
Reinit delay	Определяет минимальное время, в течение которого порт будет ожидать перед посылкой следующего LLDP-сообщения.
Tx delay	Определяет задержку между последующими передачами LLDP-кадров, инициированных изменениями значений либо статуса.
Port	Номер порта.
State	Режим работы порта для протокола LLDP.
Optional TLVs	TLV-опции, которые передаются. Возможные значения: PD – Описание порта; SN – Системное имя; SD – Описание системы; SC – Возможности системы.
Address	Адрес устройства, который передается в LLDP-сообщениях.
Notifications	Указывает, разрешены или запрещены уведомления LLDP.

- Показать информацию о соседних устройствах:

```
console#show lldp neighbors
```

```

Port          Device ID          Port ID  System Name  Capabilities
  -----
gi0/1          0060.704C.73FE    1        ts-7800-2    B
gi0/2          0060.704C.73FD    1        ts-7800-2    B
gi0/3          0060.704C.73FC    9        ts-7900-1    B, R
gi0/4          0060.704C.73FB    1        ts-7900-2    W

show lldp neighbors gigabitethernet 1/0/20

Device ID: 02:10:11:12:13:00
Port ID: gi0/23

```

```

Capabilities: B
System Name: sandbox2
System description: 24-port 10/100/1000 Ethernet Switch
Port description: Ethernet Interface
Time To Live: 112

802.3 MAC/PHY Configuration/Status
Auto-negotiation support: Supported
Auto-negotiation status: Enabled
Auto-negotiation Advertised Capabilities: 1000BASE-T full duplex, 100BASE-TX
full duplex mode, 100BASE-TX half duplex mode, 10BASE-T full duplex mode,
10BASE-T half duplex mode
Operational MAU type: Unknown

```

Таблица 5.109 — Описание результатов

<i>Поле</i>	<i>Описание</i>
Port	Номер порта.
Device ID	Имя или MAC-адрес соседнего устройства.
Port ID	Идентификатор порта соседнего устройства.
System name	Системное имя устройства.
Capabilities	Данное поле описывает тип устройства: B – Мост (Bridge); R – Маршрутизатор (Router); W – Точка доступа WI-FI (WLAN Access Point); T – Телефон (Telephone); D – DOCSIS-устройство (DOCSIS cable device); H – Сетевое устройство (Host); r – Повторитель (Repeater); O – Тип неизвестен (Other).
System description	Описание соседнего устройства.
Port description	Описание порта соседнего устройства.
Management address	Адрес управления устройством.
Auto-negotiation support	Определяет, поддерживается ли автоматическое определение режима порта.
Auto-negotiation status	Определяет, включена ли поддержка автоматического определения режима порта.
Auto-negotiation Advertised Capabilities	Определяет режимы, поддерживаемые функцией автоматического определения порта.
Operational MAU type	Рабочий MAU-тип устройства.

5.15.10 Настройка протокола OAM

Ethernet OAM (Operation, Administration, and Maintenance), IEEE 802.3 ah — функции уровня канала передачи данных представляют собой протокол мониторинга состояния канала. В этом протоколе для передачи информации о состоянии канала между непосредственно подключенными устройствами Ethernet используются блоки данных протокола OAM (OAMPDU). Оба устройства должны поддерживать стандарт IEEE 802.3ah.

Команды режима конфигурирования интерфейсов Ethernet

Вид запроса командной строки в режиме конфигурирования интерфейсов Ethernet:

```
console(config-if) #
```

Таблица 5.110 — Команды режима конфигурирования интерфейса Ethernet

<i>Команда</i>	<i>Значение/Значение по умолчанию</i>	<i>Действие</i>
ethernet oam	-/выключено	Включить поддержку Ethernet OAM на порту.
no ethernet oam		Отключить Ethernet OAM на конфигурируемом порту.
ethernet oam link-monitor frame threshold <i>count</i>	count: (1..65535)/1	Устанавливает порог количества ошибок за указанный период (период устанавливается командой ethernet oam link-monitor frame window).
no ethernet oam link-monitor frame threshold		Восстанавливает значение по умолчанию.
ethernet oam link-monitor frame window <i>window</i>	window: (10..600)/100 мс	Устанавливает временной промежуток для подсчета количества ошибок.
no ethernet oam link-monitor frame window		Восстанавливает значение по умолчанию.
ethernet oam link-monitor frame-period threshold <i>count</i>	count: (1..65535)/1	Устанавливает порог для события «frame-period» (период устанавливается командой ethernet oam link-monitor frame-period window).
no ethernet oam link-monitor frame-period threshold		Восстанавливает значение по умолчанию.
ethernet oam link-monitor frame-period window <i>window</i>	window: (1..65535)/10000	Устанавливает временной промежуток для события «frame-period» (в кадрах).
no ethernet oam link-monitor frame-period window		Восстанавливает значение по умолчанию.
ethernet oam link-monitor frame-seconds threshold <i>count</i>	count: (1..900)/1	Устанавливает порог для события «frame-period» (период устанавливается командой ethernet oam link-monitor frame-seconds window), в секундах.
no ethernet oam link-monitor frame-seconds threshold		Восстанавливает значение по умолчанию.
ethernet oam link-monitor frame-seconds window <i>window</i>	window: (100..9000)/100 мс	Устанавливает временной промежуток для события «frame-period».
no ethernet oam link-monitor frame-seconds window		Восстанавливает значение по умолчанию.
ethernet oam mode {active passive}	-/active	Устанавливает режим работы протокола OAM: - active — коммутатор постоянно отправляет OAMPDU; - passive — коммутатор начинает отправлять OAMPDU только при наличии OAMPDU со встречной стороны.
no ethernet oam mode		Восстанавливает значение по умолчанию.
ethernet-oam remote-failure	-/включено	Включает поддержку и обработку событий «remote-failure».
no ethernet oam remote-failure		Восстанавливает значение по умолчанию.
ethernet oam remote-loopback supported	-/выключено	Включает поддержку функции заворота трафика.
no ethernet oam remote-loopback supported		Восстанавливает значение по умолчанию.
ethernet oam uni-directional detection	-/выключено	Включает функцию обнаружения однонаправленных связей на базе протокола Ethernet OAM.
no ethernet oam uni-directional detection		Восстанавливает значение по умолчанию.
ethernet oam uni-directional detection action {log error-disable}	-/log	Определяет реакцию коммутатора на однонаправленную связь: - log — отправка SNMP trap и запись в журнал; - error-disable — перевод порта в состояние «error-disable», запись в журнал и отправка SNMP trap.
no ethernet oam uni-directional detection action		Восстанавливает значение по умолчанию.

ethernet oam uni-directional detection aggressive	-/выключено	Включает агрессивный режим определения однонаправленной связи. Если от соседнего устройства перестают приходить Ethernet OAM-сообщения — линк помечается как однонаправленный.
no ethernet oam uni-directional detection aggressive		Восстанавливает значение по умолчанию.
ethernet oam uni-directional detection discovery time	time: (5..300)/5 сек	Устанавливает временной интервал для определения типа связи на порту.
no ethernet oam uni-directional detection discovery-time		Восстанавливает значение по умолчанию.

Команды режима privileged EXEC

Все команды доступны для привилегированного пользователя. Вид запроса командной строки режима privileged EXEC:

```
console#
```

Таблица 5.111 — Команды режима privileged EXEC

Команда	Значение/Значение по умолчанию	Действие
clear ethernet oam statistics [interface {gigabitethernet gi_port tengigabitethernet te_port}]	gi_port: (1..8/0/1..24); te_port: (1..8/0/1..4)	Очищает статистику Ethernet OAM для указанного интерфейса.
show ethernet oam discovery [interface {gigabitethernet gi_port tengigabitethernet te_port}]	gi_port: (1..8/0/1..24); te_port: (1..8/0/1..4)	Отображает состояние протокола Ethernet OAM для указанного интерфейса.
show ethernet oam statistics [interface {gigabitethernet gi_port tengigabitethernet te_port}]	gi_port: (1..8/0/1..24); te_port: (1..8/0/1..4)	Отображает статистику обмена протокольными сообщениями для указанного интерфейса.
show ethernet oam status [interface {gigabitethernet gi_port tengigabitethernet te_port}]	gi_port: (1..8/0/1..24); te_port: (1..8/0/1..4)	Отображает настройки Ethernet OAM для указанного интерфейса.
show ethernet oam uni-directional detection [interface {gigabitethernet gi_port tengigabitethernet te_port}]	gi_port: (1..8/0/1..24); te_port: (1..8/0/1..4)	Отображает состояние механизма определения однонаправленных связей для указанного интерфейса.

Примеры выполнения команд

- Отобразить состояние протокола для порта gigabitethernet 1/0/3:

```
console#show ethernet oam discovery interface GigabitEthernet 0/3
```

```
gigabitethernet 1/0/3
Local client
-----
Administrative configurations:
Mode:                active
Unidirection:       not supported
Link monitor:       supported
Remote loopback:    supported
MIB retrieval:      not supported
Mtu size:           1500
Operational status:
Port status:        operational
```

```

Loopback status:  no loopback
PDU revision:    3
Remote client
-----
MAC address:    a8:f9:4b:0c:00:03
Vendor(oui):   a8 f9 4b
Administrative configurations:
PDU revision:  3
Mode:          active
Unidirection: not supported
Link monitor:  supported
Remote loopback: supported
MIB retrieval: not supported
Mtu size:     1500
console#

```

5.15.11 Настройка протокола CFM (Connectivity Fault Management)

Ethernet CFM (Connectivity Fault Management), IEEE 802.1ag — предоставляет функции наблюдения, поиска и устранения неисправностей в сетях Ethernet, позволяя контролировать соединение, изолировать проблемные участки сети и идентифицировать клиентов, к которым применялись ограничения в сети.

Протокол оперирует следующими понятиями:

- Maintenance Domain (MD) — участок сети, принадлежащий и управляемый одним оператором;
- Maintenance Association (MA) — совокупность конечных точек (MEP), каждая из которых имеет одинаковый идентификатор MAID (Maintenance Association Identifier), определяющий тип сервиса;
- Maintenance association End Point (MEP) — конечная точка сервиса, расположенная на его границе;
- Maintenance domain Intermediate Point (MIP) — промежуточная точка домена.

Команды режима глобального конфигурирования

Вид запроса командной строки режима глобального конфигурирования:

```
console (config) #
```

Таблица 5.112 — Команды режима глобального конфигурирования

Команда	Значение/Значение по умолчанию	Действие
ethernet cfm domain name [level level]	name: (1..32) символов level: (0..7)/0	Создание (или смена уровня) CFM домена (MD) с именем «name» и переход в режим конфигурирования домена. - level — уровень CFM домена.
no ethernet cfm domain name		Удаление CFM домена (MD) с именем «name».

Команды режима конфигурирования домена

Вид запроса командной строки в режиме конфигурирования домена:

```
console (config-cfm-md) #
```

Таблица 5.113 — Команды режима конфигурирования CFM домена (MD)

Команда	Значение/Значение по умолчанию	Действие
id { dns <i>dns</i> name <i>name</i> id <i>mac mac_address number</i> id null }	name: (1..43) символов; dns: (1..43) символов; mac_address: (H.H.H или H:H:H:H:H или H-H-H-H-H); number: (0-65535);/ id name соответствует имени домена	Указание идентификатора CFM домена (MD). Именем домена может быть: - <i>dns</i> — dns-имя; - <i>name</i> — текстовая строка; - <i>mac_address number</i> — MAC-адрес и числовой идентификатор домена; - null — NULL-идентификатор.
no id		Установка значения по умолчанию.
service port { vlan-id <i>vlan_id</i> name <i>name</i> number <i>number</i> }	vlan: (1..4094); vlan_id: (1..4094); name: (1..45) символов; number: (0..65535)	Создание CFM-сервиса (MA) без привязки к VLAN и переход в режим конфигурирования сервиса.
no service port		Удаление CFM-сервиса (MA).
service vlan <i>vlan</i> { vlan-id <i>vlan_id</i> name <i>name</i> number <i>number</i> }		Создание CFM-сервиса (MA) привязанного к VLAN с номером « <i>vlan</i> » и переход в режим конфигурирования сервиса. Именем сервиса может быть: - <i>vlan_id</i> — номер VLAN; - <i>name</i> — текстовая строка; - <i>number</i> — числовой идентификатор.
no service vlan <i>vlan_id</i> }		Удаление CFM-сервиса (MA) привязанного к VLAN с номером « <i>vlan</i> ».
mip auto-create [lower-mep-only]	-/автоматическое создание выключено	Включение автоматического создания промежуточных точек сервиса (MIP). Промежуточные точки сервиса (MIP) создаются на всех портах, на которых прописан VLAN сервиса. Необязательный параметр «lower-mep-only» исключает из списка порты, на которых уже создана конечная точка сервиса.
no mip auto-create		Устанавливает значение по умолчанию.

Команды режима конфигурирования сервиса

Вид запроса командной строки в режиме конфигурирования домена:

```
console (config-cfm-ma) #
```

Таблица 5.114 — Команды режима конфигурирования CFM сервиса (MA)

Команда	Значение/Значение по умолчанию	Действие
continuity-check interval <i>interval</i>	interval: (1, 10, 100, 600) секунд/1 секунда	Установка интервала отправки Continuity Check сообщений.
no continuity-check interval		Установка значения по умолчанию
direction down	—	Устанавливает направление конечной точки сервиса (MEP) в нисходящее.
no direction down		Устанавливает направление конечной точки сервиса (MEP) в восходящее.
mep <i>id</i>	id: (1..8191)	Добавление конечной точки сервиса (MEP) с идентификатором « <i>id</i> » к данному сервису.  Данной командой осуществляется только привязка MEP к сервису. MEP создается в режиме конфигурирования интерфейса.
no mep <i>id</i>		Удаление конечной точки сервиса (MEP).
mip auto-create [{ lower-mep-only none }]	-/используется режим, сконфигурированный для домена, в котором находится сервис	Включение автоматического создания промежуточных точек сервиса (MIP). Промежуточные точки сервиса (MIP) создаются на всех портах, на которых прописан VLAN сервиса. Необязательные параметры: - lower-mep-only — исключает из списка порты, на которых уже создана конечная точка сервиса (MEP); - none — не создавать автоматически промежуточные точки сервиса (MIP).
no mip auto-create		Установка значения по умолчанию.

Команды режима конфигурирования интерфейса Ethernet

Вид запроса командной строки в режиме конфигурирования интерфейса Ethernet, интерфейса группы портов:

```
console (config-if) #
```

Таблица 5.115 — Команды режима конфигурирования интерфейса Ethernet

Команда	Значение/Значение по умолчанию	Действие
ethernet cfm mep id domain domain_name service { vlan-id vlan_id name name number number }	id: (1..8191); domain_name: (0..32) символов;	Создание на интерфейсе конечной точки сервиса (MEP) с идентификатором «id» для указанного сервиса в указанном домене и переход в режим конфигурирования MEP.
no ethernet cfm mep id domain domain_name service { vlan-id vlan_id name name number number }	vlan_id: (1..4094); name: (0..45) символов; number: (0..65535)	Удаление конечной точки сервиса (MEP) с интерфейса.

Команды режима конфигурирования конечной точки сервиса

Вид запроса командной строки в режиме конфигурирования домена:

```
console (config-if-cfm-mep) #
```

Таблица 5.116 — Команды режима конфигурирования CFM конечной точки (MEP)

Команда	Значение/Значение по умолчанию	Действие
active	-/выключена	Включение конечной точки сервиса (MEP).
no active		Установка значения по умолчанию.
continuity-check enable	-/выключена	Включение отправки Continuity Check-сообщений.
no continuity-check enable		Установка значения по умолчанию.
cos cos	cos: (0..7)/7	Установка значения приоритета CoS, с которым будут отправляться Continuity Check-сообщения.
no cos		Установка значения по умолчанию.
alarm delay delay	delay: (2500..10000) мс/ 2500 мс	Указание интервала задержки, по истечении которого будет генерироваться авария.
no alarm delay		Установка значения по умолчанию.
alarm reset interval	interval: (2500..10000) мс/ 10000 мс	Указание промежутка времени, по истечении которого произойдет сброс аварии.
no alarm reset		Установка значения по умолчанию.
alarm notification { all error-xcon remote-error-xcon mac-remote-error-xcon xcon none }	-/mac-remote-error-xcon	Включение уведомлений для определенных типов событий. Типы событий: - all — все события DefRDI, DefMACStatus, DefRemote, DefError, DefXcon; - error-xcon — только события DefError и DefXcon; - remote-error-xcon — только события DefRemote, DefError и DefXcon; - mac-remote-error-xcon — только события DefMACStatus, DefRemote, DefError и DefXcon; - xcon — только событие DefXcon; - none — уведомления отключены.
no alarm notification		Установка значения по умолчанию.

Команды режима privileged EXEC

Вид запроса командной строки режима privileged EXEC:

```
console#
```

Таблица 5.117 — Команды режима privileged EXEC

<i>Команда</i>	<i>Значение/Значение по умолчанию</i>	<i>Действие</i>
show ethernet cfm domain [name]	name: (1..32) символов	Отображает информацию об указанном домене или обо всех.
show ethernet cfm errors	—	Отображает информацию об ошибках Continuity Check-протокола.
show ethernet cfm maintenance-points { local remote }	—	Отображает информацию о локальных или удаленных конечных точках сервиса (MEP).
show ethernet cfm mpdb [domain-id { dns name name name name mac mac_address number null}]	name: (1..43) символов mac_address: (Н.Н.Н или Н:Н:Н:Н:Н:Н или Н-Н-Н-Н-Н-Н); number: (0..65535)	Отображает информацию о промежуточных точках сервиса (MIP) для указанного домена или для всех.
show ethernet cfm statistics	—	Отображает CFM-статистику для всех доменов.
show ethernet cfm statistics domain domain_name service { vlan-id vlan_id name name number number }	domain_name: (0..32) символов; vlan_id: (1..4094); name: (0..45) символов; number: (0..65535)	Отображает CFM-статистику для указанного домена.
show ethernet cfm statistics mpid id	id: (1..8191)	Отображает CFM-статистику для указанной конечной точки сервиса (MEP).

5.15.12 Настройка функции Layer 2 Protocol Tunneling (L2PT)

Функция Layer 2 Protocol Tunneling (L2PT) позволяет пропускать служебные пакеты различных L2-протоколов (PDU) через сеть провайдера, что позволяет «прозрачно» связать клиентские сегменты сети.

L2PT инкапсулирует PDU на граничном коммутаторе, передает их на другой граничный коммутатор, который ожидает специальные инкапсулированные кадры, а затем деинкапсулирует их, что позволяет пользователям передавать информацию 2-го уровня через сеть провайдера.

Коммутаторы MES3000 предоставляют возможность инкапсулировать служебные пакеты протоколов STP, LACP, LLDP, IS-IS, PVST.

Пример:

Если включить L2PT для протокола STP, то коммутаторы А, В, С и D будут объединены в одно связующее дерево, несмотря на то что коммутатор А не соединен напрямую с коммутаторами В, С и D (рисунок 24). Информация об изменении топологии сети может быть передана сквозь сеть провайдера.



Рисунок 24 — Пример

Алгоритм работы функционала следующий:

Инкапсуляция:

1. Все L2 PDU перехватываются на CPU;

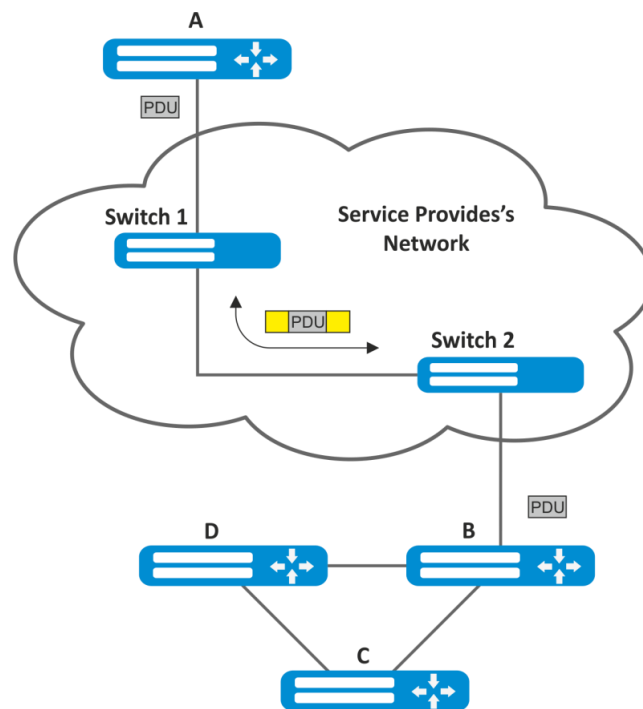
2. Подсистема L2PT определяет L2-протокол, которому соответствует принятый PDU, и проверяет, включена ли на порту, с которого принят этот PDU, настройка l2protocol-tunnel для данного L2-протокола.

Если настройка включена, то:

- во все порты VLAN, на которых включено туннелирование, отправляется PDU-кадр;
- во все порты VLAN, на которых выключено туннелирование, отправляется инкапсулированный PDU-кадр (исходный кадр с Destination MAC-адресом, измененным на туннельный);

Если настройка выключена, то:

- PDU-кадр передается в обработчик соответствующего протокола.

Декапсуляция:

1. Реализован перехват на CPU Ethernet-кадров с Destination MAC-адресом, заданным при помощи команды l2protocol-tunnel address xx-xx-xx-xx-xx-xx. Перехват включается только тогда, когда хотя бы на одном порту включена настройка l2protocol-tunnel (независимо от протокола).

2. При перехвате пакета с Destination MAC адресом xx-xx-xx-xx-xx-xx он сначала попадает в подсистему L2PT, которая определяет L2-протокол для данного PDU по его заголовку и проверяет, включена ли на порту, с которого принят инкапсулированный PDU, настройка l2protocol-tunnel для данного L2-протокола.

Если настройка включена, то:

- порт, с которого был получен инкапсулированный PDU-кадр, блокируется с причиной l2pt-guard.

Если настройка выключена:

- во все порты VLAN, на которых включено туннелирование, отправляется декапсулированный PDU-кадр;
- во все порты VLAN, на которых выключено туннелирование, отправляется инкапсулированный PDU-кадр.

Команды режима глобального конфигурирования

Вид запроса командной строки режима глобального конфигурирования:

```
console (config) #
```

Таблица 5.118 — Команды режима глобального конфигурирования

Команда	Значение/Значение по умолчанию	Действие
<code>l2protocol-tunnel address {mac-address}</code>	mac-address: (01:00:ee:ee:00:00, 01:00:0c:cd:cd:d0, 01:00:0c:cd:cd:d1, 01:00:0c:cd:cd:d2, 01:0f:e2:00:00:03)/	Задать MAC-адрес назначения для туннелируемых кадров.
<code>no l2protocol-tunnel address</code>	01:00:ee:ee:00:00	Установить значение по умолчанию.

Команды режима конфигурирования интерфейса Ethernet



На граничном интерфейсе должен быть отключен протокол STP (spanning-tree disable). Граничный интерфейс должен быть настроен в режиме access или customer.

Вид запроса командной строки в режиме конфигурирования интерфейса Ethernet, интерфейса группы портов:

```
console (config-if) #
```

Таблица 5.119 — Команды режима конфигурирования интерфейса Ethernet

Команда	Значение/Значение по умолчанию	Действие
<code>l2protocol-tunnel {stp lacp lldp isis-l1 isis-l2 eth-fc pvst}</code>	-/выключено	Включение режима инкапсуляции пакетов для протоколов STP, LACP, LLDP, IS-IS, PVST.
<code>no l2protocol-tunnel {stp lacp lldp isis-l1 isis-l2 eth-fc pvst}</code>		Выключение режима инкапсуляции пакетов для протоколов STP, LACP, LLDP, IS-IS, PVST.
<code>l2protocol-tunnel cos cos</code>	cos: (0..7)/5	Задать значение CoS для запакованных PDU-кадров.
<code>no l2protocol-tunnel cos</code>		Установка CoS в значение по умолчанию.
<code>l2protocol-tunnel drop-threshold {stp lacp lldp isis-l1 isis-l2 eth-fc pvst} threshold</code>	treshhold: (1..4096)/выключено	Настройка порогового значения скорости входящих PDU-кадров (в пакетах в секунду), полученных и подлежащих инкапсуляции. При превышении порога PDU отбрасываются.
<code>no l2protocol-tunnel drop-threshold {stp lacp lldp isis-l1 isis-l2 eth-fc pvst}</code>		Отключает режим контроля скорости входящих PDU-кадров.

<code>l2protocol-tunnel shutdown-threshold {stp lacp lldp isis-l1 isis-l2 eth-fc pvst} threshold</code>	threshold: (1..4096)/выключено	Настройка порогового значения скорости входящих PDU-кадров (в пакетах в секунду), полученных и подлежащих инкапсуляции. При превышении порога порт будет переведен в состояние Errdisable (отключен).
<code>no l2protocol-tunnel shutdown-threshold {stp lacp lldp isis-l1 isis-l2 eth-fc pvst}</code>		Отключает режим контроля скорости входящих PDU-кадров.

Команды режима privileged EXEC

Вид запроса командной строки режима privileged EXEC:

```
console#
```

Таблица 5.120 — Команды режима privileged EXEC

Команда	Значение/Значение по умолчанию	Действие
<code>show l2protocol-tunnel [gigabitEthernet gi_port tengigabitEthernet te_port port-channel group]</code>	gi_port: (1..8/0/1..24); te_port: (1..8/0/1..4); group: (1..12)	Отображает информацию L2PT для указанного интерфейса или для всех интерфейсов, на которых включен L2PT, если интерфейс не указан.
<code>clear l2protocol-tunnel statistics [gigabitEthernet gi_port tengigabitEthernet te_port port-channel group]</code>	gi_port: (1..8/0/1..24); te_port: (1..8/0/1..4); group: (1..12)	Очистка статистики L2PT для указанного интерфейса или для всех интерфейсов, на которых включен L2PT, если интерфейс не указан.

Примеры выполнения команд

- Установить туннельный MAC-адрес в значение 01:00:0c:cd:cd:d0, включить отправку SNMP traps от триггера l2protocol-tunnel (триггера на срабатывание drop-threshold и shutdown-treshold):

```
console(config)#l2protocol-tunnel address 01:00:0c:cd:cd:d0
console(config)#snmp-server enable traps l2protocol-tunnel
```

- Включить режим туннелирования STP на интерфейсе, установить значение CoS пакетов BPDU равным 4, включить контроль скорости входящих пакетов BPDU:

```
console(config)# interface gigabitEthernet 1/0/1
console(config-if)# spanning-tree disable
console(config-if)# switchport mode customer
console(config-if)# switchport customer vlan 100
console(config-if)# l2protocol-tunnel stp
console(config-if)# l2protocol-tunnel cos 4
console(config-if)# l2protocol-tunnel drop-threshold stp 40
console(config-if)# l2protocol-tunnel shutdown-threshold stp 100
```

```
console#show l2protocol-tunnel
```

```
MAC address for tunneled frames: 01:00:0c:cd:cd:d0

Port      CoS Protocol Shutdown Drop      Encaps   Decaps   Drop
-----  ---  -----  Threshold Threshold Counter   Counter  Counter
-----  ---  -----  -----  -----  -----  -----  -----
gi1/0/1   4    stp      100      40      650      0        450
```

- Примеры сообщений о срабатывании триггера:

```
12-Nov-2015 14:32:35 %-I-DROP: Tunnel drop threshold 40 exceeded for interface
gi1/0/1
12-Nov-2015 14:32:35 %-I-SHUTDOWN: Tunnel shutdown threshold 100 exceeded for
interface gi1/0/1
```

5.16 Voice VLAN

Voice VLAN используется для выделения VoIP-оборудования в отдельную VLAN. Для VoIP-кадров могут быть назначены QoS-атрибуты для приоритизации трафика. Классификация кадров, относящихся к кадрам VoIP-оборудования, базируется на OUI (Organizationally Unique Identifier — первые 24 бита MAC-адреса) отправителя. Назначение Voice VLAN для порта происходит автоматически — когда на порт поступает кадр с OUI из таблицы Voice VLAN. Когда порт определяется, как принадлежащий Voice VLAN — данный порт добавляется во VLAN как tagged. Voice VLAN применим для следующих схем:

- VoIP-оборудование настраивается, чтобы рассылать тегированные пакеты с Voice VLAN ID, настроенным на коммутаторе;
- VoIP-оборудование рассылает нетегированные DHCP-запросы. В ответе от DHCP-сервера присутствует опция 132, содержащая VLAN ID, который VoIP-устройство автоматически назначает себе в качестве VLAN для маркировки VoIP-трафика (Voice VLAN ID);
- VoIP оборудование получает Voice VLAN ID в lldp-med сообщениях.

Список OUI производителей VoIP-оборудования, доминирующих на рынке:

OUI	Фирма-производитель
00:E0:BB	ЗCOM
00:03:6B	Cisco
00:E0:75	Veritel
00:D0:1E	Pingtel
00:01:E3	Siemens
00:60:B9	NEC/ Philips
00:0F:E2	Huawei-ЗCOM
00:09:6E	Avaya



Voice VLAN может быть активирован на портах, работающих в режиме trunk и general.

Команды режима глобального конфигурирования

Вид запроса командной строки режима глобального конфигурирования:

```
console(config)#
```

Таблица 5.121 — Команды режима глобального конфигурирования

Команда	Значение/Значение по умолчанию	Действие
voice vlan aging-timeout timeout	timeout: (1..43200)/1440	Устанавливает таймаут для порта, принадлежащего к voice-vlan. Если с порта в течение заданного времени не было кадров с OUI VoIP-оборудования, то voice vlan удаляется с данного порта.
no voice vlan aging-timeout		Восстанавливает значение по умолчанию.

voice vlan cos <i>cos</i> [remark]	cos: (0..7)/6	Устанавливает выходную очередь для трафика в Voice VLAN в соответствии с настроенным для Voice VLAN CoS без смены CoS. - remark — включает переназначение CoS на указанный для трафика в Voice VLAN.
no voice vlan cos		Восстанавливает значение по умолчанию.
voice vlan id <i>vlan_id</i>	vlan_id:(2 .. 4094)	Устанавливает идентификатор VLAN для Voice VLAN
no voice vlan id		Удаляет идентификатор VLAN для Voice VLAN  Для удаления идентификатора VLAN требуется предварительно отключить функцию voice vlan на всех портах.
voice vlan oui-table {add <i>oui</i> remove <i>oui</i> } [<i>word</i>]	word: (1..32) символов	Позволяет редактировать таблицу OUI. - <i>oui</i> — первые 3 байта MAC-адреса; - <i>word</i> — описание oui.
no voice vlan oui-table		Удаляет все пользовательские изменения OUI-таблицы.
voice vlan state {oui-enabled disabled}	-/выключено	Включить/отключить Voice VLAN.
no voice vlan state		Вернуть значение по умолчанию.

Команды режима конфигурирования интерфейса Ethernet

Вид запроса командной строки в режиме конфигурирования интерфейса Ethernet, интерфейса группы портов:

```
console (config-if) #
```

Таблица 5.122 — Команды режима конфигурирования интерфейса Ethernet

Команда	Значение/Значение по умолчанию	Действие
voice vlan enable	-/выключено	Включает Voice VLAN для порта.
no voice vlan enable		Отключает Voice VLAN для порта.
voice vlan cos mode {src all}	—	Включает маркировку трафика для всех кадров, либо только для источника.
no voice vlan cos mode		Восстанавливает значение по умолчанию.
voice vlan secure	-/выключено	Включает безопасный режим для VLAN. Команда применяется только к портам, которые были добавлены к Voice VLAN автоматически.
no voice vlan secure		Восстанавливает значение по умолчанию.

Команды режима EXEC

Вид запроса командной строки режима EXEC:

```
console#
```

Таблица 5.123 — Команды режима конфигурирования EXEC

Команда	Значение/Значение по умолчанию	Действие
show voice vlan type oui [gigabitethernet <i>gi_port</i> tengigabitethernet <i>te_port</i>]	gi_port: (1..8/0/1..24); te_port: (1..8/0/1..4)	Отображает состояние Voice VLAN.

5.17 Групповая адресация

5.17.1 Правила групповой адресации (multicast addressing)

Данный класс команд предназначен для задания правил групповой адресации в сети на канальном и сетевом уровнях модели OSI.

Команды режима конфигурирования интерфейса VLAN

Вид запроса командной строки в режиме конфигурирования интерфейса VLAN:

```
console(config-if) #
```

Таблица 5.124 — Команды режима конфигурирования интерфейса VLAN

Команда	Значение/Значение по умолчанию	Описание
bridge multicast mode { mac-group ipv4-group ipv4-src-group }	-/mac-group	Задаёт режим групповой передачи данных. - mac-group — многоадресная передача, основанная на VLAN и MAC-адресах; - ipv4-group — многоадресная передача с типом фильтрации, основанной на VLAN и адресе приемника в формате IPv4; - ip-src-group — многоадресная передача с типом фильтрации, основанной на VLAN и адресе отправителя в формате IPv4.
no bridge multicast mode		Устанавливает значение по умолчанию.
bridge multicast address [<i>mac_multicast_address</i> <i>ip_multicast_address</i>] [[add remove] { gigabitethernet <i>gi_port</i> tengigabitethernet <i>te_port</i> port-channel <i>group</i> }	<i>gi_port</i> : (1..8/0/1..24); <i>te_port</i> : (1..8/0/1..4); <i>group</i> : (1..24)	Добавляет групповой MAC-адрес в таблицу групповой адресации и статически добавляет или удаляет интерфейсы из группы. - <i>mac_multicast_address</i> — групповой MAC-адрес; - <i>ip_multicast_address</i> — IP-адрес многоадресной рассылки; - add — добавляет статическую подписку к групповому MAC-адресу диапазон Ethernet-портов или групп портов. - remove — удаляет статическую подписку к групповому MAC-адресу. Перечисление интерфейсов осуществляется через «-» и «,»
no bridge multicast address [<i>mac_multicast_address</i> <i>ip_multicast_address</i>]		Удаляет групповой MAC-адрес из таблицы.
bridge multicast forbidden address [<i>mac_multicast_address</i> <i>ip_multicast_address</i>] { add remove } { gigabitethernet <i>gi_port</i> tengigabitethernet <i>te_port</i> port-channel <i>group</i> }	<i>gi_port</i> : (1..8/0/1..24); <i>te_port</i> : (1..8/0/1..4); <i>group</i> : (1..24)	Запрещает подключение настраиваемого порта/портов к групповому IPv6-адресу (MAC-адресу). - <i>mac_multicast_address</i> — групповой MAC-адрес; - <i>ip_multicast_address</i> — IP-адрес многоадресной рассылки; - add — добавление порта/портов в список запрещенных; - remove — удаление порта/портов из списка запрещенных. Перечисление интерфейсов осуществляется через «-» и «,»
no bridge multicast forbidden address [<i>mac_multicast_address</i> <i>ip_multicast_address</i>]		Удаляет запрещающее правило для группового MAC-адреса.
bridge multicast forward-all { add remove } { gigabitethernet <i>gi_port</i> tengigabitethernet <i>te_port</i> port-channel <i>group</i> }	<i>gi_port</i> : (1..8/0/1..24); <i>te_port</i> : (1..8/0/1..4); <i>group</i> : (1..24)/ передача всех многоадресных пакетов запрещена	Разрешает передачу всех многоадресных пакетов на порту. - <i>mac_multicast_address</i> — групповой MAC-адрес; - add — добавляет порты/объединённые порты в список портов, для которых разрешена передача всех групповых пакетов; - remove — убирает группу портов/объединённых портов из разрешающего правила. Перечисление интерфейсов осуществляется через «-» и «,».
no bridge multicast forward-all		Восстанавливает значение по умолчанию.

<p>bridge multicast forbidden forward-all {add remove} {gigabitethernet gi_port tengigabitethernet te_port port-channel group}</p>	<p>gi_port: (1..8/0/1..24); te_port: (1..8/0/1..4); group: (1..24)/ портам не запрещено динамически присоединяться к многоадресной группе.</p>	<p>Запрещает порту динамически добавляться к многоадресной группе. - <i>interface-list</i> м список интерфейсов Ethernet; - <i>port-channel-number-list</i> — список групп портов; - add м добавляет порты/объединенные порты в список портов, для которых запрещена передача всех групповых пакетов; - remove — убирает группу портов/объединенных портов из запрещающего правила. Перечисление интерфейсов осуществляется через «-» и «,»</p>
<p>no bridge multicast forbidden forward-all</p>		<p>Восстанавливает значение по умолчанию.</p>
<p>bridge multicast ip-address ip_multicast_address [[add remove] {gigabitethernet gi_port tengigabitethernet te_port port-channel group}</p>	<p>gi_port: (1..8/0/1..24); te_port: (1..8/0/1..4); group: (1..24)</p>	<p>Регистрирует IP-адрес в таблице групповой адресации, и статически добавляет/удаляет интерфейсы из группы. - <i>ip_multicast_address</i> — групповой IP-адрес; - add — добавляет порты к группе; - remove — удаляет порты из группы; Перечисление интерфейсов осуществляется через «-» и «,».</p>
<p>no bridge multicast ip-address ip_multicast_address</p>		<p>Удаляет групповой IP-адрес из таблицы.</p>
<p>bridge multicast forbidden ip-address {ip_multicast_address} {add remove} {gigabitethernet gi_port tengigabitethernet te_port port-channel group}</p>	<p>gi_port: (1..8/0/1..24); te_port: (1..8/0/1..4); group: (1..24)</p>	<p>Запрещает порту динамически добавляться к многоадресной группе. - <i>ip_multicast_address</i> — групповой IP-адрес; - add — добавление порта/портов к списку запрещенных; - remove — удаление порта/портов из списка запрещенных. Перечисление интерфейсов осуществляется через «-» и «,»  Прежде чем определить запрещенные порты, группы многоадресной рассылки должны быть зарегистрированы.</p>
<p>no bridge multicast forbidden ip-address {ip_multicast_address}</p>		<p>Восстанавливает значение по умолчанию.</p>
<p>bridge multicast source ip-address group ip_multicast_address [[add remove] {gigabitethernet gi_port tengigabitethernet te_port port-channel group}</p>	<p>gi_port: (1..8/0/1..24); te_port: (1..8/0/1..4); group: (1..24)</p>	<p>Устанавливает соответствие между IP-адресом пользователя и групповым адресом в таблице групповой адресации, и статически добавляет/удаляет интерфейсы из группы. - <i>ip_address</i> — исходный IP-адрес; - <i>ip_multicast_address</i> — групповой IP-адрес; - add — добавить порты в группу исходного IP-адреса; - remove — удалить порты из группы исходного IP-адреса.</p>
<p>no bridge multicast source ip-address group ip_multicast_address</p>		<p>Восстанавливает значение по умолчанию.</p>
<p>bridge multicast forbidden source ip_address group ip_multicast_address {add remove} {gigabitethernet gi_port tengigabitethernet te_port port-channel group}</p>	<p>gi_port: (1..8/0/1..24); te_port: (1..8/0/1..4); group: (1..24)</p>	<p>Устанавливает запрет на добавление/удаление соответствия между IP-адресом пользователя и групповым адресом в таблице групповой адресации для определенного порта. - <i>ip_address</i> — исходный IP-адрес; - <i>ip_multicast_address</i> — групповой IP-адрес; - add — запрет на добавление порта в группу исходного IP-адреса; - remove — запрет на удаление порта из группы исходного IP-адреса.</p>
<p>no bridge multicast forbidden source ip_address group ip_multicast_address</p>		<p>Восстанавливает значение по умолчанию.</p>

bridge multicast ipv6 mode {mac-group ip-group ip-src-group}	-/mac-group	Задает режим групповой передачи данных для IPv6-пакетов многоадресной рассылки. - mac-group — многоадресная передача, основанная на VLAN и MAC-адресах; - ip-group — многоадресная передача с типом фильтрации, основанном на VLAN и адресе приемника в формате IPv6; - ip-src-group — многоадресная передача с типом фильтрации, основанном на VLAN и адресе отправителя в формате IPv6.
no bridge multicast ipv6 mode		Устанавливает значение по умолчанию.
bridge multicast ipv6 ip-address <i>ipv6_multicast_address</i> [[add remove] {gigabitethernet <i>gi_port</i> tengigabitethernet <i>te_port</i> port-channel <i>group</i> }]	<i>gi_port</i> : (1..8/0/1..24); <i>te_port</i> : (1..8/0/1..4); <i>group</i> : (1..24)	Регистрирует групповой IPv6-адрес в таблице групповой адресации, и статически добавляет/удаляет интерфейсы из группы. - <i>ip_multicast_address</i> — групповой IP-адрес; - add — добавляет порты к группе; - remove — удаляет порты из группы; Перечисление интерфейсов осуществляется через «-» и «,»
no bridge multicast ipv6 ip-address <i>ip_multicast_address</i>		Удаляет групповой IP-адрес из таблицы.
bridge multicast ipv6 forbidden ip-address <i>ipv6_multicast_address</i> {add remove} { gigabitethernet <i>gi_port</i> tengigabitethernet <i>te_port</i> port-channel <i>group</i> }	<i>gi_port</i> : (1..8/0/1..24); <i>te_port</i> : (1..8/0/1..4); <i>group</i> : (1..24)	Запрещает подключение настраиваемого порта/портов к групповому IPv6-адресу. - <i>ipv6_multicast_address</i> — групповой IP-адрес; - add — добавление порта/портов в список запрещенных; - remove — удаление порта/портов из списка запрещенных. Перечисление интерфейсов осуществляется через «-» и «,»
no bridge multicast ipv6 forbidden ip-address <i>ipv6_multicast_address</i>		Восстанавливает значение по умолчанию.
bridge multicast ipv6 source <i>ipv6_address group</i> <i>ipv6_multicast_address</i> [[add remove] { gigabitethernet <i>gi_port</i> tengigabitethernet <i>te_port</i> port-channel <i>group</i> }]	<i>gi_port</i> : (1..8/0/1..24); <i>te_port</i> : (1..8/0/1..4); <i>group</i> : (1..24)	Устанавливает соответствие между IPv6-адресом пользователя и групповым адресом в таблице групповой адресации, и статически добавляет/удаляет интерфейсы из группы. - <i>ipv6_address</i> — исходный IP-адрес; - <i>ipv6_multicast_address</i> — групповой IP-адрес; - add — добавить порты в группу исходного IP-адреса; - remove — удалить порты из группы исходного IP-адреса.
no bridge multicast ipv6 source <i>ipv6_address group</i> <i>ipv6_multicast_address</i>		Восстанавливает значение по умолчанию.
bridge multicast ipv6 forbidden source <i>ipv6_address group</i> <i>ipv6_multicast_address</i> {add remove} { gigabitethernet <i>gi_port</i> tengigabitethernet <i>te_port</i> port-channel <i>group</i> }	<i>gi_port</i> : (1..8/0/1..24); <i>te_port</i> : (1..8/0/1..4); <i>group</i> : (1..24)	Устанавливает запрет на добавление/удаление соответствия между IPv6-адресом пользователя и групповым адресом в таблице групповой адресации для определенного порта. - <i>ipv6_address</i> — исходный IPv6-адрес; - <i>ipv6_multicast_address</i> — групповой IPv6-адрес; - add — запрет на добавление порта в группу исходного IPv6-адреса; - remove — запрет на удаление порта из группы исходного IPv6-адреса.
no bridge multicast ipv6 forbidden source <i>ipv6_address group</i> <i>ipv6_multicast_address</i>		Восстанавливает значение по умолчанию.
bridge multicast unregistered {forwarding filtering}	-/forwarding	Устанавливает правило передачи пакетов с незарегистрированных групповых адресов. - forwarding — передавать незарегистрированные многоадресные пакеты; - filtering — фильтровать незарегистрированные многоадресные пакеты.
no bridge multicast unregistered		Устанавливает значение по умолчанию.

Команды режима конфигурирования интерфейса (диапазона интерфейсов) Ethernet, интерфейса группы портов

Вид запроса командной строки в режиме конфигурирования интерфейса Ethernet, интерфейса группы портов:

```
console#configure
console(config)#interface {tengigabitethernet te_port | gigabitethernet
gi_port | port-channel group | range {...}}
console(config-if)#
```

Таблица 5.125 — Команды режима конфигурирования интерфейса Ethernet, группы интерфейсов

Команда	Значение/Значение по умолчанию	Описание
bridge multicast unregistered {forwarding filtering}	-/forwarding	Устанавливает правило передачи пакетов с незарегистрированных групповых адресов. - forwarding — передавать незарегистрированные многоадресные пакеты; - filtering — фильтровать незарегистрированные многоадресные пакеты.
no bridge multicast unregistered		Устанавливает значение по умолчанию.

Команды режима глобального конфигурирования

Вид запроса командной строки режима глобального конфигурирования:

```
console(config)#
```

Таблица 5.126 — Команды режима глобального конфигурирования

Команда	Значение/Значение по умолчанию	Описание
bridge multicast filtering	-/выключено	Включает фильтрацию групповых адресов.
no bridge multicast filtering		Отключает фильтрацию групповых адресов.
mac address-table aging-time seconds	seconds: (10..86400)/300 секунд	Задаёт время хранения MAC-адреса в таблице глобально. Время хранения MAC-адреса, начиная с 600 секунд, может быть задано только с интервалом в 300 секунд. (900, 1200, 1500 и т.д) При малых значениях aging-time (до 600 секунд) допустима погрешность, соизмеримая с его значением. С увеличением значения aging-time погрешность нивелируется.
no mac address-table aging-time		Устанавливает значение по умолчанию.
mac address-table aging-time seconds vlan vlan_id	seconds: (10..86400)/300 секунд; vlan_id: (1..4094)	Задаёт время хранения MAC-адреса в таблице для VLAN.
no mac address-table aging-time seconds vlan vlan_id		Устанавливает значение по умолчанию.
mac address-table learning vlan vlan_id	vlan_id: (1..4094)/По умолчанию включено	Включить изучение MAC-адресов в данном VLAN.
no mac address-table learning vlan vlan_id		Отключить изучение MAC-адресов в данном VLAN.

mac address-table static <i>mac_address</i> vlan <i>vlan_id</i> interface {gigabitethernet <i>gi_port</i> tengigabitethernet <i>te_port</i> port-channel <i>group</i> } [permanent delete-on- reset delete-on-timeout secure]	gi_port: (1..8/0/1..24); te_port: (1..8/0/1..4); group: (1..24)	Добавляет исходный MAC-адрес в таблицу групповой адресации. - <i>mac-address</i> — MAC-адрес; - <i>vlan_id</i> — номер VLAN; - permanent — данный MAC-адрес можно удалить только с помощью команды no mac address ; - delete-on-reset — данный адрес удалится после перезагрузки устройства; - delete-on-timeout — данный адрес удалится по таймауту; - secure — данный адрес удалится только с помощью команды no mac address или после возвращения порта в режим обучения (no port security).
no mac address-table static [<i>mac_address</i>] vlan <i>vlan_id</i>		Удаляет MAC-адрес из таблицы групповой адресации.
bridge multicast reserved-address <i>mac_multicast_address</i> [ethernet-v2 <i>ethtype</i> llc <i>sap</i> llc-snap <i>pid</i>] {discard bridge}	ethtype: (0x0600..0xFFFF); sap: (0..0xFFFF); pid: (0..0xFFFFFFFF)	Определяет действие для пакетов многоадресной рассылки с зарезервированного адреса. - <i>mac_multicast_address</i> — групповой MAC-адрес; - <i>ethtype</i> м тип пакета Ethernet v2; - <i>sap</i> — тип пакета LLC; - <i>pid</i> — тип пакета LLC-Snap; - discard — сброс пакетов; - bridge — пакеты передаются в режиме bridge.
no bridge multicast reserved-address <i>mac_multicast_address</i> [ethernet-v2 <i>ethtype</i> llc <i>sap</i> llc-snap <i>pid</i>]		Устанавливает значение по умолчанию.
mac address-table lookup-length <i>length</i>	length: (1..8)/3	Задаёт размер области MAC-адресов в алгоритме хеширования. Изменения вступают в действие после рестарта коммутатора.
no mac address-table lookup-length		Устанавливает значение по умолчанию. Изменения вступают в действие после рестарта коммутатора.
mac address-table notification flapping	-/включено	Включить функцию обнаружения флаппинга MAC-адресов. Флаппинг обнаруживается, если выполняется следующее условие: динамическая запись в MAC-таблице меняет порт четыре раза, при этом между каждой сменой проходит не более 2 секунд (точность измерения - одна секунда).
no mac address-table notification flapping		Выключить функцию обнаружения флаппинга MAC-адресов.
mac address-table learning relearn-cached	-/выключено	Позволяет устранить последствия рассинхронизации аппаратной и программной MAC-таблиц путем разрешения переобучать MAC-адреса в аппаратной таблице при наличии адреса в программной таблице. Может приводить к повышению нагрузки на CPU.

Команды режима Privileged EXEC

Вид запроса командной строки режима Privileged EXEC:

```
console#
```

Таблица 5.127 — Команды режима Privileged EXEC

Команда	Значение	Описание
clear mac address-table {dynamic secure} [interface {gigabitethernet <i>gi_port</i> tengigabitethernet <i>te_port</i> port-channel <i>group</i> }]	gi_port: (1..8/0/1..24); te_port: (1..8/0/1..4); group: (1..24)	Удаляет статические/динамические записи из таблицы групповой адресации. - dynamic — удаление динамических записей; - secure — удаление статических записей.

Команды режима EXEC

Вид запроса командной строки режима EXEC:

console>

Таблица 5.128 — Команды режима EXEC

Команда	Значение	Описание
show mac address-table [dynamic static secure] [vlan <i>vlan_id</i>] [interface {gigabitethernet <i>gi_port</i> tengigabitethernet <i>te_port</i> port-channel <i>group</i> }] [address <i>mac_address</i>]	<i>gi_port</i> : (1..8/0/1..24); <i>te_port</i> : (1..8/0/1..4); <i>group</i> : (1..24); <i>vlan_id</i> : (1..4094)	Показывает таблицу MAC-адресов для указанного интерфейса либо всех интерфейсов. - dynamic – просмотр только динамических записей; - static – просмотр только статических записей; - secure – просмотр только безопасных записей; - <i>vlan_id</i> – идентификационный номер VLAN; - <i>mac-address</i> – MAC-адрес.
show mac address-table count [vlan <i>vlan_id</i> interface {gigabitethernet <i>gi_port</i> tengigabitethernet <i>te_port</i> port-channel <i>group</i> }]]	<i>gi_port</i> : (1..8/0/1..24); <i>te_port</i> : (1..8/0/1..4); <i>group</i> : (1..24); <i>vlan_id</i> : (1..4094)	Показывает количество записей в таблице MAC-адресов для указанного интерфейса либо для всех интерфейсов. - <i>vlan_id</i> – идентификационный номер VLAN.
show bridge multicast address-table [vlan <i>vlan_id</i>] [address { <i>mac_multicast_address</i> <i>ipv4_multicast_address</i> <i>ipv6_multicast_address</i> }] [format {ip mac}] [source { <i>ipv4_source_address</i> <i>ipv6_source_address</i> }]	<i>vlan_id</i> : (1..4094)	Показывает таблицу групповых адресов для указанного интерфейса либо всех интерфейсов VLAN (команда доступна только для привилегированного пользователя). - <i>vlan_id</i> – идентификационный номер VLAN; - <i>mac_multicast_address</i> – групповой MAC-адрес; - <i>ipv4_multicast_address</i> – групповой IPv4-адрес; - <i>ipv6_multicast_address</i> – групповой IPv6-адрес; - ip – просмотр по IP-адресам; - mac – просмотр по MAC-адресам; - <i>ipv4_source_address</i> – IPv4-адрес источника; - <i>ipv6_source_address</i> – IPv6-адрес источника.
show bridge multicast address-table static [vlan <i>vlan_id</i>] [address <i>mac_multicast_address</i> <i>ipv4_multicast_address</i> <i>ipv6_multicast_address</i>] [source <i>ipv4_source_address</i> <i>ipv6_source_address</i>] [all mac ip]	<i>vlan_id</i> : (1..4094)	Показывает таблицу статических групповых адресов для указанного интерфейса либо всех интерфейсов VLAN. - <i>vlan_id</i> – идентификационный номер VLAN; - <i>mac_multicast_address</i> – групповой MAC-адрес; - <i>ipv4_multicast_address</i> – групповой IPv4-адрес; - <i>ipv6_multicast_address</i> – групповой IPv6-адрес; - <i>ipv4_source_address</i> – IPv4-адрес источника; - <i>ipv6_source_address</i> – IPv6-адрес источника; - ip – просмотр по IP-адресам; - mac – просмотр по MAC-адресам; - all – просмотр полной таблицы.
show bridge multicast filtering <i>vlan_id</i>	<i>vlan_id</i> : (1..4094)	Показывает конфигурацию фильтра групповых адресов для указанного VLAN. - <i>vlan_id</i> – идентификационный номер VLAN.
show bridge multicast unregistered [gigabitethernet <i>gi_port</i> tengigabitethernet <i>te_port</i> port-channel <i>group</i>]	<i>gi_port</i> : (1..8/0/1..24); <i>te_port</i> : (1..8/0/1..4); <i>group</i> : (1..24)	Показывает конфигурацию фильтра для незарегистрированных групповых адресов.
show bridge multicast mode [vlan <i>vlan_id</i>]	<i>vlan_id</i> : [1..4094]	Показывает режим групповой адресации для указанного интерфейса либо всех интерфейсов VLAN. - <i>vlan_id</i> – идентификационный номер VLAN.
show bridge multicast reserved-addresses	—	Отображает правила, установленные для групповых зарезервированных адресов.
show mac address-table mode	—	Показывает текущий режим работы таблицы MAC-адресов и режим, который будет применен после рестарта коммутатора.

Примеры выполнения команд

- Включить фильтрацию групповых адресов коммутатором. Задать время хранения MAC-адреса 450 секунд, разрешить передачу незарегистрированных многоадресных пакетов на 11 порту коммутатора.

```
console#configure
console(config)#bridge aging-time 450
console(config)#bridge multicast filtering
console(config)#interface gigabitethernet 1/0/11
console(config-if)#bridge multicast unregistered forwarding
console#show bridge multicast address-table format ip
```

Vlan	IP/MAC Address	type	Ports
1	224-239.130 2.2.3	dynamic	gi0/1, gi0/2
19	224-239.130 2.2.8	static	gi0/1-8
19	224-239.130 2.2.8	dynamic	gi0/9-11

Forbidden ports for multicast addresses:

Vlan	IP/MAC Address	Ports
1	224-239.130 2.2.3	gi0/8
19	224-239.130 2.2.8	gi0/8

5.17.2 Функция посредника протокола IGMP (IGMP Snooping)

Функция IGMP Snooping используется в сетях групповой рассылки. Основной задачей IGMP Snooping является предоставление многоадресного трафика только для тех портов, которые запросили его.



IGMP Snooping может использоваться только в статической группе VLAN. Поддерживаются версии протокола IGMP — IGMPv1, IGMPv2, IGMPv3.



Чтобы IGMP Snooping был активным, функция групповой фильтрации “bridge multicast filtering” должна быть включена (см. раздел «Правила групповой адресации»).

Распознавание портов, к которым подключены многоадресные маршрутизаторы, основано на следующих событиях:

- IGMP-запросы приняты на порту;
- пакеты протокола Protocol Independent Multicast (PIM/PIMv2) приняты на порту;
- пакеты протокола многоадресной маршрутизации Distance Vector Multicast Routing Protocol (DVMRP) приняты на порту;
- пакеты протокола MRDISC приняты на порту;
- пакеты протокола Multicast Open Shortest Path First (MOSPF) приняты на порту.

Команды режима глобального конфигурирования

Вид запроса командной строки режима глобального конфигурирования:

```
console(config)#
```

Таблица 5.129 — Команды режима глобального конфигурирования

Команда	Значение	Действие
ip igmp snooping	-/выключено	Разрешает использование функции IGMP Snooping коммутатором.
no ip igmp snooping		Запрещает использование функции IGMP Snooping коммутатором.
ip igmp snooping vlan <i>vlan_id</i>	-/выключено	Разрешает использование функции IGMP Snooping коммутатором для данного интерфейса VLAN. - <i>vlan_id</i> – идентификационный номер VLAN.
no ip igmp snooping vlan <i>vlan_id</i>		Запрещает использование функции IGMP Snooping коммутатором для данного интерфейса VLAN.
ip igmp snooping vlan <i>vlan_id</i> static <i>ip_multicast_address</i> [interface { <i>gigabitethernet gi_port</i> <i>tengigabitethernet te_port</i> <i>port-channel group</i>}]	<i>vlan_id</i> : (1..4094); <i>gi_port</i> : (1..8/0/1..24); <i>te_port</i> : (1..8/0/1..4); <i>group</i> : (1..24)	Регистрирует групповой IP-адрес в таблице групповой адресации, и статически добавляет интерфейсы из группы для текущей VLAN. - <i>vlan_id</i> – идентификационный номер VLAN; - <i>ip_multicast_address</i> – групповой IP-адрес. Перечисление интерфейсов осуществляется через «-» и «,».
no ip igmp snooping vlan <i>vlan_id</i> static <i>ip_address</i> [interface { <i>gigabitethernet gi_port</i> <i>tengigabitethernet te_port</i> <i>port-channel group</i>}]		Удаляет групповой IP-адрес из таблицы.
ip igmp snooping vlan <i>vlan_id</i> cos <i>cos</i>	<i>vlan_id</i> : (1..4094); <i>cos</i> : (0..7)/0	Устанавливает значение CoS для исходящих в порт mrouter IGMP-сообщений в указанной VLAN. - <i>vlan_id</i> – идентификационный номер VLAN; - <i>cos</i> – класс обслуживания.
no ip igmp snooping vlan <i>vlan_id</i> cos <i>cos</i>		Устанавливает значение CoS для исходящих в порт mrouter IGMP-сообщений в указанной VLAN равным нулю.
ip igmp snooping vlan <i>vlan_id</i> mrouter learn pim-dvmrp	<i>vlan_id</i> : (1..4094)/ разрешено	Разрешает для данной группы VLAN автоматическое распознавание портов, к которым подключены многоадресные маршрутизаторы. - <i>vlan_id</i> – идентификационный номер VLAN.
no ip igmp snooping vlan <i>vlan_id</i> mrouter learn pim-dvmrp		Запрещает для данной группы VLAN автоматическое распознавание портов, к которым подключены многоадресные маршрутизаторы.
ip igmp snooping vlan <i>vlan_id</i> mrouter interface { <i>gigabitethernet gi_port</i> <i>tengigabitethernet te_port</i> <i>port-channel group</i> }	<i>vlan_id</i> : (1..4094); <i>gi_port</i> : (1..8/0/1..24); <i>te_port</i> : (1..8/0/1..4); <i>group</i> : (1..24)	Определяет порт, к которому подключен маршрутизатор многоадресной рассылки для заданной VLAN. - <i>vlan_id</i> – идентификационный номер VLAN.
no ip igmp snooping vlan <i>vlan_id</i> mrouter interface { <i>gigabitethernet gi_port</i> <i>tengigabitethernet te_port</i> <i>port-channel group</i> }		Указывает, что к порту не подключен маршрутизатор многоадресной рассылки.
ip igmp snooping vlan <i>vlan_id</i> forbidden mrouter interface { <i>gigabitethernet gi_port</i> <i>tengigabitethernet te_port</i> <i>port-channel group</i> }	<i>vlan_id</i> : (1..4094); <i>gi_port</i> : (1..8/0/1..24); <i>te_port</i> : (1..8/0/1..4); <i>group</i> : (1..24)	Устанавливает запрет на определение порта (статически, динамически) как порта, к которому подключен маршрутизатор многоадресной рассылки. - <i>vlan_id</i> – идентификационный номер VLAN.
no ip igmp snooping vlan <i>vlan_id</i> forbidden mrouter interface { <i>gigabitethernet gi_port</i> <i>tengigabitethernet te_port</i> <i>port-channel group</i> }		Снимает запрет на определение порта как порта, к которому подключен маршрутизатор многоадресной рассылки.
ip igmp snooping vlan <i>vlan_id</i> replace source-ip <i>ip_address</i>	<i>vlan_id</i> : (1..4094)	Включает замену IP-адреса источника на указанный IP-адрес во всех пакетах IGMP report в заданной VLAN. - <i>vlan_id</i> – идентификационный номер VLAN.
no ip igmp snooping vlan <i>vlan_id</i> replace source-ip		Отключает замену IP-адреса источника в пакетах IGMP report в заданной VLAN.
ip igmp snooping map cpe vlan <i>vlan_id</i>	<i>vlan_id</i> : (1..4094)	Добавляет соответствие между VLAN пользователя (CPE-VLAN) и VLAN телевидения (multicast-tv-vlan).

multicast-tv vlan <i>vlan_id</i>		Если IGMP-сообщение приходит на порт с тегом CPE-vlan и существует соответствие CPE-vlan – multicast-tv-vlan, то IGMP-сообщение будет ассоциировано с VLAN для телевидения.
no ip igmp snooping map cpe vlan <i>vlan_id</i>		Удаляет соответствие между VLAN пользователя и VLAN телевидения
ip igmp snooping vlan <i>vlan_id</i> querier	vlan_id: (1..4094)/выдача запросов включена	Включает поддержку выдачи запросов igmp-query коммутатором в данной VLAN.
no ip igmp snooping vlan <i>vlan_id</i> querier		Отключает поддержку выдачи запросов igmp-query коммутатором в данной VLAN.
ip igmp snooping vlan <i>vlan_id</i> querier version {2 3}	-/IGMPv3	Устанавливает версию IGMP-протокола, на основании которой будут формироваться IGMP-query запросы.
no ip igmp snooping vlan <i>vlan_id</i> querier version		Устанавливает значение по умолчанию
ip igmp snooping vlan <i>vlan_id</i> querier address <i>ip_address</i>	vlan_id: (1-4094)	Определяет исходный IP-адрес, который будет использоваться IGMP querier-ом. Querier – устройство, которое отправляет IGMP-запросы.
no ip igmp snooping vlan <i>vlan_id</i> querier address		Устанавливает значение по умолчанию. По умолчанию если IP-адрес настроен для VLAN, он используется в качестве адреса источника IGMP Snooping Querier.
ip igmp snooping vlan <i>vlan_id</i> immediate-leave	vlan_id: (1..4094)/ выключено	Включить процесс IGMP Snooping Immediate-Leave на текущей VLAN. Означает, что порт должен быть немедленно удален из группы IGMP после получения сообщения IGMP leave. При добавлении опции host-based – механизм fast-leave срабатывает только в том случае, когда все пользователи, подключенные к данному порту отписались от группы (счетчик пользователей ведется на основании src-MAC-адресов в заголовках IGMP-report'ов).
no ip igmp snooping vlan <i>vlan_id</i> immediate-leave [host-based]		Отключить процесс IGMP Snooping Immediate-Leave на текущей VLAN.
ip igmp snooping vlan <i>vlan_id</i> immediate-leave host-based	vlan_id: (1..4094)/выключено	Включить процесс IGMP Snooping Immediate-Leave на текущей VLAN. Означает, что порт должен быть немедленно удален из группы IGMP после получения сообщения IGMP leave, если больше нет клиентов, которым необходима данная группа.
no ip igmp snooping vlan <i>vlan_id</i> immediate-leave		Отключить процесс IGMP Snooping Immediate-Leave на текущей VLAN.
ip igmp snooping vlan <i>vlan_id</i> proxy-report [version <i>version</i>]	vlan_id: (1..4094); version: (1..3)	Включает режим, при котором коммутатор отправляет report на query запросы статических групп, настроенных на нем. При этом сообщения IGMP-report/leave на эти группы игнорируются. - version – фиксирует версию report-/leave-сообщений, отправляемых проху-report'ером. По умолчанию все IGMP-сообщения, созданные проху-report'ером – IGMPv3, а ответы на query-сообщения будут в той версии, в которой был прислан IGMP-query.
no ip igmp snooping vlan <i>vlan_id</i> proxy-report		Восстанавливает настройки по умолчанию.
ip igmp snooping vlan <i>vlan_id</i> cos <i>cos</i>	cos: (0..7)	Устанавливает значение параметра поля приоритета 802.1p.
no ip igmp snooping vlan <i>vlan_id</i> cos		Восстанавливает настройки по умолчанию.

Команды режима конфигурирования интерфейса VLAN

Вид запроса командной строки режима конфигурирования VLAN:

```
console (config-if) #
```

Таблица 5.130 — Команды режима конфигурирования интерфейса VLAN

<i>Команда</i>	<i>Значение/Значение по умолчанию</i>	<i>Действие</i>
ip igmp robustness count	count: (1..7)/2	Устанавливает значение устойчивости для IGMP. Если на канале наблюдается потеря данных, значение устойчивости должно быть увеличено.
no ip igmp robustness		Устанавливает значение по умолчанию.
ip igmp query-interval seconds	seconds: (30..18000)/125 c	Устанавливает таймаут, по которому система отправляет основные запросы всем участникам группы многоадресной передачи для проверки их активности.
no ip igmp query-interval		Устанавливает значение по умолчанию.
ip igmp query-max-response-time seconds	seconds: (5..20)/10 c	Устанавливает максимальное время ответа на запрос.
no ip igmp query-max-response-time		Устанавливает значение по умолчанию.
ip igmp last-member-query-count count	count: (1..7)/значение переменной robustness	Устанавливает количество запросов, после рассылки которых, коммутатор определяет, что на данном порту нет желающих участвовать в многоадресной рассылке.
no ip igmp last-member-query-count		Устанавливает значение по умолчанию.
ip igmp last-member-query-interval milliseconds	milliseconds: (100..25500)/1000 мс	Устанавливает интервал запроса для последнего участника.
no ip igmp last-member-query-interval		Устанавливает значение по умолчанию.

Команды режима конфигурирования интерфейса (диапазона интерфейсов) Ethernet

Вид запроса командной строки режима конфигурирования интерфейса:

```
console (config-if) #
```

Таблица 5.131 — Команды режима конфигурирования интерфейса Ethernet

<i>Команда</i>	<i>Значение/Значение по умолчанию</i>	<i>Действие</i>
switchport access multicast-tv vlan <i>vlan_id</i>	vlan_id: (1..4094)	Включает перенаправление IGMP-запросов с клиентских Vlan в Multicast Vlan и мультикастового трафика в клиентские Vlan для интерфейса в режиме «access».
no switchport access multicast-tv vlan		Выключает перенаправление IGMP-запросов с клиентских Vlan в Multicast Vlan и мультикастового трафика в клиентские Vlan для интерфейса в режиме «access».
switchport trunk multicast-tv vlan <i>vlan_id</i> [tagged]	vlan_id: (1..4094)	Включает перенаправление IGMP-запросов из VLAN, участником которых является порт, в Multicast VLAN для интерфейса в режиме «trunk». Мультикастовый трафик передается на порт нетегированным или тегированным в зависимости от параметра <i>tagged</i> . Параметр <i>tagged</i> указывает на то, что мультикастовый трафик должен отправляться в порт <i>тегированным</i> в клиентском VLAN.
no switchport trunk multicast-tv vlan		Выключает перенаправление IGMP-запросов в Multicast Vlan, порт исключается из групп многоадресной рассылки в Multicast VLAN.
switchport general multicast-tv vlan <i>vlan_id</i> [tagged]	vlan_id: (1..4094)	Включает перенаправление IGMP-запросов из VLAN, участником которых является порт, в Multicast VLAN для интерфейса в режиме «general». Мультикастовый трафик передается на порт нетегированным или тегированным в зависимости от параметра «tagged». Параметр «tagged» указывает на то, что мультикастовый трафик должен отправляться в порт <i>тегированным</i> в клиентском VLAN.

no switchport general multicast-tv vlan		Выключает перенаправление IGMP-запросов Multicast Vlan и мультикастового трафика в порт.
--	--	--

Команды режима EXEC

Все команды доступны только для привилегированного пользователя.

Вид запроса командной строки режима EXEC:

```
console#
```

Таблица 5.132 — Команды режима EXEC

Команда	Действие
show ip igmp snooping mrouter [interface vlan_id]	Показывает информацию об изученных многоадресных маршрутизаторах в указанной группе VLAN.
show ip igmp snooping interface vlan_id	Показывает информацию IGMP-snooping для данного интерфейса.
show ip igmp snooping groups [vlan vlan_id] [ip-multicast-address ip_multicast_address] [ip-address ip_address]	Показывает информацию об изученных многоадресных группах, участвующих в групповой рассылке.
show ip igmp snooping cpe vlans [vlan vlan_id]	Показывает таблицу соответствий между VLAN оборудования, установленного у пользователя, и VLAN для телевидения.

Примеры выполнения команд

Включить функцию IGMP snooping на коммутаторе. Для VLAN 6 разрешить автоматическое распознавание портов, к которым подключены многоадресные маршрутизаторы. Установить интервал между IGMP-запросами — 100 секунд. Увеличить значение устойчивости до 4. Установить максимальное время ответа на запрос — 15 секунд.

```
console# configure
console(config)#ip igmp snooping
console(config-if)#ip igmp snooping vlan 6 mrouter learn pim-dvmrp
console(config)#interface vlan 6
console(config-if)#ip igmp snooping query-interval 100
console(config-if)#ip igmp robustness 4
console(config-if)#ip igmp query-max-response-time 15
```

5.17.3 MLD snooping — протокол контроля многоадресного трафика в IPv6

MLD snooping — механизм многоадресной рассылки сообщений, позволяющий минимизировать многоадресный трафик в IPv6-сетях.

Команды режима глобального конфигурирования

Вид запроса командной строки режима глобального конфигурирования:

```
console(config)#
```

Таблица 5.133 — Команды глобального режима конфигурирования

Команда	Значение	Действие
ipv6 mld snooping [vlan vlan_id]	vlan_id: (1..4094)/ выключено	Включает MLD snooping.

no ipv6 mld snooping [vlan <i>vlan_id</i>]		Отключает MLD snooping.
ipv6 mld snooping vlan <i>vlan_id</i> static <i>ipv6_multicast_address</i> [interface { gigabitethernet <i>gi_port</i> tengigabitethernet <i>te_port</i> port-channel <i>group</i> }]	vlan_id: (1..4094); gi_port: (1..8/0/1..24); te_port: (1..8/0/1..4); group: (1..24)	Регистрирует групповой IPv6-адрес в таблице групповой адресации, и статически добавляет/удаляет интерфейсы из группы для текущей VLAN. - <i>ipv6_multicast_address</i> – групповой IPv6-адрес; Перечисление интерфейсов осуществляется через «-» и «,».
no ipv6 mld snooping vlan <i>vlan_id</i> static <i>ipv6_multicast_address</i> [interface { gigabitethernet <i>gi_port</i> tengigabitethernet <i>te_port</i> port-channel <i>group</i> }]		Удаляет групповой IP-адрес из таблицы.
ipv6 mld snooping vlan <i>vlan_id</i> forbidden mrouter interface { gigabitethernet <i>gi_port</i> tengigabitethernet <i>te_port</i> port-channel <i>group</i> }	vlan_id: (1..4094); gi_port: (1..8/0/1..24); te_port: (1..8/0/1..4); group: (1..24)	Добавляет правило, запрещающее портам из списка регистрироваться как MLD-mrouter.
no ipv6 mld snooping vlan <i>vlan_id</i> forbidden mrouter interface { gigabitethernet <i>gi_port</i> tengigabitethernet <i>te_port</i> port-channel <i>group</i> }		Удаляет правило, запрещающее портам из списка регистрироваться как MLD-mrouter.
ipv6 mld snooping vlan <i>vlan_id</i> mrouter learn pim-dvmrp	-/включено	Изучать порты, подключенные к mrouter'у по MLD-query-пакетам.
no ipv6 mld snooping vlan <i>vlan_id</i> mrouter learn pim- dvmrp		Не изучать порты, подключенные к mrouter'у по MLD-query-пакетам.
ipv6 mld snooping vlan <i>vlan_id</i> mrouter interface { gigabitethernet <i>gi_port</i> tengigabitethernet <i>te_port</i> port-channel <i>group</i> }	vlan_id: (1..4094); gi_port: (1..8/0/1..24); te_port: (1..8/0/1..4); group: (1..24)	Добавляет список mrouter-портов.
no ipv6 mld snooping vlan <i>vlan_id</i> mrouter interface { gigabitethernet <i>gi_port</i> tengigabitethernet <i>te_port</i> port-channel <i>group</i> }		Удаляет mrouter-порты.
ipv6 mld snooping vlan <i>vlan_id</i> immediate-leave	vlan_id: (1..4094)/выключено	Включить процесс MLD Snooping Immediate-Leave на текущей VLAN.
no ipv6 mld snooping vlan <i>vlan_id</i> immediate-leave		Отключить процесс MLD Snooping Immediate-Leave на текущей VLAN.

Команды режима конфигурирования интерфейса VLAN

Вид запроса командной строки режима глобального конфигурирования:

```
console (config-if) #
```

Таблица 5.134 — Команды режима конфигурирования интерфейса VLAN

Команда	Значение/Значение по умолчанию	Действие
ipv6 mld join-group <i>ipv6_multicast_address</i>	—	Создает статическую группу многоадресной IPv6-рассылки. - <i>multicast_ipv6_address</i> – групповой адрес IPv6.
no ipv6 mld join-group <i>ipv6_multicast_address</i>		Удаляет статическую группу многоадресной IPv6-рассылки

ipv6 mld last-member-query-count <i>count</i>	count: (1..7)	Устанавливает количество MLD-запросов, после рассылки которых коммутатор определяет, что на данном порту нет желающих участвовать в многоадресной IPv6-рассылке
no ipv6 mld last-member-query-count		Восстанавливает значение по умолчанию
ipv6 mld last-member-query-interval <i>interval</i>	interval: (100..25500)/1000 миллисекунд	Задает максимальную задержку ответа последнего члена группы, которая используется для вычисления кода максимальной задержки ответа (Max Response Code)
no ipv6 mld last-member-query-interval		Восстанавливает значение по умолчанию
ipv6 mld query-interval <i>value</i>	value: (30..18000)/125 секунд	Задает интервал рассылки основных MLD-запросов.
no ipv6 mld query-interval		Восстанавливает значение по умолчанию
ipv6 mld query-max-response-time <i>value</i>	value: (5..20)/10 секунд	Задает максимальную задержку ответа, которая используется для вычисления кода максимальной задержки ответа
no ipv6 mld query-max-response-time		Восстанавливает значение по умолчанию
ipv6 mld robustness <i>value</i>	value: (1..7)	Устанавливает значение коэффициента отказоустойчивости. Если на канале наблюдается потеря данных, коэффициент отказоустойчивости должен быть увеличен.
no ipv6 mld robustness		Восстанавливает значение по умолчанию

Команды режима конфигурирования интерфейса (диапазона интерфейсов) Ethernet, интерфейса группы портов, интерфейса VLAN

Вид запроса командной строки в режиме конфигурирования интерфейса Ethernet, интерфейса группы портов и интерфейса VLAN:

```
console(config-if) #
```

Таблица 5.135— Команды режима конфигурирования интерфейса Ethernet, группы интерфейсов

Команда	Значение/Значение по умолчанию	Описание
ipv6 mld join-group <i>ipv6_multicast_address</i>	—	Дает указание рассылать MLD-report сообщения на присоединение к <i>ipv6_address</i> группы с данного порта. - <i>ipv6_multicast_address</i> — групповой адрес IPv6.
no ipv6 mld join-group <i>ipv6_multicast_address</i>		Удаляет указание рассылать MLD-report сообщения на присоединение к <i>ipv6_multicast_address</i> группы с данного порта.
ipv6 mld version <i>version</i>	version: (1..2)/2	Устанавливает версию протокола, действующую на данном интерфейсе.
no ipv6 mld version		Восстанавливает значение по умолчанию

Таблица 5.136 — Команды режима EXEC

Команда	Значение	Действие
show ipv6 mld snooping groups [vlan <i>vlan_id</i>] [address <i>ipv6_multicast_address</i>] [source <i>ipv6_address</i>]	vlan_id: (1..4094)	Отображает информацию о зарегистрированных группах в соответствии с заданными в команде параметрами фильтрации. - <i>ipv6_multicast_address</i> – групповой адрес IPv6; - <i>ipv6_address</i> – IPv6-адрес источника.
show ipv6 mld snooping interface <i>vlan_id</i>	vlan_id: (1..4094)	Отображает информацию о конфигурации MLD-snooping для данной VLAN.
show ipv6 mld snooping mrouter [interface <i>vlan_id</i>]	vlan_id: (1..4094)	Отображает информацию о mrouter-портах.

5.17.4 Функции ограничения multicast-трафика

Функции ограничения multicast-трафика используются для удобной настройки ограничения просмотра определенных групп многоадресной рассылки.

Команды режима глобального конфигурирования

Вид запроса командной строки режима глобального конфигурирования:

```
console (config) #
```

Таблица 5.137 — Команды режима глобального конфигурирования

Команда	Значение	Действие
<code>multicast snooping profile name</code>	name: (1..32) символов	Переход в режим конфигурирования multicast-профиля.
<code>no multicast snooping profile name</code>		Удалить указанный multicast-профиль.  Multicast-профиль может быть удален только после того, как будет отвязан от всех портов коммутатора.

Команды режима конфигурирования multicast-профиля

Вид запроса командной строки режима конфигурирования multicast-профиля:

```
console (config-mc-profile) #
```

Таблица 5.138 — Команды режима конфигурирования multicast-профиля

Команда	Значение	Действие
<code>match ip low_ip [high_ip]</code>	—	Задаёт соответствие профиля указанному диапазону IPv4 multicast-адресов. - <i>low_ip</i> – валидный multicast-адрес; - <i>high_ip</i> – валидный multicast-адрес.
<code>no match ip low_ip [high_ip]</code>		Удаляет соответствие профиля указанному диапазону IPv4 multicast-адресов.
<code>match ipv6 low_ip6 [high_ip6]</code>	—	Задаёт соответствие профиля указанному диапазону IPv6 multicast-адресов. - <i>low_ip</i> – валидный IPv6 multicast-адрес; - <i>high_ip</i> – валидный IPv6 multicast-адрес.
<code>no match ipv6 low_ip6 [high_ip6]</code>		Удаляет соответствие профиля указанному диапазону IPv6 multicast-адресов.
<code>permit</code>	-/выключено	В случае несоответствия одному из заданных диапазонов, IGMP-report будут пропускаться.
<code>no permit</code>		В случае несоответствия одному из заданных диапазонов, IGMP-report будут отбрасываться.

Команды режима конфигурирования интерфейса (диапазона интерфейсов) Ethernet

Вид запроса командной строки режима конфигурирования интерфейса:

```
console (config-if) #
```

Таблица 5.139 — Команды режима конфигурирования интерфейса (диапазона интерфейсов) Ethernet

Команда	Значение/Значение по умолчанию	Действие
<code>multicast snooping max-groups number</code>	number: (1..1000)/-	Ограничивает количество одновременно просматриваемых multicast-групп для порта.

no multicast snooping max-groups		Снимает ограничение на количество одновременно просматриваемых групп для порта.
multicast snooping profile <i>name</i>	<i>name</i> : (1..32) символов	Привязывает указанный multicast-профиль к порту.
no multicast snooping profile		Удаляет соответствие multicast-профиля с портом.

Команды режима EXEC

Все команды доступны только для привилегированного пользователя.

Вид запроса командной строки режима EXEC:

```
console#
```

Таблица 5.140 — Команды режима EXEC

Команда	Действие
show multicast snooping groups count	Отображает информацию для всех портов о текущем количестве зарегистрированных групп, а также максимальное возможное количество.
show multicast snooping profile [name]	Отображает информацию о сконфигурированных multicast-профилях.

5.17.5 Функция многоадресной маршрутизации IGMP Proxu

Функция многоадресной маршрутизации IGMP Proxu предназначена для реализации упрощенной маршрутизации многоадресных данных между сетями, управляемой на основании протокола IGMP. С помощью IGMP Proxu устройства, не находящиеся в одной сети с сервером многоадресной рассылки, имеют возможность подключаться к многоадресным группам.

Маршрутизация осуществляется между интерфейсом вышестоящей сети (uplink) и интерфейсами нижестоящих сетей (downlink). При этом на uplink-интерфейсе коммутатор ведет себя как обычный получатель многоадресного трафика (multicast client) и формирует собственные сообщения протокола IGMP. На интерфейсах downlink коммутатор выступает в качестве сервера многоадресной рассылки и обрабатывает сообщения протокола IGMP от устройств, подключенных к этим интерфейсам.



IGMP Proxu поддерживает до 1024 групп многоадресной рассылки.



IGMP Proxu поддерживает до 512 downlink-интерфейсов.



Ограничения реализации функции IGMP Proxu:

- IGMP Proxu не поддерживается на группах агрегации LAG;
- может быть определен только один интерфейс вышестоящей сети;
- при использовании версии V3 протокола IGMP на интерфейсах к нижестоящей сети, обрабатываются только запросы типа exclude (*,G) и include (*,G).



IGMP Proxu для QinQ трафика:

Для корректной работы функционала необходимо включить Proxu в SVLAN и CVLAN, а так же настроить ip-адреса на данных интерфейсах.

Команды режима глобального конфигурирования

Вид запроса командной строки режима глобального конфигурирования:

```
console(config)#
```

Таблица 5.141 — Команды режима глобального конфигурирования

<i>Команда</i>	<i>Значение/Значение по умолчанию</i>	<i>Действие</i>
ip multicast-routing igmp-proxy	По умолчанию функция выключена	Разрешает работу маршрутизации многоадресных данных на сконфигурированных интерфейсах.
ip igmp-proxy version version	version: (1..3)/2	Устанавливает версию протокола IGMP для использования коммутатором на uplink-интерфейсе. - <i>version</i> – версия IGMP-протокола.
ip igmp-proxy cos cos	cos: (0..7)/0	Устанавливает значение 802.1p для пакетов протокола IGMP, которое будет использоваться коммутатором на uplink-интерфейсе.
ip igmp-proxy dscp dscp	dscp: (0..63)/0	Устанавливает значение DSCP в IP-заголовке для пакетов протокола IGMP, которое будет использоваться коммутатором на uplink-интерфейсе.

Команды режима конфигурирования интерфейса VLAN

Вид запроса командной строки режима конфигурирования VLAN:

```
console (config-if) #
```

Таблица 5.142 — Команды режима конфигурирования интерфейса VLAN

<i>Команда</i>	<i>Значение/Значение по умолчанию</i>	<i>Действие</i>
ip igmp-proxy vlan vlan_id [version version] [cos cos] [dscp dscp]	vlan_id: (1..4094); version: (1..3)/2; cos: (0..7)/0; dscp: (0..63)/0	Конфигурируемая VLAN является интерфейсом к нижестоящей сети. Команда назначает связанный uplink-интерфейс, участвующий в маршрутизации. - <i>version</i> – версия протокола IGMP, которая будет использоваться коммутатором на этом интерфейсе; - <i>cos</i> – значение 802.1p для пакетов протокола IGMP, которое будет использоваться коммутатором на этом интерфейсе; - <i>dscp</i> - значение DSCP в IP-заголовке для пакетов протокола IGMP, которое будет использоваться коммутатором на этом интерфейсе.

Команды режима EХЕС

Вид запроса командной строки режима EХЕС:

```
console#
```

Таблица 5.143 — Команды режима EХЕС

<i>Команда</i>	<i>Значение/Значение по умолчанию</i>	<i>Действие</i>
show ip mroute-next-hop [group group source source]	—	Команда предназначена для просмотра списков многоадресных групп. Возможен выбор групп по адресу группы или по адресу источника многоадресных данных. - <i>group</i> – IP-адрес группы; - <i>source</i> – IP-адрес источника многоадресных данных.
show ip igmp-proxy	—	Отображение информации об интерфейсе к вышестоящим сетям.
show ip igmp-proxy interface	—	Отображение информации об интерфейсах к нижестоящим сетям.

```
console#show ip igmp-proxy interface
```

Interface	Version	No of Groups	CoS	DSCP
vlan 1	2	0	2	37
vlan 30	2	0	5	12

Пример использования команд

Настроить на устройстве работу функции IGMP Proxy, использовать VLAN 100 в качестве интерфейса к вышестоящей сети 10.1.0.0, а VLAN 101 и 102 в качестве интерфейсов к нижестоящим сетям 10.2.0.0 и 10.3.0.0 соответственно. На uplink-интерфейсе использовать версию v2 протокола IGMP.

```
console#configure
console(config)#vlan database
console(config)#vlan 100-102
console(config)#exit
console(config)#ip multicast-routing igmp-proxy
console(config)#ip igmp-proxy version 2
console(config)#interface vlan 100
console(config-if)#ip address 10.1.0.1 /24
console(config-if)#exit
console(config)#interface vlan 101
console(config-if)#ip igmp-proxy vlan 100
console(config-if)#ip address 10.2.0.1 /24
console(config-if)#exit
console(config)#interface vlan 102
console(config-if)#ip igmp-proxy vlan 100
console(config-if)#ip address 10.3.0.1 /24
console(config-if)#exit
console(config)#
```

5.18 Функции управления

5.18.1 Механизм AAA

Для обеспечения безопасности системы используется механизм AAA (аутентификация, авторизация, учет).

- Authentication (аутентификация) — сопоставление запроса существующей учётной записи в системе безопасности.
- Authorization (авторизация, проверка уровня доступа) — сопоставление учётной записи в системе (прошедшей аутентификацию) и определённых полномочий.
- Accounting (учёт) — слежение за потреблением ресурсов пользователем.





Для шифрования данных используется *механизм SSH*.

Команды режима глобального конфигурирования

Вид запроса командной строки режима глобального конфигурирования:

```
console(config)#
```

Таблица 5.144 — Команды режима глобального конфигурирования

Команда	Значение/Значение по умолчанию	Действие
aaa authentication login {default list_name} method_list	-/осуществляется проверка по локальной базе данных (aaa authentication login default local); list_name: (1..12) символов	Устанавливает способ аутентификации для входа в систему. - default – использовать для аутентификации описанные ниже методы; - list_name - имя списка аутентификационных методов, активизирующегося, когда пользователь входит в систему. Описание методов (method_list): - enable – использовать пароль для аутентификации; - line – использовать пароль терминала для аутентификации; - local – использовать локальную базу имен пользователей для аутентификации; - none – не использовать аутентификацию; - radius – использовать список RADIUS серверов для аутентификации; - tacacs – использовать список TACACS серверов для аутентификации.  Если метод аутентификации не определен, то доступ к консоли всегда успешный.  Создание списка осуществляется командой: aaa authentication login list-name method_list. Использование списка: aaa authentication login list-name  Во избежание потери доступа следует вводить необходимый минимум настроек для указываемого метода аутентификации.
no aaa authentication login {default list_name}		Устанавливает значение по умолчанию.
aaa authentication mode {chain break}	-/chain	Устанавливает алгоритм опроса методов аутентификации. - chain – после неудачной попытки аутентификации по первому методу в списке следует попытка аутентификации по следующему методу в цепочке. - break – после неудачной аутентификации по первому методу процесс аутентификации останавливается.
aaa authentication enable {default list_name} method_list	По умолчанию осуществляется проверка пароля (aaa authentication enable default enable); list_name: (1..12) символов	Устанавливает способ аутентификации при повышении уровня привилегий для входа в систему. - default – использовать для аутентификации описанные ниже методы; - list_name - имя списка аутентификационных методов активизирующийся, когда пользователь входит в систему. Описание методов (method_list): - enable – использовать пароль для аутентификации; - line - использовать пароль терминала для аутентификации; - none – не использовать аутентификацию; - radius – использовать список RADIUS серверов для аутентификации; - tacacs – использовать список TACACS серверов для аутентификации.  Если для консоли пароль не определен, то доступ к консоли всегда успешный (aaa authentication enable default enable none).  Создание списка осуществляется командой aaa authentication enable list_name method_list. Использование списка: aaa authentication enable list_name  Все запросы, передаваемые к Radius и TACACS серверам, включают имя пользователя "\$enabx\$", где x – уровень привилегий.
no aaa authentication enable {default list_name}		Устанавливает значение по умолчанию.

enable password [level level] password [encrypted]	<p>level: (1..15); password: (1..159) символов</p>	<p>Устанавливает пароль для контроля изменения привилегий доступа пользователей. - <i>level</i> – уровень привилегий; - <i>password</i> – пароль; - <i>encrypted</i> – задать зашифрованный пароль (например, пароль в зашифрованном виде, скопированный с другого устройства).</p>
no enable password [level level]		<p>Удаляет пароль для соответствующего уровня привилегий.</p>
username name { no password password password password encrypted encrypted_password} [privileged level]	<p>level: (1..15); password: (1..159) символов; name: (1..20) символов</p>	<p>Добавляет пользователя в локальную базу данных. - <i>level</i> – уровень привилегий; - <i>password</i> – пароль; - <i>name</i> – имя пользователя; - <i>encrypted password</i> – зашифрованный пароль (например, пароль в зашифрованном виде, скопированный с другого устройства).</p>
no username name		<p>Удаляет пользователя из локальной базы данных</p>
aaa accounting login start-stop group radius	<p>-/ведение учета запрещено</p>	<p>Разрешает ведение учета (аккаунта) для сессий управления.</p> <p><input checked="" type="checkbox"/> Ведение учета разрешено только для пользователей, вошедших в систему по имени и паролю, для пользователей, вошедших по паролю терминала, ведение учета запрещено.</p> <p><input checked="" type="checkbox"/> Ведение учета активируется и прекращается, когда пользователь входит и отключается от системы, что соответствует значениям <i>start</i> и <i>stop</i> в сообщениях протокола RADIUS (параметры, содержащиеся в сообщениях протокола RADIUS, приведены в таблице 5.145).</p>
no aaa accounting login start-stop group radius		<p>Устанавливает значение по умолчанию.</p>
aaa accounting dot1x start-stop group radius	<p>-/ведение учета запрещено</p>	<p>Разрешает ведение учета (аккаунта) для сессий 802.1x.</p> <p><input checked="" type="checkbox"/> Ведение учета активируется и прекращается, когда пользователь входит и отключается от системы, что соответствует значениям <i>start</i> и <i>stop</i> в сообщениях протокола RADIUS (параметры, содержащиеся в сообщениях протокола RADIUS, приведены в таблице 5.145).</p> <p><input checked="" type="checkbox"/> В режиме <i>multiple sessions</i> сообщения <i>stat/stop</i> посылаются для каждого пользователя, в режиме <i>multiple hosts</i> - только для пользователя, прошедшего аутентификацию (см. раздел по 802.1x).</p>
no aaa accounting dot1x start-stop group radius		<p>Устанавливает значение по умолчанию.</p>
ip http authentication aaa login-authentication method_list	<p>method_list: (local, none, tacacs, radius)/local</p>	<p>Определяет метод аутентификации при доступе к HTTP-серверу. При установке списка методов, дополнительный метод будет применяться, только когда по основному методу аутентификации возвращена ошибка. - <i>method_list</i> – метод аутентификации: <i>local</i> – по имени из локальной базы данных; <i>none</i> – не используется; <i>tacacs</i> – использование списков всех серверов TACACS+; <i>radius</i> – использование списков всех RADIUS-серверов.</p>
no ip http authentication aaa login-authentication		<p>Устанавливает значение по умолчанию.</p>
ip ftp authentication aaa login-authentication method_list	<p>method_list: (local, none, tacacs, radius)/local</p>	<p>Определяет метод аутентификации при доступе к FTP-серверу. При установке списка методов, дополнительный метод будет применяться, только когда по основному методу аутентификации возвращена ошибка. - <i>method_list</i> – метод аутентификации: <i>local</i> – по имени из локальной базы данных; <i>none</i> – не используется; <i>tacacs</i> – использование списков всех серверов TACACS+; <i>radius</i> – использование списков всех RADIUS-серверов.</p>

<code>no ip ftp authentication</code> <code>aaa login-authentication</code>		Устанавливает значение по умолчанию
<code>aaa accounting commands</code> <code>stop-only default tacacs</code>	-/ведение учета запрещено	Разрешает ведение учета (аккаунта) для введенных в CLI команд.
<code>no aaa accounting</code> <code>commands stop-only</code> <code>default tacacs</code>		Устанавливает значение по умолчанию.



Для того чтобы клиент получил доступ к устройству, даже если все методы аутентификации вернули ошибку, используйте значение последнего метода в команде – none.

Таблица 5.145 — Атрибуты сообщений ведения учета протокола RADIUS для сессий управления

<i>Атрибут</i>	<i>Наличие атрибута в сообщении Start</i>	<i>Наличие атрибута в сообщении Stop</i>	<i>Описание</i>
User-Name (1)	Есть	Есть	Идентификация пользователя.
NAS-IP-Address (4)	Есть	Есть	IP-адрес коммутатора, который используется для сессий с Radius-сервером.
Class (25)	Есть	Есть	Произвольное значение, включенное во все сообщения учета сессий.
Called-Station-ID (30)	Есть	Есть	IP-адрес коммутатора, используемый для сессий управления.
Calling-Station-ID (31)	Есть	Есть	IP-адрес пользователя.
Acct-Session-ID (44)	Есть	Есть	Уникальный идентификатор учета.
Acct-Authentic (45)	Есть	Есть	Указывает метод, по которому клиент должен быть аутентифицирован.
Acct-Session-Time (46)	Нет	Есть	Показывает, как долго пользователь был подключен к системе.
Acct-Terminate-Cause (49)	Нет	Есть	Причина закрытия сессии.

Таблица 5.146 — Атрибуты сообщений ведения учета протокола RADIUS для сессий 802.1x

<i>Атрибут</i>	<i>Наличие атрибута в сообщении Start</i>	<i>Наличие атрибута в сообщении Stop</i>	<i>Описание</i>
User-Name (1)	Есть	Есть	Идентификация пользователя.
NAS-IP-Address (4)	Есть	Есть	IP-адрес коммутатора, который используется для сессий с Radius-сервером.
NAS-Port (5)	Есть	Есть	Порт коммутатора, на котором подключился пользователь.
Class (25)	Есть	Есть	Произвольное значение, включенное во все сообщения учета сессий.
Called-Station-ID (30)	Есть	Есть	IP-адрес коммутатора.
Calling-Station-ID (31)	Есть	Есть	IP-адрес пользователя.
Acct-Session-ID (44)	Есть	Есть	Уникальный идентификатор учета.
Acct-Authentic (45)	Есть	Есть	Указывает метод, по которому клиент должен быть аутентифицирован.
Acct-Session-Time (46)	Нет	Есть	Показывает, как долго пользователь был подключен к системе.

Acct-Terminate-Cause (49)	Нет	Есть	Причина закрытия сессии.
Nas-Port-Type (61)	Есть	Есть	Показывает тип порта клиента.

Команды режима конфигурирования терминала

Вид запроса командной строки в режиме конфигурирования терминала:

```
console (config-line) #
```

Таблица 5.147 — Команды режима конфигурирования терминальных сессий

Команда	Значение/Значение по умолчанию	Действие
login authentication {default list_name}	list_name: (1..12) символов	Задаёт метод аутентификации при входе для консоли, telnet, ssh. - default – использовать список «по умолчанию», созданный командой aaa authentication login default - list_name – использовать список, созданный командой aaa authentication login list_name.
no login authentication		Устанавливает значение по умолчанию.
enable authentication {default list_name}	list_name: (1..12) символов	Задаёт метод аутентификации пользователя при повышении уровня привилегий для консоли, telnet, ssh. - default – использовать список «по умолчанию», созданный командой aaa authentication login default - list_name – использовать список, созданный командой aaa authentication login list_name.
no enable authentication		Устанавливает значение по умолчанию.
password password [encrypted]	password: (1..159) символов	Задаёт пароль для терминала. - encrypted – задать зашифрованный пароль (например, пароль в зашифрованном виде, скопированный с другого устройства).
no password	—	Удаляет пароль для терминала.

Команды режима Privileged EXEC

Вид запроса командной строки режима Privileged EXEC:

```
console#
```

Таблица 5.148 — Команды режима Privileged EXEC

Команда	Значение/Значение по умолчанию	Действие
show authentication methods	—	Показывает информацию об аутентификационных методах на коммутаторе.
show users accounts	—	Показывает локальную базу данных пользователей и их привилегий.
clear line line	line: (0..8)	Закрывает сессию удаленного управления. - line – номер сессии удаленного управления.

Команды режима EXEC

Вид запроса командной строки режима EXEC:

```
console>
```

Все команды данного раздела доступны только для привилегированных пользователей.

Таблица 5.149 — Команды режима EXEC

<i>Команда</i>	<i>Действие</i>
show accounting	Показывает информацию о настроенных методах ведения учета (аккаунта).

5.18.2 Протокол RADIUS

Протокол RADIUS используется для аутентификации, авторизации и учета. Сервер RADIUS использует базу данных пользователей, которая содержит данные проверки подлинности для каждого пользователя. Таким образом, использование протокола RADIUS обеспечивает дополнительную защиту при доступе к ресурсам сети, а также при доступе к самому коммутатору.

Команды режима глобального конфигурирования

Вид запроса командной строки в режиме глобального конфигурирования:

```
console (config) #
```

Таблица 5.150 — Команды режима глобального конфигурирования

<i>Команда</i>	<i>Значение/Значение по умолчанию</i>	<i>Действие</i>
radius-server host {ip_address hostname} [auth-port auth_port] [acct-port acct_port] [timeout timeout] [retransmit retries] [deadtime time] [key secret_key] [encrypted key encrypted_key] [source source_ip_address] [priority priority] [usage type]	hostname: (1..158) символов; auth_port: (0..65535)/1812; acct_port: (0..65535)/1813; timeout: (1..30) сек; retries: (1..10); time (0..2000) мин; secret_key: (0..128) символов; encrypted key: (0..128) символов; priority: (0..65535)/0; type: (login, 802.1x, all)/ all	Добавляет указанный сервер в список используемых RADIUS серверов. - ip_address – IPv4 или IPv6-адрес RADIUS-сервера; - hostname – сетевое имя RADIUS-сервера; - auth_port – номер порта для передачи аутентификационных данных; - acct_port – номер порта для передачи данных учета; - timeout - интервал ожидания ответа от сервера; - retries - количество попыток поиска RADIUS-сервера; - time - время в минутах, в течение которого недоступные сервера не будут опрашиваться RADIUS-клиентом коммутатора; - secret_key – ключ для аутентификации и шифрования всего обмена данными RADIUS; - encrypted key – ключ для аутентификации и шифрования всего обмена данными RADIUS; - source ip-addr - IPv4 или IPv6-адрес, используемый в качестве адреса источника, передаваемого в сообщениях протокола RADIUS; - priority – приоритет использования RADIUS-сервера (чем ниже значение, тем приоритетнее сервер); - type – тип использования RADIUS-сервера. В случае отсутствия в команде параметров timeout, retries, time, secret_key, source_ip_address для данного RADIUS-сервера, используются значения, настроенные с помощью соответствующих глобальных команд.
no radius-server host {ip_address hostname}		Удаляет указанный сервер из списка используемых RADIUS-серверов.
radius-server key [key]	key: (0..128) символов/ по умолчанию ключ - пустая строка	Устанавливает ключ, используемый по умолчанию, для аутентификации и шифрования всего обмена данными RADIUS между устройством и окружением RADIUS.
no radius-server key		Устанавливает значение по умолчанию.
radius-server timeout timeout	timeout: (1..30)/3 сек	Устанавливает интервал ожидания ответа от сервера, используемый по умолчанию.
no radius-server timeout		Устанавливает значение по умолчанию.
radius-server retransmit retries	retries: (1..10)/3	Определяет количество попыток, используемое по умолчанию, поиска RADIUS-сервера из списка серверов. При отказе осуществляется поиск следующего по приоритету сервера из списка.
no radius-server retransmit		Устанавливает значение по умолчанию

radius-server <i>deadtime</i>	deadtime: (0..2000)/0 мин.	Позволяет оптимизировать время опроса RADIUS-серверов, когда некоторые сервера недоступны. Устанавливает время в минутах, используемое по умолчанию, в течение которого недоступные сервера не будут опрашиваться RADIUS-клиентом коммутатора.
no radius-server <i>deadtime</i>		Устанавливает значение по умолчанию.
radius-server <i>source-ip</i> <i>ip_address</i>	—	Задаёт определенный IPv4-адрес, используемый по умолчанию в качестве адреса источника передаваемого в сообщениях протокола RADIUS.
no radius-server <i>source-ip</i> [<i>ip_address</i>]		Удаляет определенный IPv4-адрес, используемый по умолчанию в качестве адреса источника передаваемого в сообщениях протокола RADIUS. Устанавливает IPv4-адрес интерфейса коммутатора в качестве адреса источника для использования в сообщениях протокола RADIUS.
radius-server <i>source-ipv6</i> <i>ip_address</i>	—	Задаёт определенный IPv6-адрес, используемый по умолчанию в качестве адреса источника передаваемого в сообщениях протокола RADIUS.
no radius-server <i>source-ipv6</i> [<i>ip_address</i>]		Удаляет определенный IPv6-адрес, используемый по умолчанию в качестве адреса источника передаваемого в сообщениях протокола RADIUS. Устанавливает IPv6-адрес интерфейса коммутатора в качестве адреса источника для использования в сообщениях протокола RADIUS.
radius-server <i>attributes</i> <i>nas-id</i> <i>include-in-access-req</i> <i>format</i> <i>nas_id</i>	nas_id: (1..32)/ атрибут 32 отсутствует в запросах	Добавление атрибута 32 (NAS-ID) в пакеты Radius-request. - <i>nas_id</i> – формат опции, макрос %h подставляет имя хоста коммутатора.
no radius-server <i>attributes</i> <i>nas-id</i> <i>include-in-access-req</i> <i>format</i>		Возвращает значение по умолчанию.

Команды режима Privileged EXEC

Вид запроса командной строки в режиме Privileged EXEC:

```
console#
```

Таблица 5.151 — Команды режима Privileged EXEC

<i>Команда</i>	<i>Действие</i>
show radius-servers	Отображает параметры настройки RADIUS серверов (Команда доступна только для привилегированных пользователей).
show radius statistics	Отображает статистику протокола Radius.

Примеры использования команд

- Установить глобальные значения для параметров: интервал ожидания ответа от сервера – 5 секунд, количество попыток поиска RADIUS-сервера — 5, время, в течение которого недоступные сервера не будут опрашиваться RADIUS-клиентом коммутатора — 10 минут, секретный ключ — secret. Добавить в список RADIUS-сервер, расположенный на узле сети с IP-адресом 192.168.16.3, порт сервера для аутентификации — 1645, количество попыток доступа к серверу — 2.

```
console# configure
console(config) #radius-server timeout 5
console(config) #radius-server retransmit 5
console(config) #radius-server deadtime 10
console(config) #radius-server key secret
console(config) #radius-server host 192.168.16.3 auth-port 1645
retransmit 2
```

- Показать параметры настройки RADIUS-серверов.

```
console#show radius-servers
```

```

start

  IP address      Port   port   Tim   Ret-   Dead-   source IP   Prio.   Usage
                Auth   Acct   Out   rans   Time
-----
192.168.16.3    1645  1813  Global  2     Global  Global      0     all
196.168.16.3    1645  1813  Global  2     Global  Global      0     all

Global values
-----

Timeout : 5
Retransmit : 5
Deadtime : 10
Source IP : 0.0.0.0
Source IPv6 : ::

```

5.18.3 Протокол TACACS+

Протокол TACACS+ обеспечивает централизованную систему безопасности для проверки пользователей, получающих доступ к устройству, при этом поддерживая совместимость с RADIUS и другими процессами проверки подлинности. TACACS+ предоставляет следующие службы:

- *Authentication (проверка подлинности)*. Обеспечивается во время входа в систему по именам пользователей и определенным пользователями паролям.
- *Authorization (авторизация)*. Обеспечивается во время входа в систему. После завершения сеанса проверки подлинности запускается сеанс авторизации с использованием проверенного имени пользователя, также сервером проверяются привилегии пользователя.

Команды режима глобального конфигурирования

Вид запроса командной строки в режиме глобального конфигурирования:

```
console (config) #
```

Таблица 5.152 — Команды режима глобального конфигурирования

Команда	Значение/Значение по умолчанию	Действие
tacacs-server host <i>{ip_address hostname}</i> [single-connection] [port port] [timeout timeout] [key secret_key] [encrypted key encrypted_key] [source source_ip_address] [priority priority]	hostname: (1..158) символов; port: (0..65535)/49; timeout: (1..30) сек; retries: (1..10); time (0..2000) мин; key: (0..128) символов; encrypted_key: [0..128] символов; priority: (0..65535)/0	Добавляет указанный сервер в список используемых TACACS серверов. - <i>ip_address</i> – IP адрес TACACS-сервера; - <i>hostname</i> – сетевое имя TACACS-сервера; - <i>single connection</i> – в каждый момент времени иметь не больше одного соединения для обмена данными с TACACS-сервером; - <i>port</i> – номер порта для обмена данными с TACACS-сервером; - <i>timeout</i> - интервал ожидания ответа от сервера; - <i>key</i> – ключ для аутентификации и шифрования всего обмена данными TACACS; - <i>encrypted_key</i> – ключ в зашифрованном виде для аутентификации и шифрования всего обмена данными TACACS; - <i>source ip_address</i> – IP-адрес, используемый в качестве адреса источника, передаваемого в сообщениях протокола TACACS;

		- <i>priority</i> – приоритет использования TACACS-сервера (чем ниже значение, тем приоритетнее сервер). В случае отсутствия в команде параметров <i>timeout</i> , <i>key</i> , <i>source_ip_address</i> для данного TACACS-сервера используются значения, настроенные с помощью команд, указанных ниже.
no tacacs-server host <i>{ip_address hostname}</i>		Удаляет указанный сервер из списка используемых TACACS-серверов.
tacacs-server key [<i>key</i>]	key: (0..128) символов/ по умолчанию ключ - пустая строка	Устанавливает ключ, используемый по умолчанию, для аутентификации и шифрования всего обмена данными TACACS между устройством и окружением TACACS.
no tacacs-server key		Устанавливает значение по умолчанию.
tacacs-server timeout <i>timeout</i>	timeout: (1..30)/5 сек	Устанавливает интервал ожидания ответа от сервера, используемый по умолчанию.
no tacacs-server timeout		Установить значение по умолчанию.
tacacs-server source-ip <i>source_ip_address</i>	—	Задаёт IP-адрес коммутатора, используемый по умолчанию для обмена сообщениями с TACACS-сервером
no tacacs-server source-ip <i>source_ip_address</i>		Устанавливает использование IP-адреса интерфейса коммутатора для обмена сообщениями с TACACS-сервером.

Команды режима EXEC

Вид запроса командной строки в режиме EXEC:

```
console#
```

Таблица 5.153 — Команды режима EXEC

Команда	Значение	Действие
show tacacs <i>[ip_address]</i>	—	Отображает настройку и статистику для сервера TACACS+. - <i>ip_address</i> – IP-адрес TACACS+ сервера, либо имя сервера.
show tacacs statistics	—	Отображает статистику протокола TACACS+.

Примеры использования команд

Добавить в список серверов TACACS-сервер, расположенный на узле сети с IP-адресом 192.168.16.34, таймаут ожидания ответа от сервера — 4 секунды, секретный ключ для обмена данными с сервером — *secret*, IP-адрес коммутатора, используемый для обмена с этим сервером — 192.168.16.38, приоритет сервера — 8.

```
console#configure
console(config)#tacacs-server host 192.168.16.34 timeout 4 key secret
source 192.168.16.38 priority 8
```

5.18.4 Протокол управления сетью (SNMP)

SNMP — технология, призванная обеспечить управление и контроль над устройствами и приложениями в сети связи путём обмена управляющей информацией между агентами, расположенными на сетевых устройствах, и менеджерами, находящимися на станциях управления. SNMP определяет сеть как совокупность сетевых управляющих станций и элементов сети (главные машины, шлюзы и маршрутизаторы, терминальные серверы), которые совместно обеспечивают административные связи между сетевыми управляющими станциями и сетевыми агентами.

Коммутаторы серии MES3000 позволяет настроить работу протокола SNMP для удаленного мониторинга и управления устройством. Устройство поддерживает протоколы версий SNMPv1, SNMPv2, SNMPv3.

Команды режима глобального конфигурирования

Вид запроса командной строки режима глобального конфигурирования:

```
console (config) #
```

Таблица 5.154 — Команды режима глобального конфигурирования

Команда	Значение/Значение по умолчанию	Действие
system iftypes {default iana-new}	-/default	<p>Изменяет отображение типов интерфейсов LAG и VLAN, хранящихся в поле ifType таблицы ifTable.</p> <p>При вводе "system iftypes iana-new":</p> <ul style="list-style-type: none"> - значение поля ifType для Port-Channel'ов в таблице ifTable отображается как ieee8023adLag; - значение поля ifType для Vlan'ов в таблице ifTable отображается как l2vlan. <p>При вводе "system iftypes default":</p> <ul style="list-style-type: none"> - значение поля ifType для Port-Channel'ов в таблице ifTable отображается как ethernetCsmacd; - значение поля ifType для Vlan'ов в таблице ifTable отображается как propVirtual. <p>Для вступления в силу изменений после ввода команды требуется сохранение конфигурации и перезагрузка.</p>
snmp-server server	-/включено	Включить поддержку протокола SNMP.
no snmp-server server		Отключает поддержку протокола SNMP.
snmp-server community community [view viewname] [ro rw su] [ipv4_address ipv6_address ipv6z_address] [mask prefix_length] [use-acl ip_acl_name] snmp-server community-group groupname [ipv4_address ipv6_address] [mask prefix_length]	<p>community: (1..20)символов;</p> <p>viewname: (1..30) символов;</p> <p>groupname: (1..30) символов/</p> <p>mask по умолчанию 255.255.255.255</p> <p>prefix_length по умолчанию 32</p> <p>ip-acl-name: (1..32)символов</p> <p>формат IPv4: A.B.C.D IPv6: X:X:X:X::X IPv6z: X:X:X:X::X%<ID></p>	<p>Устанавливает значение строки сообщества для обмена данными по протоколу SNMP.</p> <ul style="list-style-type: none"> - community – строка сообщества (пароль) для доступа по протоколу SNMP; - ro – доступ только для чтения; - rw – доступ для чтения и записи; - su – доступ администратора; - viewname – определяет имя для правила обозрения SNMP, которое должно быть предварительно определено с помощью команды snmp-server view. Определяет объекты, доступные сообществу; - ipv4_address, ipv6_address, ipv6z_address – IP-адрес устройства; - mask – маска адреса IPv4, которая определяет, какие биты адреса источника пакета сравниваются с заданным IP-адресом; - prefix-length – число бит, которые составляют префикс IPv4-адреса; - ip-acl-name – имя существующего ACL-списка; - groupname – определяет имя группы, которое должно быть предварительно определено с помощью команды snmp-server group. Определяет объекты, доступные сообществу.
no snmp-server community community [ipv4_address ipv6_address ipv6z_address]		Удаляет параметры для строки сообщества.
snmp-server view view_name OID {included excluded}	view_name: (1..30) символов	<p>Создает или редактирует правило обозрения для SNMP – разрешающее правило, либо ограничивающее серверу-обозревателю доступ к OID.</p> <p>OID-идентификатор объекта MIB, представленный в виде дерева ASN.1 (строка вида 1.3.6.2.4, может включать в себя зарезервированные слова, например: system, dod). С помощью символа * можно обозначить семейство поддеревьев: 1.3.*.2);</p> <ul style="list-style-type: none"> - include – OID включена в правило для обозревания; - exclude – OID исключена из правила для обозревания.

no snmp-server view <i>view_name</i> [OID]		Удаляет правило обозрения для SNMP.
snmp-server group <i>groupname</i> {v1 v2 v3 {noauth auth priv} [notify <i>notifyview</i>] [read <i>readview</i>] [write <i>writeview</i>]}	<i>groupname</i> : (1..30) символов; <i>notifyview</i> : (1..30) символов; <i>readview</i> : (1..30) символов; <i>writeview</i> : (1..30) символов	Создает SNMP-группу или таблицу соответствий SNMP-пользователей и правил обозрений SNMP. -v1,v2,v3 – SNMP v1, v2, v3 модель безопасности; - noauth,auth,priv – тип аутентификации, используемый протоколом SNMP v3 (noauth – без аутентификации, auth – аутентификация без шифрования, priv – аутентификация с шифрованием); - <i>notifyview</i> – имя правила обозрения, которому разрешено определять сообщения SNMP-агента – inform и trap; - <i>readview</i> – имя правила обозрения, которому разрешено только чтение содержимого SNMP-агента коммутатора; - <i>writeview</i> – имя правила обозрения, которому разрешено вводить данные и конфигурировать содержимое SNMP-агента коммутатора.
no snmp-server group <i>groupname</i> {v1 v2 v3 [noauth auth priv]}		Удаляет SNMP-группу.
snmp-server user <i>username</i> <i>groupname</i> {v1 v2c remote <i>host</i> v3 v3 [encrypted] [auth {md5 sha} <i>auth_password</i>]}	<i>username</i> : (1..20) символов; <i>groupname</i> : (1..30) символов; <i>engineid_string</i> : (5..32) символов; <i>auth_password</i> : (1..32) символа; md5: 16 или 32 байт; sha: 20 или 36 байт	Создает SNMPv3-пользователя. - <i>username</i> – имя пользователя; - <i>groupname</i> – имя группы; - <i>engineid_string</i> – идентификатор удаленного SNMP-устройства, которому пользователь принадлежит; - <i>auth_password</i> – пароль для аутентификации и генерации ключа; - <i>md5</i> – ключ md5; - <i>sha</i> – ключ sha; - <i>host</i> – IP-адрес/ имя хоста.
no snmp-server user <i>username</i> [remote <i>engineid_string</i>]	формат: IPv4: A.B.C.D IPv6: X:X:X:X::X IPv6z: X:X:X:X::X%<ID>	Удаляет SNMPv3-пользователя.
snmp-server filter <i>filter_name</i> OID {included excluded}	<i>filter_name</i> : (1..30) символов	Создает или редактирует правило SNMP-фильтра, которое позволяет фильтровать inform- и trap-сообщения, передаваемые SNMP-серверу. - <i>filter_name</i> – имя SNMP-фильтра; - <i>oid</i> – идентификатор объекта MIB, представленный в виде дерева ASN.1 (строка вида 1.3.6.2.4, может включать в себя зарезервированные слова, например: system, dod. С помощью символа * можно обозначить семейство поддеревьев: 1.3.*.2); - include – OID включена в правило фильтрации; - exclude – OID исключена из правила фильтрации.
snmp-server filter <i>filter_name</i> [OID]		Удаляет правило SNMP-фильтра.
snmp-server host { <i>ipv4_address</i> <i>ipv6_address</i> <i>hostname</i> } [traps informs] [version {1 2c 3 [auth noauth priv]}] <i>community</i> [udp-port <i>port</i>] [filter <i>filtername</i>] [timeout <i>seconds</i>] [retries <i>retries</i>]	<i>hostname</i> : (1..158) символов; <i>community</i> : (1..20) символов; <i>port</i> : (1..65535)/162 <i>filtername</i> : (1..30) символов; <i>seconds</i> : (1..300)/15; <i>retries</i> : (0..255)/3	Определяет настройки для передачи сообщений уведомления inform и trap SNMPv1/v2-серверу. - <i>community</i> – строка сообщества для передачи сообщений уведомления; - version – определяют тип сообщений trap – trap SNMPv1, trap SNMPv2, trap SNMPv3; - auth – указывает подлинность пакета без шифрования; - noauth – не указывает подлинность пакета; - priv – указывает подлинность пакета с шифрованием; - <i>port</i> – UDP-порт SNMP-сервера; - <i>seconds</i> – период ожидания подтверждений перед повторной передачей сообщений inform; - <i>retries</i> – количество попыток передачи сообщений inform, при отсутствии их подтверждения.
no snmp-server host { <i>ipv4_address</i> <i>ipv6_address</i> <i>hostname</i> } [traps informs]	<i>retries</i> : (0..255)/3	Удаляет настройки для передачи сообщений уведомления inform и trap SNMPv1/v2/v3-серверу.

snmp-server v3-host { <i>ipv4_address</i> <i>ipv6_address</i> <i>hostname</i> } <i>username</i> [traps informs] {noauth auth priv} [udp-port <i>port</i>] [filter <i>filtername</i>] [timeout <i>seconds</i>] [retries <i>retries</i>]	hostname: (1..158) символов; username: (1..24) символов; port: (1..65535)/162 filtername: (1..30) символов;	Определяет настройки для передачи сообщений уведомления inform и trap SNMPv3-серверу. - noauth,auth,priv – тип аутентификации, используемый протоколом SNMP v3 (noauth – без аутентификации, auth – аутентификация без шифрования, priv – аутентификация с шифрованием); - <i>port</i> – UDP-порт SNMP-сервера; - <i>seconds</i> – период ожидания подтверждений перед повторной передачей сообщений inform; - <i>retries</i> – количество попыток передачи сообщений inform, при отсутствии их подтверждения.
no snmp-server v3-host { <i>ipv4_address</i> <i>ipv6_address</i> <i>hostname</i> } <i>username</i> [traps informs]	seconds: (1..300)/15; retries: (0..255)/3	Удаляет настройки для передачи сообщений уведомления inform и trap SNMPv3-серверу.
snmp-server engineid local { <i>engineid_string</i> default}	engineid_string: (5..32) символов	Создает идентификатор локального SNMP устройства – engineID. - <i>engineid_string</i> – имя SNMP-устройства; - default – при использовании данной настройки engine ID будет автоматически создан на основе MAC-адреса устройства.
no snmp-server engineid local		Удаляет идентификатор локального SNMP устройства – engine ID
snmp-server engineid remote { <i>ipv4_address</i> <i>ipv6_address</i> } <i>engineid_string</i>	engineid_string: (5..32) символов	Создает идентификатор удаленного SNMP устройства – engine ID. - <i>engineid_string</i> – имя SNMP-устройства.
no snmp-server engineid remote { <i>ipv4_address</i> <i>ipv6_address</i> }		Удаляет идентификатор удаленного SNMP устройства – engine ID.
snmp-server enable traps	-/включено	Включает поддержку SNMP trap-сообщений.
no snmp-server enable traps		Отключает поддержку SNMP trap-сообщений.
snmp-server enable traps errdisable	-/выключено	Включает отправку SNMP trap-сообщений при переводе порта в состояние Errdisable.
no snmp-server enable traps errdisable		Выключает отправку SNMP trap-сообщений при переводе порта в состояние Errdisable.
snmp-server enable traps erps	-/включено	Включает отправку SNMP trap-сообщений при изменении состояния ERPS-кольца.
no snmp-server enable traps erps		Отключает отправку SNMP trap-сообщений при изменении состояния ERPS-кольца.
snmp-server enable traps flex-link	-/включено	Включает отправку SNMP trap-сообщений при изменении состояния пары flex-link интерфейсов.
no snmp-server enable traps flex-link		Отключает отправку SNMP trap сообщений при изменении состояния пары flex-link-интерфейсов.
snmp-server enable traps link-status	-/включено	Включает отправку SNMP trap сообщений при изменении состояния порта.
no snmp-server enable traps link-status		Отключает отправку SNMP trap сообщений при изменении состояния порта.
snmp-server enable traps mac-notification change	-/выключено	Включает отправку SNMP trap сообщений при изменении в таблице изученных MAC-адресов.
no snmp-server enable traps mac-notification change		Отключает отправку SNMP trap сообщений при изменении в таблице изученных MAC-адресов.
snmp-server enable traps mac-notification flapping	-/включено	Включает отправку SNMP trap сообщений при обнаружении флаппинга MAC-адресов.
no snmp-server enable traps mac-notification flapping		Отключает отправку SNMP trap сообщений при обнаружении флаппинга MAC-адресов.
snmp-server enable traps l2protocol-tunnel	-/выключено	Включает отправку SNMP trap сообщений при срабатывании drop-treshold и shutdown-treshold в L2PT.
no snmp-server enable traps l2protocol-tunnel		Отключает отправку SNMP trap сообщений в L2PT.
snmp-server enable traps storm-control	-/включено	Включает отправку SNMP trap сообщений при обнаружении «шторма».

no snmp-server enable traps storm-control		Выключает отправку SNMP trap сообщений при обнаружении «шторма».
snmp-server trap authentication	—	Разрешает передавать сообщения trap серверу, который не прошел аутентификацию.
no snmp-server trap authentication		Запрещает передавать сообщения trap серверу, который не прошел аутентификацию.
snmp-server contact text	text: (1..160) символов	Определяет контактную информацию устройства.
no snmp-server contact		Удаляет контактную информацию устройства.
snmp-server location text	text: (1..160) символов	Определяет информацию о местоположении устройства.
no snmp-server location		Удаляет информацию о местоположении устройства.
snmp-server set variable_name name1 value1 [name2 value2 ...]	variable_name, name, value должны задаваться в соответствии со спецификацией	Позволяет установить значения переменных в базе данных MIB коммутатора. - <i>variable_name</i> – имя переменной; - <i>name, value</i> – пары соответствий имя – значение.

Команды режима конфигурирования интерфейса (диапазона интерфейсов) Ethernet

Вид запроса командной строки в режиме конфигурирования интерфейса Ethernet:

```
console(config-if) #
```

Таблица 5.155 — Команды режима конфигурирования интерфейса Ethernet

Команда	Значение/Значение по умолчанию	Действие
snmp trap link-status	-/включено	Включает отправку SNMP trap-сообщений при изменении состояния настраиваемого порта.
no snmp trap link-status		Выключает отправку SNMP trap-сообщений при изменении состояния настраиваемого порта.
bandwidth rate	rate: (1 – 4294967295)/ выключено	Изменяет значение полей ifSpeed и ifHighSpeed для отображения реальной пропускной способности канала в системе мониторинга. Не влияет на скорость передачи интерфейса. Используется в случае, когда реальная скорость передачи данных в канале ограничивается дополнительным оборудованием.
no bandwidth		Отключает изменение полей ifSpeed и ifHighSpeed.

Команды режима Privileged EXEC

Вид запроса командной строки режима Privileged EXEC:

```
console#
```

Таблица 5.156 — Команды режима Privileged EXEC

Команда	Действие
show snmp	Показывает статус SNMP-соединений.
show snmp engineID	Показывает идентификатор локального SNMP-устройства – engineID.
show snmp views [viewname]	Показывает правила обозрения SNMP.
show snmp groups [groupname]	Показывает SNMP-группы.
show snmp filters [filtername]	Показывает SNMP-фильтры.
show snmp users [username]	Показывает SNMP-пользователей.

Примеры выполнения команд

- Установить значения для параметров contact, location. Установить доступ на чтение для строки сообщества public. Установить доступ на чтение и запись SNMP-серверу с адресом 192.168.16.3 в сообществе private.

```
console#configure
console(config)#snmp-server enable
console(config)#snmp-server contact support@eltex.nsk.ru
console(config)#snmp-server location "Okružhnaya 29v"
console(config)#snmp-server community public ro
console(config)#snmp-server community private rw 192.168.16.3
```

5.18.5 Протокол удалённого мониторинга сети (RMON)

Протокол мониторинга сети (RMON) является расширением протокола SNMP, позволяя предоставить более широкие возможности контроля сетевого трафика. Отличие RMON от SNMP состоит в характере собираемой информации — данные собираемые RMON в первую очередь характеризуют трафик между узлами сети. Информация, собранная агентом, передается в приложение управления сетью.

Команды режима глобального конфигурирования

Вид запроса командной строки режима глобального конфигурирования:

```
console(config)#
```

Таблица 5.157 — Команды режима глобального конфигурирования

Команда	Значение/Значение по умолчанию	Действие
rmon event <i>index type</i> [community <i>text</i>] [description <i>text</i>] [owner <i>name</i>]	<i>index</i> : (1..65535); <i>community text</i> : (0..127) символов; <i>description text</i> : (0..127) символов; <i>owner name</i> : строка	Настраивает события, используемые в системе удаленного мониторинга. - <i>index</i> – индекс события; - <i>type</i> – тип уведомления, генерируемого устройством по этому событию: none – не генерировать уведомления, log – генерировать запись в таблице, trap – отсылать SNMP trap, log-trap – генерировать запись в таблице и отсылать SNMP trap; - community - строка сообщества SNMP для пересылки trap; - description – описание события; - owner – имя создателя события.
no rmon event <i>index</i>		Удаляет событие, используемое в системе удаленного мониторинга.
rmon alarm <i>index</i> <i>mib_object_id interval</i> <i>rthreshold fthreshold revent</i> <i>fevent</i> [type <i>type</i>] [startup <i>direction</i>] [owner <i>name</i>]	<i>index</i> : (1..65535) <i>mib_object_id</i> : корректный OID; <i>interval</i> : (1..4294967295) сек; <i>rthreshold</i> : (0..4294967295); <i>fthreshold</i> : (0..4294967295);	Настраивает условия выдачи аварийных сигналов. - <i>index</i> – индекс аварийного события; - <i>mib_object_id</i> – идентификатор переменной части объекта OID; - <i>interval</i> – интервал, в течение которого данные отбираются и сравниваются с восходящей и нисходящей границами; - <i>rthreshold</i> – восходящая граница; - <i>fthreshold</i> – нисходящая граница; - <i>revent</i> – индекс события, которое используется при пересечении восходящей границы; - <i>fevent</i> – индекс события, которое используется при пересечении нисходящей границы; - <i>type</i> – метод отбора указанных переменных и подсчета значения для сравнения с границами:

	<pre>revent: (0..65535); fevent: (0..65535); owner name: строка type: (absolute, delta)/absolute; startup: (rising, falling, rising-falling)/rising-falling</pre>	<p>Метод absolute – абсолютное значение выбранной переменной будет сравнено с границей на конце исследуемого интервала;</p> <p>Метод delta – значение выбранной переменной при последнем отборе будет вычтено из текущего значения и разница будет сравнена с границами (разница между значениями переменной в конце и в начале контрольного интервала);</p> <ul style="list-style-type: none"> - startup – инструкция для генерации событий на первом контрольном интервале. Определяет правила генерации аварийных событий для первого контрольного интервала путем сравнения отобранной переменной с одной, либо обеими границами: - rising – генерировать единичное аварийное событие по восходящей границе, если значение отобранной переменной на первом контрольном интервале больше либо равно этой границе; - falling – генерировать единичное аварийное событие по нисходящей границе, если значение отобранной переменной на первом контрольном интервале меньше либо равно этой границе; - rising-falling – генерировать единичное аварийное событие по восходящей и/или нисходящей границе, если значение отобранной переменной на первом контрольном интервале больше либо равно восходящей границе, и/или меньше либо равно нисходящей границе; - owner – имя создателя аварийного события.
no rmon alarm index		Удаляет условие выдачи аварийных событий.
rmon table-size { history entries log entries }	<pre>history (20..32767)/270 log (20..32767)/100</pre>	<p>Задаёт максимальный размер RMON-таблиц.</p> <ul style="list-style-type: none"> - history – максимальное количество строк в таблице истории; - log – максимальное количество строк в таблице записей. <p> Значение вступит в силу только после перезагрузки устройства.</p>
no rmon table-size { history log }		Устанавливает значение по умолчанию.

Команды режима конфигурирования интерфейса (диапазона интерфейсов) Ethernet, интерфейса группы портов

Вид запроса командной строки в режиме конфигурирования интерфейса Ethernet, интерфейса группы портов:

```
console(config-if) #
```

Таблица 5.158– Команды режима конфигурирования интерфейса Ethernet, группы интерфейсов

Команда	Значение	Действие
rmon collection stats index [owner name buckets bucket_num] [interval interval]	<pre>index: (1..65535); name: корректная строка; bucket_num: (1..50)/50;</pre>	<p>Включает формирование истории по группам статистики для базы данных (MIB) удаленного мониторинга.</p> <ul style="list-style-type: none"> - index – индекс требуемой группы статистики; - name – владелец группы статистики; - bucket_num – значение, ассоциируемое с количеством ячеек для сбора истории по группе статистики; - interval – период опроса для формирования истории.
no rmon collection stats index	<pre>interval: (1..3600)/1800 сек</pre>	Выключает формирование истории по группам статистики для базы данных (MIB) удаленного мониторинга.

Команды режима EXEC

Вид запроса командной строки режима EXEC:

```
console>
```

Таблица 5.159 — Команды режима EXEC

<i>Команда</i>	<i>Значение</i>	<i>Действие</i>
show rmon statistics { gigabitethernet gi_port tengigabitethernet te_port port-channel group }	gi_port: (1..8/0/1..24); te_port: (1..8/0/1..4); group: (1..24)	Показывает статистику интерфейса Ethernet, либо группы портов, используемую для удаленного мониторинга.
show rmon collection stats [gigabitethernet gi_port tengigabitethernet te_port port-channel group]		Отображает информацию по запрашиваемым группам статистики.
show rmon history index { throughput errors other } [period period]	index: (1..65535) period: (1..2147483647) сек	Показывает историю Ethernet статистики RMON. - index – запрошенная группа статистики; - throughput – показывает счетчики производительности (пропускной способности); - errors – показывает счетчики ошибок; - other – показывает счетчики обрывов и коллизий; - period – показывает историю за запрошенный период времени.
show rmon alarm-table	—	Показывает сводную таблицу аварийных событий.
show rmon alarm number	number: (1..65535)	Показывает конфигурацию настройки аварийных событий. - number – индекс аварийного события.
show rmon events	—	Показывает таблицу событий удаленного мониторинга RMON.
show rmon log [event]	number: (0..65535)	Показывает таблицу записей удаленного мониторинга RMON. - event – индекс события.

Примеры выполнения команд

- Показать статистику 10 интерфейса Ethernet:

```
console#show rmon statistics gigabitethernet 1/0/10
```

```
Port gi0/10
Dropped: 8
Octets: 878128 Packets: 978
Broadcast: 7 Multicast: 1
CRC Align Errors: 0 Collisions: 0
Undersize Pkts: 0 Oversize Pkts: 0
Fragments: 0 Jabbers: 0
64 Octets: 98 65 to 127 Octets: 0
128 to 255 Octets: 0 256 to 511 Octets: 0
512 to 1023 Octets: 491 1024 to 1518 Octets: 389
```

Таблица 5.160 — Описание результатов

<i>Параметр</i>	<i>Описание</i>
Dropped	Количество задетектированных событий, когда пакеты были отброшены.
Octets	Количество байт данных (включая байты плохих пакетов), принятых из сети (исключая фреймовые биты, но включая биты контрольной суммы).
Packets	Количество принятых пакетов (включая плохие, широковещательные и многоадресные пакеты).
Broadcast	Количество принятых широковещательных пакетов (только корректные пакеты).
Multicast	Количество принятых многоадресных пакетов (только корректные пакеты).
CRC Align Errors	Количество принятых пакетов длиной от 64 до 1518 байт включительно, имеющих неверную контрольную сумму либо с целым числом байт (ошибки)

	проверки контрольной суммы – FCS), либо с нецелым числом байт (ошибки выравнивания – Alignment).
Collisions	Оценка количества коллизий на данном Ethernet-сегменте.
Undersize Pkts	Количество принятых пакетов длиной меньше 64 байт (исключая фреймовые биты, но включая биты контрольной суммы), но в остальном правильно сформированных.
Oversize Pkts	Количество принятых пакетов длиной больше 1518 байт (исключая фреймовые биты, но включая биты контрольной суммы), но в остальном правильно сформированных.
Fragments	Количество принятых пакетов длиной меньше 64 байт (исключая фреймовые биты, но включая биты контрольной суммы), имеющих неверную контрольную сумму либо с целым числом байт (ошибки проверки контрольной суммы – FCS), либо с нецелым числом байт (ошибки выравнивания – Alignment).
Jabbers	Количество принятых пакетов длиной больше 1518 байт (исключая фреймовые биты, но включая биты контрольной суммы), имеющих неверную контрольную сумму либо с целым числом байт (ошибки проверки контрольной суммы – FCS), либо с нецелым числом байт (ошибки выравнивания – Alignment).
64 Octet	Количество принятых пакетов (включая плохие пакеты) длиной 64 байта (исключая фреймовые биты, но включая биты контрольной суммы).
65 to 127 Octets	Количество принятых пакетов (включая плохие пакеты) длиной от 65 до 127 байт включительно (исключая фреймовые биты, но включая биты контрольной суммы).
128 to 255 Octets	Количество принятых пакетов (включая плохие пакеты) длиной от 128 до 255 байт включительно (исключая фреймовые биты, но включая биты контрольной суммы).
256 to 511 Octets	Количество принятых пакетов (включая плохие пакеты) длиной от 256 до 511 байт включительно (исключая фреймовые биты, но включая биты контрольной суммы).
512 to 1023 Octets	Количество принятых пакетов (включая плохие пакеты) длиной от 512 до 1023 байт включительно (исключая фреймовые биты, но включая биты контрольной суммы).
1024 to 1518 Octets	Количество принятых пакетов (включая плохие пакеты) длиной от 1024 до 1518 байт включительно (исключая фреймовые биты, но включая биты контрольной суммы).

- Показать информацию по группам статистики для порта 8:

```
console#show rmon collection stats gigabitethernet 1/0/8
```

Index	Interface	Interval	Requested Samples	Granted Samples	Owner
1	gi0/8	300	50	50	Eltex

Таблица 5.161 — Описание результатов

<i>Параметр</i>	<i>Описание</i>
Index	Индекс, уникально идентифицирующий запись.
Interface	Ethernet-интерфейс, на котором запущен опрос.
Interval	Интервал в секундах между опросами.
Requested Samples	Запрошенное количество отсчетов, которое может быть сохранено.
Granted Samples	Разрешенное (оставшееся) количество отсчетов, которое может быть сохранено.
Owner	Владелец данной записи.

- Показать счетчики пропускной способности для группы статистики 1:

```
console#show rmon history 1 throughput
```

Sample set: 1	Owner: MES			
Interface: gi0/1	Interval: 1800			
Requested samples: 50	Granted samples: 50			
Maximum table size: 100				
Time	Octets	Packets	Broadcast	Multicast
%				
Nov 10 2009 18:38:00	204595549	278562	2893	675218.67%

Таблица 5.162 — Описание результатов

<i>Параметр</i>	<i>Описание</i>
Time	Дата и время создания записи.
Octets	Количество байт данных (включая байты плохих пакетов) принятых из сети (исключая фреймовые биты, но включая биты контрольной суммы).
Packets	Количество принятых пакетов (включая плохие пакеты) в течение периода формирования записи.
Broadcast	Количество принятых хороших пакетов в течение периода формирования записи направленных на широковещательные адреса.
Multicast	Количество принятых хороших пакетов в течение периода формирования записи направленных на многоадресные адреса.
Utilization	Оценка средней пропускной способности физического уровня на данном интерфейсе в течение периода формирования записи. Пропускная способность оценивается величиной до тысячной процента.
CRC Align	Количество принятых в течение периода формирования записи пакетов длиной от 64 до 1518 байт включительно, имеющих неверную контрольную сумму либо с целым числом байт (ошибки проверки контрольной суммы – FCS), либо с нецелым числом байт (ошибки выравнивания – Alignment).
Collisions	Оценка количества коллизий на данном Ethernet сегменте в течение периода формирования записи.
Undersize Pkts	Количество принятых в течение периода формирования записи пакетов длиной меньше 64 байт (исключая фреймовые биты, но включая биты контрольной суммы), но в остальном правильно сформированных.
Oversize Pkts	Количество принятых в течение периода формирования записи пакетов длиной больше 1518 байт (исключая фреймовые биты, но включая биты контрольной суммы), но в остальном правильно сформированных.
Fragments	Количество принятых в течение периода формирования записи пакетов длиной меньше 64 байт (исключая фреймовые биты, но включая биты контрольной суммы), имеющих неверную контрольную сумму либо с целым числом байт (ошибки проверки контрольной суммы – FCS), либо с нецелым числом байт (ошибки выравнивания – Alignment).
Jabbers	Количество принятых в течение периода формирования записи пакетов длиной больше 1518 байт (исключая фреймовые биты, но включая биты контрольной суммы), имеющих неверную контрольную сумму либо с целым числом байт (ошибки проверки контрольной суммы – FCS), либо с нецелым числом байт (ошибки выравнивания – Alignment).
Dropped	Количество задетектированных событий, когда пакеты были отброшены в течение периода формирования записи.

- Показать сводную таблицу сигналов тревоги:

```
console#show rmon alarm-table
```

Index	OID	Owner
1	1.3.6.1.2.1.2.2.1.10.1	CLI
2	1.3.6.1.2.1.2.2.1.10.1	Manager

Таблица 5.163 — Описание результатов

Параметр	Описание
Index	Индекс, уникально идентифицирующий запись
OID	OID контролируемой переменной
Owner	Пользователь, создавший запись.

- Показать конфигурацию аварийных событий с индексом 1:

```
console#show rmon alarm 1
```

Alarm 1 ----- OID: 1.3.6.1.2.1.2.2.1.10.1 Last sample Value: 878128 Interval: 30 Sample Type: delta Startup Alarm: rising Rising Threshold: 8700000 Falling Threshold: 78 Rising Event: 1 Falling Event: 1 Owner: CLI
--

Таблица 5.164 — Описание результатов

Параметр	Описание
OID	OID контролируемой переменной.
Last Sample Value	Значение переменной на последнем контрольном интервале. Если метод отбора переменных absolute – то это абсолютное значение переменной, если delta – то разница между значениями переменной в конце и в начале контрольного интервала.
Interval	Интервал в секундах, в течение которого данные отбираются и сравниваются с верхней и нижней границами.
Sample Type	Метод отбора указанных переменных и подсчета значения для сравнения с границами. Метод absolute – абсолютное значение выбранной переменной будет сравнено с границей на конце исследуемого интервала. Метод delta – значение выбранной переменной при последнем отборе будет вычтено из текущего значения, и разница будет сравнена с границами (разница между значениями переменной в конце и в начале контрольного интервала).
Startup Alarm	Инструкция для генерации событий на первом контрольном интервале. Определяет правила генерации аварийных событий для первого контрольного интервала путем сравнения отобранной переменной с одной, либо обеими границами. rising – генерировать единичное аварийное событие по восходящей границе, если значение отобранной переменной на первом контрольном интервале больше или равно этой границе.

	<p>falling – генерировать единичное аварийное событие по нисходящей границе, если значение отобранной переменной на первом контрольном интервале меньше либо равно этой границе.</p> <p>rising-falling – генерировать единичное аварийное событие по восходящей и/или нисходящей границе, если значение отобранной переменной на первом контрольном интервале больше либо равно восходящей границе, и/или меньше либо равно нисходящей границе.</p>
Rising Threshold	Значение восходящей границы. Когда значение отобранной переменной на предыдущем контрольном интервале было меньше данной границы, а на текущем контрольном интервале больше либо равно значению границы, тогда единичное событие генерируется.
Falling Threshold	Значение нисходящей границы. Когда значение отобранной переменной на предыдущем контрольном интервале было больше данной границы, а на текущем контрольном интервале меньше либо равно значению границы, тогда единичное событие генерируется.
Rising Event	Индекс события используемого, когда восходящая граница пересечена.
Falling Event	Индекс события используемого, когда нисходящая граница пересечена.
Owner	Пользователь, создавший запись.

- Показать таблицу событий удаленного мониторинга RMON:

```
console#show rmon events
```

Index	Description	Type	Community	Owner	Last time sent
1	Errors	Log		CLINov 10	2009 18:47:17
2	High Broadcast	Log-Trap	router	Manager	Nov 10 2009 18:48:48

Таблица 5.165 — Описание результатов

Параметр	Описание
Index	Индекс, уникально идентифицирующий событие.
Description	Комментарий, описывающий событие.
Type	Тип уведомления, генерируемого устройством по этому событию: none – не генерировать уведомления, log – генерировать запись в таблице, trap – отсылать SNMP trap, log-trap – генерировать запись в таблице и отсылать SNMP trap.
Community	Строка сообщества SNMP для пересылки trap.
Owner	Пользователь, создавший событие.
Last time sent	Время и дата генерирования последнего события. Если не было сгенерировано событий, то это значение будет равно нулю.

- Показать таблицу записей удаленного мониторинга RMON:

```
console#show rmon log
```

Maximum table size: 100		
Event	Description	Time
1	Errors	Nov 10 2009 18:48:33

Таблица 5.166 — Описание результатов

<i>Параметр</i>	<i>Описание</i>
Index	Индекс, уникально идентифицирующий запись.
Description	Комментарий, описывающий событие.
Time	Время создания записи.

5.18.6 Списки доступа ACL для управления устройством

Программное обеспечение коммутаторов серии MES3000 позволяет разрешить либо ограничить доступ к управлению устройством через определенные порты или группы VLAN. Для этой цели создаются списки доступа (ACL) для управления.

Команды режима глобального конфигурирования

Вид запроса командной строки режима глобального конфигурирования:

```
console (config) #
```

Таблица 5.167 — Команды режима глобального конфигурирования

<i>Команда</i>	<i>Значение</i>	<i>Действие</i>
management access-list <i>name</i>	name: (1..32) символа	Создает список доступа для управления. Вход в режим конфигурирования списка доступа для управления.
no management access-list <i>name</i>		Удаляет список доступа для управления.
management access-class { console-only <i>name</i> }	name: (1..32) символа	Ограничивает управление устройством по определенному списку доступа (access list). Активирует указанный список доступа. - console-only – управление устройством доступно только с консоли.
no management access-class		Отменяет ограничение на управление устройством по определенному списку доступа (access list).

Команды режима конфигурирования списка доступа для управления

Вид запроса командной строки в режиме конфигурирования списка доступа для управления:

```
console (config) #management access-list eltex_manag  
console (config-macl) #
```

Таблица 5.168 — Команды режима конфигурирования списка доступа для управления

<i>Команда</i>	<i>Значение</i>	<i>Действие</i>
permit [gigabitethernet <i>gi_port</i> tengigabitethernet <i>te_port</i> port-channel <i>group</i> vlan <i>vlan_id</i>] [service <i>service</i>]	gi_port: (1..8/0/1..24); te_port: (1..8/0/1..4); group: (1..24); vlan_id (1..4094)	Задаёт разрешающее условие для управляющего списка доступа. - <i>service</i> – тип доступа – Telnet, SSH, SNMP, HTTP, HTTPS.
permit ip-source [<i>ipv4_address</i> <i>ipv6_address/prefix_length</i>] [mask { <i>mask</i> <i>prefix_length</i> }] [gigabitethernet <i>gi_port</i> tengigabitethernet <i>te_port</i> port-channel <i>group</i> vlan <i>vlan_id</i>] [service <i>service</i>]		

deny [gigabitethernet gi_port tengigabitethernet te_port port-channel group vlan vlan_id] [service service]		Задаёт запрещающее условие для управляющего списка доступа. - service – тип доступа – Telnet, SSH, SNMP, HTTP, HTTPS.
deny ip-source {ipv4_address ipv6_address/prefix_length} [mask {mask prefix_length}] [gigabitethernet gi_port tengigabitethernet te_port port-channel group vlan vlan_id] [service service]	gi_port: (1..8/0/1..24); te_port: (1..8/0/1..4); group: (1..24); vlan_id: (1..4094)	

Команды режима Privileged EXEC

Вид запроса командной строки режима Privileged EXEC:

```
console#
```

Таблица 5.169 — Команды режима Privileged EXEC

Команда	Действие
show management access-list [name]	Показывает списки доступа (access list) для управления.
show management access-class	Показывает информацию об активных списках доступа (access list) для управления.

5.18.7 Настройка доступа

5.18.7.1 Telnet, SSH, HTTP и FTP

Данные команды предназначены для настройки серверов доступа для управления коммутатором. Поддержка серверов TELNET и SSH коммутатором позволяет удаленно подключаться к нему для мониторинга и конфигурирования.

Команды режима глобального конфигурирования

Вид запроса командной строки режима глобального конфигурирования:

```
console(config)#
```

Таблица 5.170 — Команды режима глобального конфигурирования

Команда	Значение/Значение по умолчанию	Действие
ip telnet server	-/включен	Разрешает удаленное конфигурирование устройства через Telnet.
no ip telnet server		Запрещает удаленное конфигурирование устройства через Telnet.
ip ssh server	-/выключен	Разрешает удаленное конфигурирование устройства через SSH. До тех пор, пока ключ для шифрования не сгенерирован, SSH-сервер будет находиться в резерве. После генерации ключа (используемые команды <code>crypto key generate rsa</code> и <code>crypto key generate dsa</code>) сервер перейдет в рабочее состояние.
no ip ssh server		Запрещает удаленное конфигурирование устройства через SSH.
ip ssh port port_number	port_number: (1..65535)/22	TCP-порт, используемый SSH-сервером.

no ip ssh port		Устанавливает значение по умолчанию.
ip ssh pubkey-auth	-/использование публичного ключа запрещено	Разрешает использование публичного ключа для входящих SSH-сессий.
no ip ssh pubkey-auth		Запрещает использование публичного ключа для входящих SSH-сессий.
ip ssh password-auth	-/выключено	Включение режима аутентификации по паролю
no ip ssh password-auth		Отключение режима аутентификации по паролю
ip ssh cipher <i>algorithms</i>	algorithms: (3des, aes128, aes192, aes256, arcfour, none)/разрешены все алгоритмы кроме none	Задает список разрешенных алгоритмов шифрования для сервера
no ip ssh cipher		Восстанавливает список разрешенных алгоритмов шифрования по умолчанию
ip ssh kex <i>methods</i>	methods: (dh-group-exchange-sha1, dh-group1-sha1)/разрешены все методы	Задает список разрешенных методов обмена ключами для сервера
no ip ssh kex		Восстанавливает список разрешенных алгоритмов обмена ключами по умолчанию
crypto key pubkey-chain ssh	-/ключ не создан	Вход в режим конфигурации публичного ключа.
crypto key generate dsa	—	Генерирует пару ключей DSA – частный и публичный для SSH-сервиса. Если хотя бы один из пары ключей уже создан, то система предложит перезаписать ключ.
crypto key generate rsa	—	Генерирует пару ключей RSA – частный и публичный для SSH-сервиса. Если хотя бы один из пары ключей уже создан, то система предложит перезаписать ключ.
ip ftp server	-/FTP-сервер включен	Включает FTP-сервер.
no ip ftp server		Отключает FTP-сервер.
ip http port <i>port</i>	port: (1..65535)/80	Задает порт HTTP-сервера.
no ip http port		Восстанавливает значение по умолчанию.
ip http secure-port <i>port</i>	port: (1..65535)/443	Задает порт HTTPS-сервера.
no ip http secure-port		Восстанавливает значение по умолчанию.
ip http secure-server	-/HTTPS-сервер выключен	Включает HTTPS-сервер.
no ip http secure-server		Выключает HTTPS-сервер.
ip http server	-/HTTP-сервер включен	Включает HTTP-сервер. Отключен в режиме стека.
no ip http server		Выключает HTTP-сервер.
ip http timeout-policy <i>seconds</i>	seconds: (0..86400)/600	Задает таймаут HTTP-сессии.
no ip http timeout-policy		Восстанавливает значение по умолчанию.
ip https certificate <i>number</i>	number: (1, 2)/1	Определяет активный HTTPS-сертификат. - <i>number</i> – номер HTTPS-сертификата
crypto certificate <i>number</i> generate	number: (1, 2)	Генерирует SSL-сертификат. - <i>number</i> – номер HTTPS-сертификата
crypto certificate <i>number</i> import	number: (1, 2)	Импортирует SSL-сертификат, назначенный центром сертификации. - <i>number</i> – номер HTTPS-сертификата



Ключи, сгенерированные командами `crypto key generate rsa` и `crypto key generate dsa`, сохраняются в закрытом для пользователя файле конфигурации.

Команды режима конфигурирования публичного ключа

Вид запроса командной строки в режиме конфигурирования публичного ключа:

```
console#configure
console(config)#crypto key pubkey-chain ssh
console(config-pubkey-chain)#
```

Таблица 5.171 — Команды режима конфигурирования публичного ключа

Команда	Значение	Действие
user-key <i>username</i> { <i>rsa</i> <i>dsa</i> }	username: (1..48) символов	Вход в режим создания индивидуального публичного ключа. - rsa – создать RSA-ключ; - dsa – создать DSA-ключ.
no user-key <i>username</i>		Удаляет публичный ключ для определенного пользователя.

Вид запроса командной строки в режиме создания индивидуального публичного ключа:

```
console#configure
console (config) #crypto key pubkey-chain ssh
console (config-pubkey-chain) #user-key eltex rsa
console (config-pubkey-key) #
```

Таблица 5.172 — Команды режима создания индивидуального публичного ключа

Команда	Действие
key-string	Создает публичный ключ для определенного пользователя.
key-string row <i>key_string</i>	Создает публичный ключ для определенного пользователя. Ввод ключа осуществляется построчно. - <i>key_string</i> – часть ключа.  Для того чтобы система поняла, что ключ введен полностью, необходимо ввести команду key-string row без символов.

Команды режима EXEC

Команды данного раздела доступны только для привилегированных пользователей.

Вид запроса командной строки режима EXEC:

```
console#
```

Таблица 5.173 — Команды режима EXEC

Команда	Значение	Действие
show ip ssh	v	Показывает конфигурацию SSH-сервера, а также активные входящие SSH-сессии.
show crypto key pubkey-chain ssh [<i>username username</i>] [<i>fingerprint {bubble-babble hex}</i>]	username: (1..48) символов/ отпечаток ключа в шестнадцатеричном формате	Показывает публичные SSH-ключи, сохраненные на коммутаторе. - <i>username</i> – имя удаленного клиента; - bubble-babble – отпечаток ключа в коде Bubble Babble; - hex – отпечаток ключа в шестнадцатеричном коде.
show crypto key mypubkey [<i>rsa</i> <i>dsa</i>]	—	Показывает публичные ключи SSH-коммутатора.
show crypto certificate mycertificate [1 2]	—	Отображает SSL-сертификаты для HTTPS-севера
show ip http	—	Отображает состояние HTTP-сервера
show ip https	—	Отображает состояние HTTPS-сервера

Примеры выполнения команд

Включить сервер SSH на коммутаторе. Разрешить использование публичных ключей. Создать RSA-ключ для пользователя **eltex**:

```
console#configure
console (config) #ip ssh server
console (config) #ip ssh pubkey-auth
```

```
console (config) #crypto key pubkey-chain ssh
console (config-pubkey-chain) #user-key eltex rsa
console (config-pubkey-key) #key-string
AAAAB3NzaC1yc2EAAAADAQABAAQBAQCvTnRwPWlAl4kpqIw9GBRonZQZxjHKcqKL6rMlQ+ZN
XfZSkvHG+QusIZ/76ILmFT34v7u7ChFAE+Vu4GRfpSwoQUvV35LqJJK67IOU/zfwO11gkTwm
175QR9gHujS6KwGN2QWXgh3ub8gDjTSqmuSn/Wd05iDX2IExQWu08licg1k02LYciz+Z4TrE
U/9FJxwPiVQOjc+KBXuR0juNg5nFYsY0ZCk0N/W9a/tnkm1shRE7Di71+w3fNiOA6w9o44t6
+AINEICCCA4YcF6zMzaTlwefWwX6f+Rmt5nhhqAtN/4oJfce166DqVX1gWmNzNR4DYDvSz
g01DnwCAC8Qh
Fingerprint: a4:16:46:23:5a:8d:1d:b5:37:59:eb:44:13:b9:33:e9
```

5.18.7.2 Команды конфигурирования терминала

Команды конфигурирования терминала служат для настройки параметров локальной и удаленной консоли.

Команды режима глобального конфигурирования

Вид запроса командной строки режима глобального конфигурирования:

```
console (config) #
```

Таблица 5.174 — Команды режима глобального конфигурирования

Команда	Действие
line {console telnet ssh}	Вход в режим соответствующего терминала (локальная консоль, удаленная консоль – Telnet или удаленная защищенная консоль – SSH).

Команды режима конфигурирования терминала

Вид запроса командной строки в режиме конфигурирования терминала

```
console#configure
console (config) #line {console|telnet|ssh}
console (config-line) #
```

Таблица 5.175 — Команды режима конфигурирования терминала

Команда	Значение/Значение по умолчанию	Действие
speed bps	bps: (2400, 9600, 19200, 38400, 57600, 115200)/115200 бод	Устанавливает скорость доступа по локальной консоли (команда доступна только в режиме конфигурирования локальной консоли).
no speed		Устанавливает значение по умолчанию.
autobaud	-/выключено	Включает автоматическое определение скорости доступа по локальной консоли (команда доступна только в режиме конфигурирования локальной консоли).
no autobaud		Выключает автоматическое определение скорости доступа по локальной консоли.
exec-timeout minutes [seconds]	minutes: (0..65535) мин seconds: (0..59) сек/ 10 минут	Задает интервал, в течение которого система ожидает ввода пользователя. Если в течение данного интервала пользователь ничего не вводит, то консоль отключается.
no exec-timeout		Устанавливает значение по умолчанию.

Команды режима EXEC

Вид запроса командной строки режима EXEC:

```
console#
```

Таблица 5.176 — Команды режима EXEC

<i>Команда</i>	<i>Действие</i>
show line [console telnet ssh]	Показывает параметры терминала.

5.19 Журнал аварий, протокол SYSLOG

Системные журналы позволяют вести историю событий, произошедших на устройстве, а также контролировать произошедшие события в реальном времени. В журнал заносятся события семи типов: чрезвычайные, сигналы тревоги, критические и не критические ошибки, предупреждения, уведомления, информационные и отладочные.

Команды режима глобальной конфигурации

Вид запроса командной строки в режиме глобальной конфигурации:

```
console (config) #
```

Таблица 5.177 — Команды режима глобальной конфигурации

<i>Команда</i>	<i>Значение/Значение по умолчанию</i>	<i>Действие</i>
logging on		Включает регистрацию отладочных сообщений и сообщений об ошибках.
no logging on	-/ регистрация включена	<input checked="" type="checkbox"/> Выключает регистрацию отладочных сообщений и сообщений об ошибках. При выключенной регистрации отладочные сообщения и сообщения об ошибках будут передаваться на консоль.
logging host {ip_address host} [port port] [severity level] [facility facility] [description text]	host: (1..158) символов; port: (1..65535)/514; level: (см. табл. 6.101); facility: (local0..7)/ local7; text: (1..64) символов	Включает передачу аварийных и отладочных сообщений на удаленный SYSLOG сервер. - ip_address— IPv4 или IPv6-адрес SYSLOG-сервера; - host – сетевое имя SYSLOG-сервера; - port – номер порта для передачи сообщений по протоколу SYSLOG; - level – уровень важности сообщений, передаваемых на SYSLOG-сервер; - facility – услуга, передаваемая в сообщениях; - text – описание SYSLOG-сервера.
no logging host {ip_address host}		Удаляет выбранный сервер из списка используемых SYSLOG-серверов.
logging console level	level: (см. табл. Таблица 5.178 — Типы важности сообщений)	Включает передачу аварийных или отладочных сообщений выбранного уровня важности на консоль.
no logging console	Значение по умолчанию - informational	Выключает передачу аварийных или отладочных сообщений на консоль.
logging buffered [severity_level]	severity_level: (см. табл. Таблица 5.178 — Типы важности сообщений)	Включает передачу аварийных или отладочных сообщений выбранного уровня важности во внутренний буфер.
no logging buffered	Значение по умолчанию – informational	Выключает передачу аварийных или отладочных сообщений во внутренний буфер.
logging buffered size size	size: (20..400)/200	Изменяет количество сообщений, запоминаемых во внутреннем буфере. Новое значение размера буфера применится после перезагрузки устройства.
no logging buffered size		Устанавливает значение по умолчанию.
logging file level		Включает передачу аварийных или отладочных сообщений выбранного уровня важности в файл журнала.

no logging file	level: (см. табл. Таблица 5.178 — Типы важности сообщений) Значение по умолчанию – errors	Выключает передачу аварийных или отладочных сообщений в файл журнала.
aaa logging login	-/включено	Заносить в журналы события аутентификации, авторизации и учета (AAA).
no aaa logging login		Не заносить в журналы события аутентификации, авторизации и учета (AAA).
logging events spanning-tree port-state-change	-/включено	Включает регистрацию изменения статуса интерфейсов в STP.
no logging events spanning-tree port-state-change		Отключает регистрацию изменения статуса интерфейсов в STP.
logging events spanning-tree topology-change	-/выключено	Включает регистрацию изменений топологии в STP.
no logging events spanning-tree topology-change		Отключает регистрацию изменений топологии в STP.
file-system logging {copy delete-rename}	-/регистрация включена	Включает регистрацию событий файловой системы. - copy – регистрация сообщений, связанных с операциями копирования файлов; - delete-rename – регистрация сообщений, связанных с удалением файлов и переименованием операций.
no file-system logging {copy delete-rename}		Выключает регистрацию событий файловой системы.
management logging deny	-/регистрация включена	Включает регистрацию событий доступа управления.
no management logging deny		Выключает регистрацию событий доступа управления.
logging aggregation on	—	Включает контроль агрегации syslog-сообщений.
no logging aggregation on		Отключает агрегацию syslog-сообщений.
logging aggregation aging-time sec	sec: (15..3600)	Устанавливает время хранения сгруппированных syslog-сообщений.
no logging aggregation aging-time		Устанавливает значение по умолчанию.
logging cli-commands	По умолчанию ведение учета запрещено	Разрешает ведение учета (аккаунта) для введенных в CLI команд.
no logging cli-commands		Устанавливает значение по умолчанию.
logging service cpu-rate-limits traffic	traffic: (http, telnet, ssh, snmp, ip, link-local, arp-switch-mode, arp-inspection, stp-bpdu, other-bpdu, dhcp-snooping, dhcpv6-snooping, igmp-snooping, mld-snooping, sflow, log-deny-aces, vrrp)/-	Включает контроль ограничения скорости входящих кадров для определенного типа трафика.
no logging service cpu-rate-limits traffic		Отключает логирование.
logging service watchdog	-/включено	Включает логирование событий от watchdog.
no logging service watchdog		Отключает логирование событий от watchdog.

Каждое сообщение имеет свой уровень важности, в таблице 5.178 приведены типы сообщений в порядке убывания их важности.

Таблица 5.178 — Типы важности сообщений

<i>Тип важности сообщений</i>	<i>Описание</i>
Чрезвычайные (emergencies)	В системе произошла критическая ошибка, система может работать неправильно.
Сигналы тревоги (alerts)	Необходимо немедленное вмешательство в систему.
Критические (critical)	В системе произошла критическая ошибка.
Ошибочные (errors)	В системе произошла ошибка.
Предупреждения (warnings)	Предупреждение, неаварийное сообщение.
Уведомления (notifications)	Уведомление системы, неаварийное сообщение.
Информационные (informational)	Информационные сообщения системы.
Отладочные (debugging)	Отладочные сообщения, предоставляют пользователю информацию для корректной настройки системы.

Команды режима Privileged EXEC

Вид запроса командной строки в режиме Privileged EXEC:

```
console#
```

Таблица 5.179 — Команда режима Privileged EXEC для просмотра файла журнала

<i>Команда</i>	<i>Действие</i>
clear logging	Удаляет все сообщения из внутреннего буфера.
clear logging file	Удаляет все сообщения из файла журнала.
show logging file	Отображает состояние журнала, аварийные и отладочные сообщения, записанные в файле журнала.
show logging	Отображает состояние журнала, аварийные и отладочные сообщения, записанные во внутреннем буфере.
show syslog-servers	Отображает настройки для удалённых syslog-серверов.

Примеры использования команд

- Включить регистрацию ошибочных сообщений на консоли:

```
console#configure
console(config)#logging on
console(config)#logging console errors
```

- Очистить файл журнала:

```
console#clear logging file
Clear Logging File [y/n]y
```

5.20 Зеркалирование (мониторинг) портов

Функция зеркалирования портов предназначена для контроля сетевого трафика путем пересылки копий входящих и/или исходящих пакетов с одного или нескольких контролируемых портов на один контролирующий порт.

К контролирующему порту применяются следующие ограничения:

- Порт не может быть контролирующим и контролируемым портом одновременно;
- Порт не может быть членом группы портов;
- IP-интерфейс должен отсутствовать для этого порта;
- Протокол GVRP должен быть выключен на этом порту.

К контролируемым портам применяются следующие ограничения:

- Порт не может быть контролирующим и контролируемым портом одновременно.

Команды режима глобальной конфигурации

Вид запроса командной строки в режиме глобальной конфигурации:

```
console (config) #
```

Таблица 5.180 — Команды режима глобальной конфигурации

<i>Команда</i>	<i>Значение/Значение по умолчанию</i>	<i>Действие</i>
port monitor mode {monitor-only network}	-/monitor-only	Задаёт режим работы порта - monitor-only – кадры, поступающие на порт, отбрасываются; - network – позволяет вести обмен данными.
port monitor remote vlan <i>vlan_id</i> [cos priority] [tx rx]	vlan_id: (1..4094); priority: (0..7)	Определение VLAN для удаленного мониторинга, в который будут отображаться пакеты с контролируемых интерфейсов.
no port monitor remote vlan <i>vlan_id</i> [tx rx]		Удаление VLAN для удаленного мониторинга.

Команды режима конфигурирования интерфейса Ethernet

Вид запроса командной строки в режиме конфигурирования интерфейса Ethernet:

```
console (config-if) #
```



Данные команды нельзя выполнять в режиме конфигурирования диапазона интерфейсов Ethernet.

Таблица 5.181 — Команды доступные в режиме конфигурирования интерфейса Ethernet

<i>Команда</i>	<i>Значение/Значение по умолчанию</i>	<i>Действие</i>
port monitor {gigabitethernet <i>gi_port</i> tengigabitethernet <i>te_port</i> } [rx tx]	gi_port: (1..8/0/1..24); te_port: (1..8/0/1..4)	Включает функцию мониторинга на настраиваемом интерфейсе. Данный интерфейс будет контролирующим портом для указанного в команде контролируемого порта. - <i>gi_port/te_port</i> – контролируемый порт; - rx – копировать пакеты, принятые контролируемым портом; - tx – копировать пакеты, переданные контролируемым портом; При отсутствии параметра rx/tx с контролируемого порта копируются все пакеты. <input checked="" type="checkbox"/> Функция мониторинга может быть настроена на двух портах одновременно
no port monitor { gigabitethernet <i>gi_port</i> tengigabitethernet <i>te_port</i> }		Выключает функцию мониторинга на настраиваемом интерфейсе. Данный интерфейс больше не будет контролирующим портом для указанного в команде контролируемого порта.
port monitor vlan <i>vlan_id</i>	vlan_id: (1..4096)	Включает функцию мониторинга на настраиваемом интерфейсе. Данный интерфейс будет контролирующим портом для указанной VLAN. <input checked="" type="checkbox"/> Порт мониторинга не должен принадлежать к настраиваемой VLAN.

		Мониторинг VLAN может быть включен лишь в том случае, если в системе настроено не более одного контролирующего порта. <input checked="" type="checkbox"/> Если контролирующий порт настроен ранее, то только этот порт может быть использован для мониторинга VLAN.
<code>no port monitor vlan vlan_id</code>		Удаляет указанную VLAN из мониторинга.
<code>port monitor remote</code>	—	Включает функцию удаленного мониторинга на настраиваемом интерфейсе.
<code>no port monitor remote</code>		Выключает функцию удаленного мониторинга на настраиваемом интерфейсе.

Команды режима EXEC

Запрос командной строки в режиме EXEC имеет следующий вид:

```
console>
```

Таблица 5.182 — Команды, доступные в режиме EXEC

Команда	Действие
<code>show ports monitor</code>	Выводит информацию по контролирующим и контролируемым портам.

Примеры выполнения команд

- Установить 13 Ethernet интерфейс контролирующим для 18 интерфейса Ethernet. Весь трафик с 18 интерфейса передавать на 13.

```
console# configure
console(config)# interface gigabitethernet 1/0/13
console(config-if)# port monitor gigabitethernet 1/0/18
```

- Вывести информацию по контролирующим и контролируемым портам.

```
console# show ports monitor
```

Source Port	Destination Port	Type	Status
gi0/18	gi0/13	RX, TX	notReady

5.21 Сервис watchdog

Данный сервис позволяет получать информацию о зависании системных процессов коммутатора и/или автоматически перезагружать устройство в таких ситуациях.

Команды режима глобальной конфигурации

Вид запроса командной строки в режиме глобальной конфигурации:

```
console(config)#
```

Таблица 5.183 — Команды режима глобальной конфигурации

Команда	Значение/Значение по умолчанию	Действие
<code>service watchdog</code>		Включает сервис watchdog.
<code>no service watchdog</code>	-/выключено	Выключает сервис watchdog.

<code>service watchdog hw-timer</code>	-/включено	Включает аппаратный режим работы сервиса. В данном режиме сервис watchdog реагирует только на полное зависание ядра ОС коммутатора и перезагружает устройство. <input checked="" type="checkbox"/> Использование данного режима работы не рекомендуется без предварительной консультации с технической поддержкой.
<code>no service watchdog hw-timer</code>		Выключает аппаратный режим работы сервиса.
<code>service watchdog sw-timer {reload logging-only }</code>	-/reload	Включает программный режим работы сервиса. - reload – в случае обнаружения зависания какого-либо системного процесса коммутатора перезагружает устройство с кратким выводом информации о зависшем процессе. <input checked="" type="checkbox"/> Использование параметра reload не рекомендуется без предварительной консультации с технической поддержкой. - logging-only – в случае обнаружения зависания какого-либо системного процесса коммутатора сохраняет в энергонезависимую память сведения о зависшем процессе. Коммутатор не перезагружается.
<code>no service watchdog sw-timer {reload logging-only }</code>		Отключает программный режим сервиса watchdog.

Команды режима *privileged EXEC*

Вид запроса командной строки имеет вид:

```
console#
```

Таблица 5.184 — Команды режима *privileged EXEC*

Команда	Значение/Значение по умолчанию	Действие
<code>show watchdog</code>	—	Отображает состояние сервиса watchdog.

5.22 Функция sFlow

sFlow — технология, позволяющая мониторить трафик в пакетных сетях передачи данных путем частичной выборки трафика для последующей инкапсуляции в специальные сообщения, передаваемые на сервер сбора статистики.

Команды режима глобальной конфигурации

Вид запроса командной строки в режиме глобальной конфигурации:

```
console(config)#
```

Таблица 5.185 — Команды режима глобальной конфигурации

Команда	Значение/Значение по умолчанию	Действие
<code>sflow receiver id {ipv4_address ipv6_address ipv6z_address url} [port port] [max-datagram-size byte]</code>	id: (1 .. 8); port: (1 .. 65535) / 6343; byte: положительное целое число /1400 формат IPv4: A.B.C.D IPv6: X:X:X::X IPv6z: X:X:X::X%<ID>	Задаёт адрес сервера сбора статистики sflow. - <i>id</i> – номер sflow-сервера; - <i>IPv4</i> , <i>IPv6</i> , <i>IPv6z</i> – IP-адрес; - <i>url</i> – доменное имя хоста; - <i>port</i> – номер порта; - <i>byte</i> – максимальное количество байт, которое может быть отправлено в один пакет данных.
<code>no sflow receiver id</code>		Удаляет адрес сервера сбора статистики sflow

Команды режима конфигурирования интерфейса Ethernet

Вид запроса командной строки в режиме конфигурирования интерфейса Ethernet:

```
console# configure
console(config)# interface {gigabitethernet gi_port | tengigabitethernet
te_port}
console(config-if) #
```

Таблица 5.186 — Команды режима конфигурирования интерфейса Ethernet

<i>Команда</i>	<i>Значение/Значение по умолчанию</i>	<i>Действие</i>
sflow flow-sampling [max-header-size <i>bytes</i>] rate <i>id</i>	<i>bytes</i> : (20 .. 256)/128 <i>rate</i> : (0, 1024..107374823) <i>id</i> : (0 .. 8)	Задаёт среднюю скорость выборки пакетов. Итоговая скорость выборки считается как $1/rate * current_speed$ (<i>current_speed</i> – текущая средняя скорость). - <i>rate</i> – средняя скорость выборки пакетов; - <i>id</i> – номер sflow-сервера; - <i>bytes</i> – максимальное количество байт, которое будет скопировано из образца пакета.
no sflow flow-sampling		Отключает счетчики выборки на порту.
sflow counters-sampling <i>sec</i> <i>id</i>	<i>sec</i> : (0, 15 .. 86400) <i>id</i> : (0 .. 8)	Определяет максимальный интервал между успешными выборками пакетов. - <i>sec</i> – максимальный интервал между выборками, секунды. Значение «0» отключает выборку; - <i>id</i> – номер sflow-сервера (задается командой sflow receiver в глобальном режиме конфигурации).
no sflow counters-sampling		Отключает счетчики выборки на порту.

Команды режима EXEC

Запрос командной строки в режиме EXEC имеет следующий вид:

```
console>
```

Таблица 5.187 — Команды, доступные в режиме EXEC

<i>Команда</i>	<i>Значение/Значение по умолчанию</i>	<i>Действие</i>
show sflow configuration [gigabitethernet <i>gi_port</i> tengigabitethernet <i>te_port</i>]		Выводит настройки sflow.
clear sflow statistics [gigabitethernet <i>gi_port</i> tengigabitethernet <i>te_port</i>]	<i>gi_port</i> : (1..8/0/1..24); <i>te_port</i> : (1..8/0/1..4)	Очищает статистику sFlow. Если интерфейс не указан, команда очищает все счетчики статистики sFlow.
show sflow statistics [gigabitethernet <i>gi_port</i> tengigabitethernet <i>te_port</i>]		Отображает статистику sFlow.

Примеры выполнения команд

- Установить IP-адрес 10.0.80.1 сервера 1 для сбора статистики sflow. Для ethernet-интерфейсов g1-g24 установить среднюю скорость выборки пакетов - 10240 кбит/с и максимальный интервал между успешными выборками пакетов – 240 с.

```
console#configure
console(config)#sflow receiver 1 10.0.80.1
console(config)#interface range gigabitethernet 1/0/1-24
console(config-if-range)#sflow flow-sampling 10240 1
console(config-if)#sflow counters-sampling 240 1
```

5.23 Функции диагностики физического уровня

Сетевые коммутаторы серии MES3000 содержат аппаратные и программные средства для диагностики физических интерфейсов и линий связи. В перечень тестируемых параметров входят следующие:

Для электрических интерфейсов:

- длина кабеля;
- расстояние до места неисправности – обрыва или замыкания.

Для оптических интерфейсов 1G и 10G:

- параметры питания – напряжение и ток;
- выходная оптическая мощность;
- оптическая мощность на приеме.

5.23.1 Диагностика медного кабеля



Оценка длины кабеля при использовании команды '*show cable-diagnostics cable-length*' выполняется по величине затухания сигнала. Функция *green-ethernet*, поддерживаемая коммутатором, уменьшает уровень передаваемого сигнала при отсутствии активности на линии и поэтому корректное измерение длины кабеля становится невозможным на устройстве, принимающем ослабленный сигнал. В связи с этим необходимо на время измерений длины кабеля отключать режим *green-ethernet* на удаленном устройстве.

По умолчанию на коммутаторах серии MES3000 режим *green-ethernet* включен. Допустимая погрешность измерения определяется разбросом параметров линии и составляет 6 м.

Команды режима *privileged EXEC*

Вид запроса командной строки режима *privileged EXEC*:

```
console#
```

Таблица 5.188 — Команды диагностики медного кабеля

Команда	Значение	Действие
<code>test cable-diagnostics tdr interface {gigabitethernet gi_port tengigabitethernet te_port}</code>	gi_port: (1..8/0/1..24); te_port: (1..8/0/1..4).	Выполняет виртуальное тестирование кабеля для указанного интерфейса.

Команды режима *EXEC*

Запрос командной строки в режиме *EXEC* имеет следующий вид:

```
console>
```

Таблица 5.189 — Команды диагностики медного кабеля

Команда	Значение	Действие
<code>show cable-diagnostics tdr interface [gigabitethernet gi_port tengigabitethernet te_port]</code>	gi_port: (1..8/0/1..24); te_port: (1..8/0/1..4).	Отображает результаты последнего виртуального тестирования кабеля для указанного интерфейса (если номер порта не задан, то команда выполняется для всех портов).
<code>show cable-diagnostics cable-length interface [gigabitethernet gi_port tengigabitethernet te_port]</code>		Отображает предположительную длину кабеля, подключенного к указанному интерфейсу (если номер порта не задан, то команда выполняется для всех портов). Интерфейс должен быть активным и работать в режиме 100 Мбит/с или 1000 Мбит/с.



Максимальная длина кабеля при тестировании не должна составлять более 120 метров.

Примеры выполнения команд

- Протестировать порт 24:

```
console#test cable-diagnostics tdr interface gigabitethernet 1/0/24
```

```
console#test cable-diagnostics tdr interface GigabitEthernet0/24
..
Port      Pair Result          Length [m] Date
-----
gil1/0/24 1-2      Open             10      14-Mar-2014 13:41:43
           3-6      Open             10
           4-5      Open             10
           7-8      Open             10
```

Ниже приведены возможные значения результатов теста по парам:

- Test failed — физическая неисправность;
- OK — пара в порядке;
- Open — разрыв;
- Short — контакты пары замкнуты;
- Impedance-mismatch — разница в сопротивлении (слишком большое затухание в линии);
- Short-with-pair — замыкание между парами;
- Not tested — тестирование не проводилось.

- Показать результаты последнего тестирования:

```
console#show cable-diagnostics tdr
```

```
console#show cable-diagnostics tdr
Port      Result          Length [meters] Date
-----
gil1/0/1  OK             --             14-Mar-2014 13:48:12
gil1/0/2  Not tested
gil1/0/3  Not tested
gil1/0/4  Short cable     4             14-Mar-2014 13:51:08
gil1/0/5  Not tested
gil1/0/6  Not tested
gil1/0/7  Not tested
gil1/0/8  Not tested
gil1/0/9  Not tested
gil1/0/10 Not tested
```

gil/0/11	Not tested		
gil/0/12	Not tested		
gil/0/13	Not tested		
gil/0/14	Not tested		
gil/0/15	Not tested		
gil/0/16	Not tested		
gil/0/17	Not tested		
gil/0/18	Not tested		
gil/0/19	Not tested		
gil/0/20	Not tested		
gil/0/21	Not tested		
gil/0/22	Not tested		
gil/0/23	Not tested		
gil/0/24	Open cable	10	14-Mar-2014 13:41:43
tel/0/1	Fiber		
tel/0/2	Fiber		
tel/0/3	Fiber		
tel/0/4	Fiber		

5.23.2 Диагностика оптического трансивера

Функция диагностики позволяет оценить текущее состояние оптического трансивера и оптической линии связи.

Возможен автоматический контроль состояния линий связи. Для этого коммутатор периодически опрашивает параметры оптических интерфейсов и сравнивает их с пороговыми значениями, заданными производителями трансиверов. При выходе параметров за допустимые пределы коммутатор формирует предупреждающие и аварийные сообщения. В случае необходимости пороговые значения могут быть переопределены администратором.

Вид запроса командной строки в режиме глобальной конфигурации:

```
console(config)#
```

Таблица 5.190 — Команды режима глобальной конфигурации

Команда	Значение/Значение по умолчанию	Действие
optical-transceiver threshold notify-interval interval	interval: (30..3600)/600 сек	Устанавливает минимальный интервал времени между формированием информационных сообщений syslog/snmp. Сообщения формируются в случае выхода параметров оптической линии за допустимые пределы.
no optical-transceiver threshold notify-interval		Устанавливает значение интервала по умолчанию.

Команды режима конфигурирования интерфейса Ethernet

Вид запроса командной строки в режиме конфигурирования интерфейса Ethernet:

```
console#configure
console(config)#interface {gigabitethernet gi_port| tengigabitethernet
te_port}
console(config-if)#
```

Таблица 5.191 — Команды режима конфигурирования интерфейса Ethernet

Команда	Значение/Значение по умолчанию	Действие
optical-transceiver threshold action { parameter all } { none syslog snmp-trap }	parameter: (current, input-power, output-power, temperature, voltage)	Назначает действие (не выполнять действий, генерация syslog-сообщения, генерация snmp-трапа), которое должно быть выполнено при выходе параметра «parameter» за допустимые пределы. Действие по умолчанию «none».

		<p>Возможные типы параметров</p> <ul style="list-style-type: none"> - current – ток питания трансивера; - voltage – напряжение питания. - input-power – мощность оптического сигнала на приём;е; - output-power – мощность передаваемого оптического сигнала; - temperature – температура.
<p>optical-transceiver threshold values parameter high-alarm high-warning low-warning low-alarm</p>	<p>parameter: (current, input-power, output-power, temperature, voltage)</p>	<p>Указывает пороговые значения, при превышении которых будет происходить генерация syslog/snmp сообщения для указанного параметра:</p> <ul style="list-style-type: none"> - current – сила тока; - input-power – мощность входящего сигнала; - output-power – мощность исходящего сигнала; - temperature – температура; - voltage – напряжение; - high-warning, low-warning – верхний и нижний пределы для формирования предупреждающих сообщений; - high-alarm, low-alarm - верхний и нижний пределы для формирования аварийных сообщений. <p>Допустимый диапазон значений для параметров:</p> <p>current: 0...131000 мкА input-power: -40000...8200 mdBm output-power: -40000-8200 mdBm temperature: -127...127 °C voltage: 0...6550 000 мкВ</p> <p>Пороговые значения задаются в указанных единицах.</p>
<p>no optical-transceiver threshold values parameter</p>		<p>Удаляет заданные пользователем пороговые значения для указанного параметра. Значения по умолчанию считаются из трансивера при установке.</p>

Запрос командной строки в режиме EXEC имеет следующий вид:

```
console>
```

Таблица 5.192 — Команда диагностики оптического трансивера

Команда	Значение	Действие
<p>show fiber-ports optical-transceiver [interface {gigabitethernet gi_port tengigabitethernet te_port}] [detailed]</p>	<p>gi_port: (1..8/0/1..24); te_port: (1..8/0/1..4).</p>	<p>Отображает результаты диагностики оптического трансивера.</p> <ul style="list-style-type: none"> - detailed — подробная диагностика, eeprom-параметры трансивера.
<p>show fiber-ports optical-transceiver threshold [interface {gigabitethernet gi_port tengigabitethernet te_port}]</p>	<p>gi_port: (1..8/0/1..24); te_port: (1..8/0/1..4).</p>	<p>Отображает текущие настройки автоматического мониторинга выбранного порта или всех портов системы.</p>

Пример выполнения команды:

```
sw1#show fiber-ports optical-transceiver interface gi1/0/24 detailed
```

Port	Temp [C]	Voltage [V]	Current [mA]	Output Power [mW / dBm]	Input Power [mW / dBm]	LOS	Transceiver Type
gi1/0/24	58	3.25	20.09	0.58 / -2.30	0.00 / -40.00	Yes	Fiber

Temp	- Internally measured transceiver temperature
Voltage	- Internally measured supply voltage
Current	- Measured TX bias current
Output Power	- Measured TX output power in milliWatts
Input Power	- Measured RX received power in milliWatts
LOS	- Loss of signal
N/A - Not Available, N/S - Not Supported, W - Warning, E - Error	
Transceiver information:	
Vendor name: OEM	
Serial number: SX31221300026	
Connector type: LC	
Type: SFP/SFP+	
Compliance code: 10GBASE-LR	
Laser wavelength: 1310 nm	
Transfer distance: 10000	
Diagnostic: supported	

Таблица 5.193 — Параметры диагностики оптического трансивера

<i>Параметр</i>	<i>Значение</i>
<i>Temp</i>	Температура трансивера.
<i>Voltage</i>	Напряжение питания трансивера.
<i>Current</i>	Отклонение тока на передаче.
<i>Output Power</i>	Выходная мощность на передаче (мВт).
<i>Input Power</i>	Входная мощность на приеме (мВт).
<i>LOS</i>	Потеря сигнала.

При подробной диагностике для параметров Temp, Voltage, Current, Power измеренные значения выводятся на дисплей. При обычной диагностике измеренные значения для этих параметров сравниваются с допустимыми, и на дисплей выводится результат сравнения (W, E, ОК).

Значения результатов диагностики и сравнения параметров:

- N/A — недоступно,
- N/S — не поддерживается,
- W — предупреждение,
- E — ошибка,
- ОК — значение в порядке.

5.24 IP Service Level Agreements (IP SLA)

IP SLA (соглашения об уровне обслуживания в IP-сетях) – технология активного мониторинга, используемая для измерения параметров быстродействия компьютерных сетей и качества передачи данных. Активный мониторинг представляет собой продолжительную циклическую генерацию трафика, сбор информации о его прохождении по сети и ведение статистики.

Измерение параметров сети может осуществляться при помощи различных типов операций IP SLA. Типы операций различаются протоколами генерируемого трафика, а также методами проведения измерений и измеряемыми параметрами. Типы поддерживаемых на данный момент операций IP SLA:

- ICMP Echo;
- UDP Jitter.

Для использования операций IP SLA необходимо выполнить следующие действия:

- Создать операцию нужного типа и сконфигурировать её.
- Запустить циклическое выполнение операции, и позволить ей выполняться в течение некоторого времени.
- Просмотреть статистику, собранную за время жизни операции.
- При необходимости, прекратить циклическое выполнение операции.

Команды режима глобальной конфигурации

Вид запроса командной строки в режиме глобальной конфигурации:

```
console(config)#
```

Таблица 5.194 — Команды режима глобальной конфигурации

<i>Команда</i>	<i>Значение</i>	<i>Действие</i>
<code>ip sla operation index</code>	index: (1..20)	Перейти в контекст конфигурирования операции.
<code>no ip sla operation index</code>		Удалить существующую операцию IP SLA.

Команды режима privileged EXEC

Вид запроса командной строки режима privileged EXEC:

```
console#
```

Таблица 5.195 — Команды режима privileged EXEC

<i>Команда</i>	<i>Значение</i>	<i>Действие</i>
<code>set ip sla start index</code>	index: (1..20)	Запустить циклическое выполнение операции.
<code>set ip sla stop index</code>		Остановить циклическое выполнение операции.
<code>show ip sla statistics index</code>	index: (1..20)	Отобразить статистику для операции IP SLA.

Статистика операций IP SLA имеет общий для всех типов операций заголовок:

```
IP SLA Statistics for Index 8
Operational state of entry: Active
Type of operation: udp-jitter
```

где

- *IP SLA Statistics for Index* — номер операции, для которой отображается статистика;
- *Operational state of entry* — статус выполнения операции:
 - *Active* — операция активна и в данный момент находится в процессе циклического выполнения;
 - *Inactive* — операция не активна, находится в режиме ожидания и доступна для конфигурирования.
- *Type of operation* — тип операции IP SLA. Принимает одно значение из списка поддерживаемых операций.

При переводе операции в состояние «Active» статистика операции очищается. Статистика накапливается за то время, пока операция находится в этом состоянии. Статистика сохраняется после прекращения циклического выполнения операции и перехода в состояние «Inactive» до тех пор, пока операция снова не будет переведена в активное состояние.

Более подробная информация о содержании статистики представлена в разделах, описывающих типы операций IP SLA.

5.24.1 Операция ICMP Echo

При каждом выполнении операции ICMP Echo устройство отправляет *ICMP Echo request* сообщение на адрес назначения, ожидает получения сообщения *ICMP Echo reply* и измеряет время двустороннего прохождения ICMP-пакета. Операция ICMP Echo также предоставляет информацию о минимальном, среднем и максимальном временных значениях и количестве измерений, завершившихся неудачно по той или иной причине.

Команды режима создания операций IP SLA

Вид запроса командной строки в режиме создания операций IP SLA:

```
console(config-ip-sla) #
```

Таблица 5.196 – Команды режима создания операций IP SLA

Команда	Значение	Действие
icmp-echo <i>target-address</i> [<i>source-address source-address</i>] [<i>source-interface source-interface</i>]	source-interface: gi_port(1..8/0/1..24); te_port(1..8/0/1..4)	Создать операцию ICMP Echo. - <i>target-address</i> – IPv4-адрес, на который будут отправляться ICMP Echo request сообщения; - <i>source-address</i> – IPv4-адрес, подставляющийся в заголовок ICMP-пакета, опциональный параметр; - <i>source-interface</i> – порт, с которого осуществляется отправка пакетов, опциональный параметр.



Параметры *target-address*, *source-address* и *source-interface* могут быть определены только при создании операции и недоступны для дальнейшего редактирования. Для задания других параметров необходимо удалить существующую операцию и создать новую.

Команды режима конфигурирования операции ICMP Echo

Вид запроса командной строки в режиме конфигурирования операции ICMP Echo:

```
console(config-ip-sla-icmp-echo) #
```

Таблица 5.197 – Команды режима конфигурирования операции ICMP Echo

Команда	Значение/Значение по умолчанию	Действие
frequency <i>sec</i>	sec: (1..128)/60 с	Установить частоту выполнения ICMP Echo операции в секундах. - <i>sec</i> – частота выполнения ICMP Echo операций в секундах.
no frequency		Установить значение частоты по умолчанию.
timeout <i>msec</i>	msec: (1..3600000)/1000 мс	Установить таймаут операции ICMP Echo в миллисекундах. - <i>msec</i> – частота выполнения ICMP Echo операций в миллисекундах.
no timeout		Установить значение таймаута по умолчанию.
request-data-size <i>bytes</i>	bytes: (1..1432)/56 байт	Установить количество байт, передаваемых в ICMP-пакете в качестве данных (<i>payload</i>). - <i>bytes</i> – количество байт.
no request-data-size		Установить значение количества байт по умолчанию.
tos <i>byte</i>	byte: (1..255)/0	Установить значение байта <i>Type of Service</i> , передающегося в заголовке IP-пакета в поле <i>Differentiated Services Field</i> . - <i>byte</i> – значение байта <i>Type of Service</i> в поле <i>Differentiated Services Field</i> .
no tos		Установить значение байта <i>Type of Service</i> по умолчанию.

tag string	string: (1..63) символов	Задать текстовый тег для операции.
no tag		Убрать текстовый тег.



Для нормального выполнения операции ICMP Echo рекомендуется устанавливать значение частоты выполнения операции большим, чем значение таймаута операции.

- Пример вывода статистики для операции ICMP Echo:

```
IP SLA Statistics for Index 12
Operational state of entry: Active
Type of operation: icmp-echo
  Latest operation return code: OK
  Latest latency value: 7 ms
Latency values:
  Number of operations: 2182
  Latency Min/Avg/Max: 1/6/18 ms
Number of successes: 2178
Number of failures: 4
Failed operations due to TimeOut/Unable Send/Bad Reply: 4/0/0
Failed operations due to Unreachable Net/Host/Protocol: 0/0/0
Failed operations due to Exceeded TTL/Time of reassembly: 0/0
```

где:

- *Latest operation return code* — код завершения последней выполненной операции:
 - OK — успешное завершение предыдущей операции;
 - *Failed* — неудачное завершение последней попытки измерения.
- *Latest latency value* — значение последнего успешно измеренного периода времени прохождения ICMP-пакета.
- *Number of operations* — количество проведённых запусков операции.
- *Latency Min/Avg/Max* — минимальное, среднее и максимальное значения времени прохождения пакета, подсчитанные за время жизни операции.
- *Number of successes* — количество успешно законченных операций.
- *Number of failures* — количество неудачно законченных операций.
- *Failed operations* — счётчики, отображающие количество измерительных операций, закончившихся с соответствующим кодом ошибки.

5.24.2 Операция UDP Jitter

Каждая операция UDP Jitter инициирует отправку последовательности из нескольких UDP-пакетов. Последовательность характеризуется такими параметрами, как количество пакетов в последовательности и временной промежуток между отправлениями. Основной измеряемой характеристикой является джиттер — изменение межпакетного временного интервала. Операция UDP Jitter также позволяет измерять двустороннее и одностороннее время прохождения пакетов от отправителя к получателю и обратно. Для измерения времени прохождения UDP-пакетов в одну сторону необходима точная синхронизация часов на отправляющем и принимающем устройствах.



Операция UDP Jitter требует поддержки на удалённом устройстве функционала IP SLA и не совместима с устройствами других производителей.



Для измерения времени прохождения UDP-пакетов в одну сторону необходима точная синхронизация часов на отправляющем и принимающем устройствах.

Перед созданием операции UDP Jitter необходимо выполнить настройку UDP-портов для IP SLA Responder на удалённом устройстве, с которым происходит обмен пакетами. Этот UDP-порт следует указать при создании операции UDP Jitter в качестве порта назначения.

Команды режима глобальной конфигурации

Вид запроса командной строки режима глобальной конфигурации:

```
console(config)#
```

Таблица 5.198 — Команды режима глобальной конфигурации

Команда	Значение	Действие
<code>ip sla responder udp_jitter port</code>	port: (1..65535)	Включить IP SLA Responder и установить прослушиваемый порт для операции UDP Jitter. - <i>port</i> – номер порта.
<code>no ip sla responder udp_jitter</code>		Отключить IP SLA Responder.

Команды режима создания операций IP SLA

Вид запроса командной строки в режиме создания операций IP SLA:

```
console(config-ip-sla)#
```

Таблица 5.199 — Команды режима создания операций IP SLA

Команда	Значение/Значение по умолчанию	Действие
<code>udp-jitter target-address target-port [source-address source-address] [source-port source-port] [num-packets num-packets] [interval interval]</code>	target-port: (1..65535); source-port: (1..65535)/61040; num-packets: (1-1000)/10 пакетов; interval: (1-60000)/20 мс	Создать операцию UDP Jitter. - <i>target-address</i> – IPv4 адрес, на который будут отправляться UDP-пакеты; - <i>target-port</i> – UDP-порт назначения, должен совпадать с UDP-портом, настроенным на респондере; - <i>source-address</i> – IPv4 адрес, подставляющийся в заголовок UDP-пакета; - <i>num-packets</i> – количество UDP-пакетов в каждой последовательности; - <i>interval</i> – временной промежуток между пакетами в последовательности.



Параметры команды «*udp-jitter*» могут быть определены только при создании операции и недоступны для дальнейшего редактирования. Для задания других параметров необходимо удалить существующую операцию и создать новую.

Команды режима конфигурирования операции UDP Jitter

Вид запроса командной строки в режиме конфигурирования операции UDP Jitter:

```
console(config-ip-sla-udp-jitter)#
```

Таблица 5.200 — Команды режима конфигурирования операции UDP Jitter

Команда	Значение/Значение по умолчанию	Действие
<code>frequency sec</code>	sec: (1..128)/60 сек	Установить частоту выполнения операции UDP Jitter в секундах. - <i>sec</i> – частота выполнения операции UDP Jitter в секундах.
<code>no frequency</code>		Установить значение частоты по умолчанию.

timeout msec	<i>msec</i> : (1..3600000)/1000 мс	Установить таймаут операции UDP Jitter в миллисекундах. - <i>msecs</i> – частота выполнения операции UDP Jitter в миллисекундах.
no timeout		Установить значение таймаута по умолчанию.
request-data-size bytes	<i>bytes</i> : (20..1432)/30 байт	Установить количество байт, передаваемых в UDP-пакете в качестве данных (<i>payload</i>). - <i>bytes</i> – количество байт.
no request-data-size		Установить значение количества байт по умолчанию.
tos byte	<i>byte</i> : (1..255)/0	Установить значение байта <i>Type of Service</i> , передающегося в заголовке IP пакета в поле <i>Differentiated Services Field</i> . - <i>byte</i> – значение байта <i>Type of Service</i> в поле <i>Differentiated Services Field</i> .
no tos		Установить значение байта <i>Type of Service</i> по умолчанию.
tag string	<i>string</i> : (1..63) символов	Задать текстовый тег для операции. - <i>string</i> – текстовый тег.
no tag		Убрать текстовый тег.

- Пример вывода статистики для операции UDP Jitter:

```
IP SLA Statistics for Index 2
Operational state of entry: Active
Type of operation: udp-jitter
  Latest operation return code: OK
  Latest latency value: 7 ms
Latency two-way values:
  Number of Latency two-way samples: 455
  Latency Min/Avg/Max: 5/7/24 ms
Latency one-way values:
  Number of SD Latency samples: 0
  Number of DS Latency samples: 0
  Source to Destination Latency one way Min/Avg/Max: 0/0/0 ms
  Source to Destination Latency one way Sum: 0 ms
  Destination to Source Latency one way Min/Avg/Max: 0/0/0 ms
  Destination to Source Latency one way Sum: 0 ms
Jitter values:
  Source to Destination positive jitter Min/Avg/Max: 1/2/20 ms
  Source to Destination positive jitter Num/Sum: 272/706 ms
  Source to Destination negative jitter Min/Avg/Max: 2/3/6 ms
  Source to Destination negative jitter Num/Sum: 91/311 ms
  Destination to Source positive jitter Min/Avg/Max: 1/2/17 ms
  Destination to Source positive jitter Num/Sum: 96/241 ms
  Destination to Source negative jitter Min/Avg/Max: 1/1/6 ms
  Destination to Source negative jitter Num/Sum: 29/46 ms
Packet Loss values:
  Out Of Sequence: 0
Number of successes: 91
Number of failures: 0
Operations failed due to TimeOut/Unable Send/Bad Reply: 0/0/0
Operations failed due to Unreachable Net/Host/Port/Prot: 0/0/0/0
Operations failed due to Exceeded TTL/Time of reassembly: 0/0
```



Статистика одностороннего прохождения пакетов может быть пуста из-за отсутствия синхронизации времени на устройствах и возникновения некорректных значений.

где:

- *Latest operation return code* — код завершения последней выполненной операции:
 - *OK* — успешное завершение предыдущей операции;
 - *Failed* — неудачное завершение последней попытки измерения.
- *Latest latency value* — значение последней успешно измеренной двусторонней задержки.

- *Latency two-way values* — статистика измерения двустороннего времени прохождения пакетов.
- *Latency one-way values* — статистика измерения одностороннего времени прохождения пакетов:
 - *SD* — от отправителя к получателю (*source-to-destination*);
 - *DS* — от получателя к отправителю (*destination-to-source*).
- *Jitter values* — статистика измерения одностороннего джиттера. Отдельно учитываются положительные и отрицательные значения джиттера в каждом из направлений.
- *Out Of Sequence* — количество пакетов, вернувшихся вне очереди.
- *Number of successes* — количество успешно законченных операций.
- *Number of failures* — количество неудачно законченных операций.
- *Failed operations* — счётчики, отображающие количество измерительных операций, завершившихся неудачно с соответствующим кодом ошибки.

5.25 Функции обеспечения безопасности

5.25.1 Функции обеспечения защиты портов

С целью повышения безопасности в коммутаторе существует возможность настроить какой-либо порт так, чтобы доступ к коммутатору через этот порт предоставлялся только заданным устройствам. Функция защиты портов основана на определении MAC-адресов, которым разрешается доступ. MAC-адреса могут быть настроены вручную или изучены коммутатором. После изучения необходимых адресов порт следует заблокировать, защитив его от поступления пакетов с неизученными MAC-адресами. Таким образом, когда заблокированный порт получает пакет, и MAC-адрес источника пакета не связан с этим портом, активизируется механизм защиты, в зависимости от которого могут быть приняты следующие меры: несанкционированные пакеты, поступающие на заблокированный порт, пересылаются, отбрасываются, либо же порт, принявший пакет, отключается. Функция безопасности Locked Port позволяет сохранить список изученных MAC-адресов в файле конфигурации, таким образом, этот список можно восстановить после перезагрузки устройства.



Существует ограничение на количество MAC-адресов, которое может изучить порт, использующий функцию защиты. Для коммутаторов MES3000 это ограничение равно 128 адресам на порт.

Команды режима конфигурирования интерфейса (диапазона интерфейсов) Ethernet, интерфейса группы портов

Вид запроса командной строки в режиме конфигурирования интерфейса Ethernet, интерфейса группы портов:

```
console(config-if) #
```

Таблица 5.201 — Команды режима конфигурирования интерфейса Ethernet, группы интерфейсов

Команда	Значение/Значение по умолчанию	Действие
<code>port security max num</code>	(1..128)/1	Задаёт максимальное количество адресов, которое может изучить порт.
<code>no port security max</code>		Устанавливает значение по умолчанию.
<code>port security routed secure-address mac_address</code>	Формат MAC-адреса: Н.Н.Н, Н:Н:Н:Н:Н:Н, Н-Н-Н-Н-Н-Н	Устанавливает защищённый MAC-адрес.

no port security routed secure-address [<i>mac_address</i>]		Удаляет защищенный MAC-адрес.
port security	trap: (1..1000000) сек	Включает функцию защиты на интерфейсе. Блокирует функцию изучения новых адресов для интерфейса. Пакеты с неизученными MAC-адресами источника отбрасываются. Команда аналогична команде port security discard .
port security forward [<i>trap trap</i>]		Включает функцию защиты на интерфейсе. Блокирует функцию изучения новых адресов для интерфейса. Пакеты с неизученными MAC-адресами источника пересылаются.
port security discard [<i>trap trap</i>]		Включает функцию защиты на интерфейсе. Блокирует функцию изучения новых адресов для интерфейса. Пакеты с неизученными MAC-адресами источника отбрасываются.
port security discard-shutdown [<i>trap trap</i>]		Включает функцию защиты на интерфейсе. Выключает порт при поступлении пакетов с неизученными MAC-адресами. Пакеты с неизученными MAC-адресами источника отбрасываются.
port security trap <i>trap</i>		Задает частоту генерируемых сообщений протокола SNMP trap при поступлении несанкционированных пакетов.
no port security		Выключает функцию защиты на интерфейсе.
port security mode { <i>secure</i> <i>delete-on-reset</i> } <i>max-addresses</i> <i>lock</i>	-/lock	Задает режим ограничения изучения MAC-адресов для настраиваемого интерфейса. - max-addresses – удаляет текущие динамически изученные адреса, связанные с интерфейсом. Разрешено изучение максимального количества адресов на порту. Повторное изучение и старение разрешены. - lock – сохраняет в конфигурацию текущие динамически изученные адреса, связанные с интерфейсом и запрещает обучение новым адресам и старение уже изученных адресов. - secure – настраивает статическое ограничение изучения MAC-адресов на порту. - permanent – данный MAC-адрес сохранится в таблице даже после перезагрузки устройства. - delete-on-reset – данный адрес удалится после перезагрузки устройства.
no port security mode		Устанавливает значение по умолчанию.

Команды режима EXEC

Вид запроса командной строки режима EXEC:

```
console>
```

Таблица 5.202 — Команды режима EXEC

Команда	Значение	Действие
show ports security { <i>gigabitethernet gi_port</i> <i>tengigabitethernet te_port</i> <i>port-channel group</i> }	<i>gi_port</i> : (1..8/0/1..24); <i>te_port</i> : (1..8/0/1..4); <i>group</i> : (1..24)	Показывает настройки функции безопасности на выбранном интерфейсе.
show ports security addresses { <i>gigabitethernet gi_port</i> <i>tengigabitethernet te_port</i> <i>port-channel group</i> }	<i>gi_port</i> : (1..8/0/1..24); <i>te_port</i> : (1..8/0/1..4); <i>group</i> : (1..24)	Показывает текущие динамические адреса для заблокированных портов.
set interface active { <i>gigabitethernet gi_port</i> <i>tengigabitethernet te_port</i> <i>port-channel group</i> }	<i>gi_port</i> : (1..8/0/1..24); <i>te_port</i> : (1..8/0/1..4); <i>group</i> : (1..24)	Активирует интерфейс, отключенный функцией защиты порта (команда доступна только для привилегированного пользователя).

Примеры выполнения команд

- Включить функцию защиты на 15 интерфейсе Ethernet. Установить ограничение на изучение портов — 1 порт. После изучения MAC-адреса заблокировать функцию изучения новых адресов для интерфейса с целью отбросить пакеты с неизученными MAC-адресами источника. Сохранить в файл изученный адрес.

```
console#configure
console(config)#interface gigabitethernet 1/0/15
console(config-if)#port security mode secure permanent
console(config-if)#port security max 1
console(config-if)#port security
```

- Подключить клиента к порту и изучить MAC-адрес.

```
console(config-if)#port security discard
console(config-if)#port security mode lock
```

5.25.2 Проверка подлинности клиента на основе порта (стандарт 802.1x)

5.25.2.1 Базовая проверка подлинности

Аутентификация на основе стандарта 802.1x обеспечивает проверку подлинности пользователей коммутатора через внешний сервер на основе порта, к которому подключен клиент. Только аутентифицированные и авторизованные пользователи смогут передавать и принимать данные. Проверка подлинности пользователей портов выполняется сервером RADIUS посредством протокола EAP (Extensible Authentication Protocol).

Команды режима глобального конфигурирования

Вид запроса командной строки режима глобального конфигурирования:

```
console(config)#
```

Таблица 5.203 — Команды режима глобального конфигурирования

Команда	Значение/Значение по умолчанию	Действие
dot1x system-auth-control	-/force-authorized	Включает режим аутентификации 802.1X на коммутаторе.
no dot1x system-auth-control		Выключает режим аутентификации 802.1X на коммутаторе.
aaa authentication dot1x default {none radius} [none radius]	-/radius	<p>Задаёт один или два метода проверки подлинности, авторизации и учёта (AAA), для использования на интерфейсах IEEE 802.1X.</p> <ul style="list-style-type: none"> - none – не выполнять аутентификацию; - radius – использовать список RADIUS-серверов для аутентификации пользователя. <p><input checked="" type="checkbox"/> Второй метод аутентификации используется только в случае, если по первому аутентификация была неуспешной.</p>
no aaa authentication dot1x default		Устанавливает значение по умолчанию.

Команды режима конфигурирования интерфейса Ethernet

Вид запроса командной строки в режиме конфигурирования интерфейса Ethernet:

```
console(config-if)#
```



Протокол EAP (Extensible Authentication Protocol) выполняет задачи для аутентификации удаленного клиента, при этом определяя механизм аутентификации.

Таблица 5.204 — Команды режима конфигурирования интерфейса Ethernet

Команда	Значение/Значение по умолчанию	Действие
dot1x port-control {auto force-authorized force-unauthorized} [time-range time]	-/force-authorized time: (1 .. 32)	Настраивает аутентификацию 802.1X на интерфейсе. Разрешает ручной контроль за состоянием авторизации порта. - auto – использовать 802.1X для изменения состояния клиента между авторизованным и неавторизованным; - force-authorized – выключает аутентификацию 802.1X на интерфейсе. Порт переходит в авторизованное состояние без аутентификации; - force-unauthorized - переводит порт в неавторизованное состояние. Игнорируются все попытки аутентификации клиента, коммутатор не предоставляет сервис аутентификации для этого порта; - time – интервал времени. Если данный параметр не определен, то порт не авторизован.
no dot1x port-control		Устанавливает значение по умолчанию.
dot1x reauthentication	-/ периодические повторные проверки подлинности	Включает периодические повторные проверки подлинности (переаутентификацию) клиента.
no dot1x reauthentication	подлинности выключены	Выключает периодические повторные проверки подлинности (переаутентификацию) клиента.
dot1x timeout reauth-period period	period: (300..4294967295)/3600 сек	Устанавливает период между повторными проверками подлинности.
no dot1x timeout reauth-period		Устанавливает значение по умолчанию.
dot1x timeout quiet-period period	period: (0..65535)/60 сек	Устанавливает период, в течение которого коммутатор остается в состоянии молчания после неудачной проверки подлинности. В течение периода молчания коммутатор не принимает и не инициирует никаких аутентификационных сообщений.
no dot1x timeout quiet-period		Устанавливает значение по умолчанию
dot1x timeout tx-period period	period: (30..65535)/30 сек	Устанавливает период, в течение которого коммутатор ожидает ответ на запрос либо идентификацию по протоколу EAP от клиента, перед повторной отправкой запроса.
no dot1x timeout tx-period		Устанавливает значение по умолчанию.
dot1x max-req count	count: (1..10)/2	Устанавливает максимальное число попыток передачи запросов протокола EAP-клиенту перед новым запуском процесса проверки подлинности.
no dot1x max-req		Устанавливает значение по умолчанию.
dot1x timeout supp-timeout period	period: (1..65535)/30 секунд	Устанавливает период между повторными передачами запросов протокола EAP-клиенту.
no dot1x timeout supp-timeout		Устанавливает значение по умолчанию.
dot1x timeout server-timeout period	period: (1..65535)/30 секунд	Устанавливает период, в течение которого коммутатор ожидает ответа от сервера аутентификации.
no dot1x timeout server-timeout		Устанавливает значение по умолчанию.

Команды режима Privileged EXEC

Вид запроса командной строки режима Privileged EXEC:

```
console#
```

Таблица 5.205 — Команды режима Privileged EXEC

<i>Команда</i>	<i>Значение</i>	<i>Действие</i>
dot1x re-authenticate {gigabitethernet gi_port tengigabitethernet te_port}	gi_port: (1..8/0/1..24); te_port: (1..8/0/1..4)	Вручную осуществляет повторную проверку подлинности указанного порта в команде, либо всех портов, поддерживающих 802.1X.
show dot1x interface {gigabitethernet gi_port tengigabitethernet te_port}	gi_port: (1..8/0/1..24); te_port: (1..8/0/1..4)	Показывает состояние 802.1X для коммутатора либо для указанного интерфейса.
show dot1x users [username username]	(1..160) символов	Показывает активных аутентифицированных пользователей 802.1X коммутатора.
show dot1x statistics interface {gigabitethernet gi_port tengigabitethernet te_port}	gi_port: (1..8/0/1..24); te_port: (1..8/0/1..4)	Показывает статистику по 802.1X для выбранного интерфейса.

Примеры выполнения команд

- Включить режим аутентификации 802.1X на коммутаторе. Использовать RADIUS-сервер для проверки подлинности клиентов на интерфейсах IEEE 802.1X. Для 18 интерфейса Ethernet использовать режим аутентификации 802.1x.

```
console#configure
console(config)#dot1x system-auth-control
console(config)#aaa authentication dot1x default radius
console(config)#interface gigabitethernet 1/0/18
console(config-if)#dot1x port-control auto
```

- Показать состояние 802.1X для коммутатора, для 12 интерфейса Ethernet.

```
console#show dot1x
```

```
802.1x is disabled
```

Port	Admin Mode	Oper Mode	Reauth Control	Reauth Period	Username
gi0/1	Force Authorized	Authorized*	Disabled	3600	n/a
gi0/2	Force Authorized	Authorized*	Disabled	3600	n/a
gi0/3	Force Authorized	Authorized*	Disabled	3600	n/a
gi0/4	Force Authorized	Authorized*	Enabled	3600	n/a
gi0/5	Force Authorized	Authorized*	Disabled	3600	n/a
...					
gi0/10	Force Authorized	Authorized*	Disabled	3600	n/a
gi0/11	Force Authorized	Authorized	Disabled	3600	n/a
gi0/12	Force Authorized	Authorized*	Disabled	3600	n/a
gi0/13	Force Authorized	Authorized*	Disabled	3600	n/a
gi0/14	Force Authorized	Authorized*	Disabled	3600	n/a
gi0/15	Force Authorized	Authorized*	Disabled	3600	n/a
gi0/16	Force Authorized	Authorized*	Disabled	3600	n/a

More: <space>, Quit: q, One line: <return>

```
console#show dot1x interface gigabitethernet 1/0/12
```

```
802.1x is disabled
```

Port	Admin Mode	Oper Mode	Reauth Control	Reauth Period	Username
gi0/12	Force Authorized	Authorized*	Disabled	3600	n/a

* Port is down or not present

Quiet period:	60 Seconds
Tx period:	30 Seconds
Max req:	2
Supplicant timeout:	30 Seconds
Server timeout:	30 Seconds
Session Time (HH:MM:SS):	00:00:00
MAC Address:	
Authentication Method:	Remote
Termination Cause:	Port re-initialize
Authenticator State Machine	
State:	INITIALIZE
Backend State Machine	
State:	INITIALIZE
Authentication success:	0
Authentication fails:	0

Таблица 5.206 — Описание результатов выполнения команд

<i>Параметр</i>	<i>Описание</i>
<i>Port</i>	Номер порта.
<i>Admin mode</i>	Режим аутентификации 802.1X: Force-auth, Force-unauth, Auto.
<i>Oper mode</i>	Операционный режим порта: авторизованный, неавторизованный, либо выключенный (Authorized, Unauthorized, Down).
<i>Reauth Control</i>	Контроль переаутентификации.
<i>Reauth Period</i>	Период между повторными проверками подлинности.
<i>Username</i>	Имя пользователя при использовании 802.1X. Если порт авторизован, то отображается имя текущего пользователя. Если порт не авторизован, то отображается имя последнего успешно авторизованного пользователя на порту.
<i>Quiet period</i>	Период, в течение которого коммутатор остается в состоянии молчания после неудачной проверки подлинности.
<i>Tx period</i>	Период, в течение которого коммутатор ожидает ответ на запрос либо идентификацию по протоколу EAP от клиента, перед повторной отправкой запроса.
<i>Max req</i>	Максимальное число попыток передачи запросов протокола EAP клиенту перед новым запуском процесса проверки подлинности.
<i>Supplicant timeout</i>	Период между повторными передачами запросов протокола EAP клиенту.
<i>Server timeout</i>	Период, в течение которого коммутатор ожидает ответа от сервера аутентификации.
<i>Session Time</i>	Время подключения пользователя к устройству.
<i>Mac address</i>	MAC-адрес пользователя.
<i>Authentication Method</i>	Метод аутентификации установленной сессии.
<i>Termination Cause</i>	Причина закрытия сессии.
<i>State</i>	Текущее значение автомата состояний определителя подлинности и выходного автомата состояний.
<i>Authentication success</i>	Количество полученных сообщений об успешной аутентификации от сервера.
<i>Authentication fails</i>	Количество полученных сообщений о неуспешной аутентификации от сервера.
<i>VLAN</i>	Группа VLAN назначенная пользователю.
<i>Filter ID</i>	Идентификатор группы фильтрации.

- Показать статистику по 802.1X для интерфейса Ethernet 13.

```
console#show dot1x statistics interface gigabitethernet 1/0/13
```

```

EapolFramesRx: 12
EapolFramesTx: 8
EapolStartFramesRx: 1
EapolLogoffFramesRx: 1
EapolRespIdFramesRx: 4
EapolRespFramesRx: 6
EapolReqIdFramesTx: 3
EapolReqFramesTx: 5
InvalidEapolFramesRx: 0
EapLengthErrorFramesRx: 0
LastEapolFrameVersion: 1
LastEapolFrameSource: 00:00:02:56:54:38

```

Таблица 5.207— Описание результатов выполнения команд

Параметр	Описание
<i>EapolFramesRx</i>	Количество корректных пакетов любого типа протокола EAPOL (Extensible Authentication Protocol over LAN), принятых данным определителем подлинности.
<i>EapolFramesTx</i>	Количество корректных пакетов любого типа протокола EAPOL, переданных данным определителем подлинности.
<i>EapolStartFramesRx</i>	Количество пакетов Start протокола EAPOL, принятых данным определителем подлинности.
<i>EapolLogoffFramesRx</i>	Количество пакетов Logoff протокола EAPOL, принятых данным определителем подлинности.
<i>EapolRespIdFramesRx</i>	Количество пакетов Resp/Id протокола EAPOL, принятых данным определителем подлинности.
<i>EapolRespFramesRx</i>	Количество пакетов ответов (кроме Resp/Id) протокола EAPOL, принятых данным определителем подлинности.
<i>EapolReqIdFramesTx</i>	Количество пакетов Resp/Id протокола EAPOL, переданных данным определителем подлинности.
<i>EapolReqFramesTx</i>	Количество пакетов запросов (кроме Resp/Id) протокола EAPOL, переданных данным определителем подлинности.
<i>InvalidEapolFramesRx</i>	Количество пакетов протокола EAPOL с нераспознанным типом, принятых данным определителем подлинности.
<i>EapLengthErrorFramesRx</i>	Количество пакетов протокола EAPOL с некорректной длиной, принятых данным определителем подлинности.
<i>LastEapolFrameVersion</i>	Версия протокола EAPOL, принятая в самом последнем на данный момент пакете.
<i>LastEapolFrameSource</i>	MAC-адрес источника, принятый в самом последнем на данный момент пакете.

5.25.2.2 Расширенная проверка подлинности

Расширенные настройки dot1x позволяют проводить проверку подлинности для нескольких клиентов, подключенных к порту. Существует два варианта аутентификации: первый, когда проверка подлинности на основе порта требует аутентификации только одного клиента, чтобы доступ к системе имели все клиенты (режим multiple hosts), второй, когда проверка подлинности требует аутентификации всех подключенных к порту клиентов (режим multiple sessions). Если порт в режиме multiple hosts не проходит аутентификацию, то всем подключенным хостам будет отказано в доступе к ресурсам сети. Также к расширенным настройкам относится администрирование гостевых VLAN, к которым имеют доступ не прошедшие аутентификацию пользователи.



Порт доступа (Access) не может быть членом неаутентифицированной VLAN. Native VLAN порта в режиме Trunk не может быть неаутентифицированной VLAN. Но для порта в режиме General PVID может быть неаутентифицированной VLAN (в этом случае только тегированные пакеты могут быть приняты в неавторизованном состоянии).

Команды режима глобального конфигурирования

Вид запроса командной строки в режиме глобального конфигурирования:

```
console (config) #
```

Таблица 5.208 — Команды режима глобального конфигурирования



Команда	Значение/Значение по умолчанию	Действие
dot1x bpdu {filtering bridging}	-/filtering	<p>Задаёт обработку защиты портов 802.1x BPDU, когда 802.1x глобально выключен.</p> <ul style="list-style-type: none"> - filtering – фильтровать пакеты 802.1x BPDU; - bridging – передавать пакеты 802.1x BPDU как обычные пакеты данных. <p> Функция работает только когда режим аутентификации 802.1x на коммутаторе выключен. Для выключения аутентификации 802.1x используется команда: no dot1x system-auth-control.</p>
no dot1x bpdu		Устанавливает значение по умолчанию.
dot1x guest-vlan timeout timeout	timeout: (30 .. 180) /	Устанавливает время задержки между включением режима аутентификации 802.1x (или включением порта) и добавлением порта в guest VLAN.
no dot1x guest-vlan timeout		Устанавливает значение по умолчанию.
dot1x traps mac-authentication success	-/ выключено	Разрешает отправку trap-сообщений, когда клиент успешно проходит аутентификацию по MAC-адресу, основанную на стандарте 802.1x.
no dot1x traps mac-authentication success		Устанавливает значение по умолчанию.
dot1x traps mac-authentication failure	-/включено	Разрешает отправку trap-сообщений, когда клиент не прошел аутентификацию по MAC-адресу, основанную на стандарте 802.1x.
no dot1x traps mac-authentication failure		Устанавливает значение по умолчанию.
dot1x radius-attributes errors filter-id resource {accept reject}	-/reject	<p>Устанавливает обработку ошибок для атрибутов RADIUS:</p> <ul style="list-style-type: none"> - accept – пользователь принят, если фильтрация по ID не может быть произведена по причинам распределения ресурсов. Если фильтрация по ID не может быть произведена по другим причинам, пользователь будет отклонен; - reject – Если фильтрация по ID не может быть задана, то пользователь будет отклонен.
no dot1x radius-attributes errors filter-id resources		Устанавливает значение по умолчанию.
dot1x radius-attributes nas-port format-type {default human}	-/default	<p>Устанавливает формат нумерации портов в атрибуте NAS-Port при аутентификации по 802.1x:</p> <ul style="list-style-type: none"> - default - значение по умолчанию, нумерация соответствует внутренним ifIndex'ам; - human - нумерация портов начинается с 1 (как на передней панели).
no dot1x radius-attributes nas-port format-type		Устанавливает значение по умолчанию.

Команды режима конфигурирования интерфейса Ethernet

Вид запроса командной строки в режиме конфигурирования интерфейса Ethernet:

```
console (config-if) #
```

Таблица 5.209 — Команды режима конфигурирования интерфейса Ethernet

Команда	Значение/Значение по умолчанию	Действие
dot1x host-mode {multi-host single-host multi-sessions}	-/ multi-host	Разрешает наличие одного/нескольких клиентов на авторизованном порту 802.1X. multi-host – несколько клиентов; single-host – один клиент; multi-sessions – несколько сессий.
dot1x violation-mode {restrict protect shutdown}	-/protect	Задаёт действие, которое необходимо выполнить, когда устройство, MAC-адрес которого отличается от MAC-адреса клиента, осуществляет попытку доступа к интерфейсу. - restrict - пакеты с MAC-адресом, отличным от MAC-адреса клиента, пересылаются, при этом адрес источника не изучается; - protect – пакеты с MAC-адресом, отличным от MAC-адреса клиента, отбрасываются; - shutdown – порт выключается, пакеты с MAC-адресом, отличным от MAC-адреса клиента, отбрасываются; Частота генерируемых сообщений протокола SNMP trap при поступлении несанкционированных пакетов составляет 1 секунду.  Команда игнорируется в режиме multiple hosts.
no dot1x single-host-violation		Устанавливает значение по умолчанию.
dot1x guest-vlan enable	-/доступ запрещен	Разрешает неавторизованным пользователям данного интерфейса доступ к гостевой VLAN.  На устройстве должен быть настроен хотя бы один гостевой VLAN (команда dot1x guest-vlan в настройках интерфейса VLAN).
no dot1x guest-vlan enable		Запрещает неавторизованным пользователям данного интерфейса доступ к гостевой VLAN.
dot1x mac-authentication {mac-only mac-and-802.1x}	-/выключено	Включает аутентификацию, основанную на MAC-адресах пользователей. - mac-only – включает аутентификацию, основанную только на MAC-адресах, пакеты 802.1x игнорируются; - mac-and-802.1x – включает аутентификацию, основанную на 802.1x и MAC-адресах.  - Гостевая VLAN должна быть включена, когда используется аутентификация по MAC-адресу. - Не должно быть статических привязок MAC-адресов. - Функция повторной аутентификации должна быть включена.
no dot1x mac-authentication		Выключает аутентификацию, основанную на MAC-адресах пользователей.
dot1x mac-authentication format username { lowercase uppercase } [separator { - : . }] [groupsize { 1 2 4 }]	-/ lowercase без разделителей и деления на группы (a1b2c3d4e5e6)	Команда задаёт формат строки с MAC адресом клиента, передаваемой в атрибуте User-Name. - lowercase, uppercase - определяют регистр буквенных символов; - separator - задаёт разделитель между группами символов; - groupsize - количество символов в каждой группе. Задание параметров separator и groupsize не обязательно (т.е., если требуется, можно указать только регистр), но для того, чтобы MAC адрес отображался разделённым на группы, необходимо задать оба этих параметра.

		Пример конфигурации: dot1x mac-authentication format username uppercase separator : groupsize 4 Формат строки в атрибуте: A1B2:C3D4:E5F6
no dot1x mac-authentication format username		Устанавливает значение по умолчанию
dot1x mac-authentication format password {password_string}	-/User-Name	Строка password_string передается в RADIUS атрибуте User-Password. По умолчанию в атрибуте передается MAC адрес клиента в формате, заданном командой dot1x mac-authentication format username. Максимальная длина передаваемой строки - 128 символов.
no dot1x mac-authentication format password		Устанавливает значение по умолчанию.
dot1x radius-attributes filter-id	-/выключен	Включить проверку подлинности, основанную на ACL/ назначить QOS-Policy.
no dot1x radius-attributes filter-id		Устанавливает значение по умолчанию.
dot1x radius-attributes vlan	-/выключен	Включает обработку опции Tunnel-Private-Group-ID (81) в сообщениях RADIUS-сервера.
no dot1x radius-attributes vlan		Выключает обработку опции Tunnel-Private-Group-ID (81) в сообщениях RADIUS-сервера.

Команды режима конфигурирования VLAN

Вид запроса командной строки в режиме конфигурирования интерфейса VLAN:

```
console(config-if) #
```

Таблица 5.210 — Команды режима конфигурирования интерфейса VLAN

<i>Команда</i>	<i>Значение</i>	<i>Действие</i>
dot1x auth-not-req	-/доступ неавторизованным пользователям запрещен	Разрешает доступ к данной VLAN неавторизованным пользователям.
no dot1x auth-not-req		Запрещает доступ к данной VLAN неавторизованным пользователям.
dot1x guest-vlan	-/VLAN не определена как гостевая	Определяет гостевую VLAN. Открывает неавторизованным пользователям интерфейса доступ к гостевой VLAN. Если гостевая VLAN определена и разрешена, порт будет автоматически присоединяться к ней, когда не авторизован, и покидать, когда пройдет авторизацию. Чтобы использовать данный функционал, порт не должен быть статическим членом гостевой VLAN.
no dot1x guest-vlan		Устанавливает значение по умолчанию.

Команды режима Privileged EXEC

Вид запроса командной строки режима Privileged EXEC:

```
console#
```

Таблица 5.211 — Команды режима Privileged EXEC

<i>Команда</i>	<i>Значение</i>	<i>Действие</i>
show dot1x advanced [gigabitethernet gi_port tengigabitethernet te_port]	gi_port: (1..8/0/1..24); te_port: (1..8/0/1..4)	Показывает дополнительные сведения о настройках протокола 802.1x (команда доступна только для привилегированного пользователя).

Команды режима EXEC

Вид запроса командной строки режима EXEC:

```
console#
```

Таблица 5.212 — Команды режима Privileged EXEC

<i>Команда</i>	<i>Значение</i>	<i>Действие</i>
show dot1x bpdud	—	Показывает обработку защиты портов 802.1x BPDU когда 802.1x глобально выключен.

5.25.3 Контроль протокола DHCP и опции 82

DHCP (Dynamic Host Configuration Protocol) — сетевой протокол, позволяющий клиенту по запросу получать IP-адрес и другие требуемые параметры, необходимые для работы в сети TCP/IP.

Протокол DHCP может использоваться злоумышленниками для совершения атак на устройство, как со стороны клиента, заставляя DHCP-сервер выдать все доступные адреса, так и со стороны сервера, путем его подмены. Программное обеспечение коммутатора позволяет обеспечить защиту устройства от атак с использованием протокола DHCP, для чего применяется функция контроля протокола DHCP — DHCP snooping.

Устройство способно отслеживать появление DHCP-серверов в сети, разрешая их использование только на «доверенных» интерфейсах, а также контролировать доступ клиентов к DHCP-серверам по таблице соответствий.

Опция 82 протокола DHCP (option 82) используется для того, чтобы проинформировать DHCP-сервер о том, от какого DHCP-ретранслятора (Relay Agent) и через какой его порт был получен запрос. Применяется для установления соответствий IP-адресов и портов коммутатора, а также для защиты от атак с использованием протокола DHCP. Опция 82 представляет собой дополнительную информацию (имя устройства, номер порта), добавляемую коммутатором, который работает в режиме DHCP Relay агента, в виде DHCP-запроса, принятого от клиента. На основании данной опции, DHCP-сервер выделяет IP-адрес (диапазон IP-адресов) и другие параметры порту коммутатора. Получив необходимые данные от сервера, DHCP Relay агент выделяет IP-адрес клиенту, а также передает ему другие необходимые параметры.

Опция формируется с учетом приоритета (в порядке уменьшения): настройки интерфейса Ethernet -> настройки интерфейса VLAN -> настройки режима глобального конфигурирования.

Таблица 5.213 — Формат полей опции 82

<i>Поле</i>	<i>Передаваемая информация</i>
Circuit ID	Имя хоста устройства. строка вида eth <stacked/slotid/interfaceid>:<vlan> Последний байт – номер порта, к которому подключено устройство, отправляющее dhcp-запрос.

Remote agent ID	Enterprise number – 0089c1 MAC-адрес устройства.
-----------------	---



Для использования опции 82 на устройстве должна быть включена функция DHCP relay агента. Для включения DHCP relay агента используется команда `ip dhcp relay enable` в режиме глобального конфигурирования (см. раздел 5.26 Функции DHCP Relay посредника).



Для корректной работы функции DHCP Snooping все используемые DHCP-серверы должны быть подключены к «доверенным» портам коммутатора. Для добавления порта в список «доверенных» используется команда `ip dhcp snooping trust` в режиме конфигурации интерфейса. Для обеспечения безопасности все остальные порты коммутатора должны быть «недоверенными».

Команды режима глобального конфигурирования

Вид запроса командной строки режима глобального конфигурирования:

```
console (config) #
```

Таблица 5.214 – Команды режима глобального конфигурирования

Команда	Значение/Значение по умолчанию	Действие
<code>ip dhcp snooping</code>	-/выключено	Включает контроль протокола DHCP путем ведения таблицы DHCP snooping и отправки клиентских широковещательных DHCP-запросов на «доверенные» порты.
<code>no ip dhcp snooping</code>		Выключает контроль протокола DHCP.
<code>ip dhcp snooping vlan vlan_id</code>	vlan_id: (1..4094)/ выключено	Разрешает контролирование протокола DHCP в пределах указанного VLAN.
<code>no ip dhcp snooping vlan vlan_id</code>		Запрещает контролирование протокола DHCP в пределах указанного VLAN.
<code>ip dhcp snooping information option allowed-untrusted</code>	-/прием DHCP-пакетов с опцией 82 от «ненадежных» портов запрещен	Разрешает принимать DHCP-пакеты с опцией 82 от «ненадежных» портов.
<code>no ip dhcp snooping information option allowed-untrusted</code>		Запрещает принимать DHCP-пакеты с опцией 82 от «ненадежных» портов.
<code>ip dhcp snooping verify</code>	-/верификация включена	Включает верификацию MAC-адреса клиента и MAC-адреса источника, принятого в DHCP-пакете на «недоверенных» портах.
<code>no ip dhcp snooping verify</code>		Выключает верификацию MAC-адреса клиента и MAC-адреса источника, принятого в DHCP-пакете на «недоверенных» портах.
<code>ip dhcp snooping database</code>	-/резервный файл не используется	Разрешает использование резервного файла (базы) контроля протокола DHCP.
<code>no ip dhcp snooping database</code>		Запрещает использование резервного файла (базы) контроля протокола DHCP.
<code>ip dhcp snooping database update-freq seconds</code>	seconds: (600..86400)/1200	Задаёт частоту обновления файла (базы) контроля протокола DHCP.
<code>no ip dhcp snooping database update-freq seconds</code>		Устанавливает значение по умолчанию.
<code>ip dhcp snooping port-down action clear</code>	-/выключено	Позволяет очистить таблицу DHCP snooping при падении интерфейса.
<code>no ip dhcp snooping port-down action</code>		Запрещает очистку таблицы DHCP snooping при падении интерфейса.
<code>ip dhcp information option</code>	-/выключено	Разрешает устройству добавление опции 82 при работе протокола DHCP.
<code>no ip dhcp information option</code>		Запрещает устройству добавление опции 82 при работе протокола DHCP.

ip dhcp information option format-type access-node-id node_id	node_id: (1..32) символов	Установка идентификатора Access Node_ID опции 82.
no ip dhcp information option format-type access-node-id		Установка значения по умолчанию.
ip dhcp information option format-type remote-id remote_id	remote_id: (1..32) символов/-	Установка идентификатора Remote agentID опции 82.
no ip dhcp information option format-type remote-id		Установка значения по умолчанию.
ip dhcp information option format-type option format [delimiter delimiter]	format: (sp, sv, pv, spv, bin, user-defined); delimiter: (.,#)/пробел	<p>Настройка формата DHCP опции 82. Формат:</p> <ul style="list-style-type: none"> - sp – номер слота и порта; - sv – номер слота и VLAN; - pv – номер порта и VLAN; - spv – номер слота, порта и VLAN; - bin – бинарный формат: VLAN, слот, порт; - user-defined – формат определяется пользователем. При определении используются следующие шаблоны: <ul style="list-style-type: none"> %h: hostname; %p: короткое имя порта, например gi1/0/1; %P: длинное имя порта, например, gigabitethernet 1/0/1; %t: тип порта (значение поля ifTable::ifType в шестнадцатеричном виде); %m: mac-адрес порта в формате H-H-H-H-H-H; %M: mac-адрес системы в формате H-H-H-H-H-H-H; %u: номер юнита; %s: номер слота; %n: номер порта (как на лицевой панели); %i: ifIndex порта; %v: идентификатор VLAN.; %c: mac-адрес клиента в формате H-H-H-H-H-H; %a: IP-адрес системы в формате A.B.C.D.
no ip dhcp information option format-type option		Установка значения по умолчанию.
ip dhcp information option suboption type {tr101 custom}	-/tr101	<p>Установка формата опции 82.</p> <ul style="list-style-type: none"> - tr101 – устанавливает формат опции 82 согласно синтаксису, принятому в рекомендациях TR-101 в соответствии с форматом, приведенным в таблице 5.215; - custom – устанавливает формат опции 82 в соответствии с форматом, приведенным в таблице 5.216.
no ip dhcp information option suboption type		Возвращает значение по умолчанию.

Таблица 5.215 – Формат полей опции 82 согласно рекомендациям TR-101

<i>Поле</i>	<i>Передаваемая информация</i>
Circuit ID	Имя хоста устройства. строка вида eth <stacked/slotid/interfaceid>:<vlan> Последний байт – номер порта, к которому подключено устройство, отправляющее запрос DHCP.
Remote agent ID	Enterprise number – 0089c1 MAC-адрес устройства.

Таблица 5.216 – Формат полей опции 82 режима custom

<i>Поле</i>	<i>Передаваемая информация</i>
Circuit ID	Длина (1 байт) Тип Circuit ID Длина (1 байт) VLAN (2 байта) Номер модуля (1 байт)

	Номер порта (1 байт)
Remote agent ID	Длина (1 байт)
	Тип Remote ID (1 байт)
	Длина (1 байт)
	MAC-адрес коммутатора

Команды режима конфигурирования интерфейса (диапазона интерфейсов) Ethernet, интерфейса группы портов

Вид запроса командной строки в режиме конфигурирования интерфейса Ethernet, интерфейса группы портов:

```
console(config-if)#
```

Таблица 5.217 — Команды режима конфигурирования интерфейса Ethernet, группы интерфейсов

Команда	Значение/Значение по умолчанию	Действие
ip dhcp snooping	-/выключено	Включает контроль протокола DHCP в пределах интерфейса.
no ip dhcp snooping		Выключает контроль протокола DHCP в пределах интерфейса.
ip dhcp snooping trust	-/интерфейс не является доверенным	Добавляет интерфейс в список «доверенных» при использовании контроля протокола DHCP. DHCP-трафик «доверенного» интерфейса считается безопасным и не контролируется.
no ip dhcp snooping trust		Удаляет интерфейс из списка «доверенных» при использовании контроля протокола DHCP.
ip dhcp snooping limit rate rate	rate: (1..2048) pps/выключено	Устанавливает ограничение для данного порта на количество принимаемых DHCP-пакетов в секунду.
no ip dhcp snooping limit rate		Снимает ограничение на приём DHCP-пакетов с данного порта.
ip dhcp information option [global]	-/global	Разрешает устройству добавление опции 82 на интерфейсе при работе протокола DHCP. - global – добавление опции 82 определяется настройками на интерфейсе VLAN.
no ip dhcp information option		Запрещает устройству добавление опции 82 для данного интерфейса при работе протокола DHCP.
ip dhcp information option format-type access-node-id node_id	node_id: (1..32) символов/-	Установка идентификатора access-node_id опции 82 на интерфейсе.
no ip dhcp information option format-type access-node-id		Установка значения по умолчанию.
ip dhcp information option format-type circuit-id circuit_id	circuit-id: (1..63) символов/-	Устанавливает специфичный <i>Circuit-id</i> на интерфейсе.
no ip dhcp information option format-type circuit-id		Устанавливает значение по умолчанию.
ip dhcp information option format-type remote-id remote_id	remote-id: (1..63) символов/-	Устанавливает специфичный <i>Remote-id</i> на интерфейсе.
no ip dhcp information option format-type remote-id		Устанавливает значение по умолчанию.
ip dhcp information option format-type option format [delimiter delimiter]	format: (sp, sv, pv, spv, bin, user-defined); delimiter: (.,;#)/пробел	Настройка формата DHCP опции 82 на интерфейсе. Формат: - sp – номер слота и порта; - sv – номер слота и VLAN; - pv – номер порта и VLAN; - spv – номер слота, порта и VLAN; - bin – бинарный формат: VLAN, слот, порт; - user-defined – формат определяется пользователем. При определении используются следующие шаблоны: %h: hostname;

		<p>%p: короткое имя порта, например gi1/0/1; %P: длинное имя порта, например, gigabitethernet 1/0/1; %t: тип порта (значение поля ifTable::ifType в шестнадцатеричном виде); %m: mac-адрес порта в формате H-H-H-H-H-H; %M: mac-адрес системы в формате H-H-H-H-H-H; %u: номер юнита; %s: номер слота; %n: номер порта (как на лицевой панели); %i: ifIndex порта; %v: идентификатор VLAN; %c: mac-адрес клиента в формате H-H-H-H-H-H; %a: IP-адрес системы в формате A.B.C.D.</p>
no ip dhcp information option format-type option		Установка значения по умолчанию.
ip dhcp information option suboption-type {global tr101 custom}	-/global	<p>Настройка формата опции 82 на интерфейсе.</p> <ul style="list-style-type: none"> - global – формат опции определяется настройками опции на интерфейсе VLAN; - tr101 – устанавливает формат опции 82 согласно синтаксису, принятому в рекомендациях TR-101 в соответствии с форматом, приведенным в таблице 5.215; - custom – устанавливает формат опции 82 в соответствии с форматом, приведенным в таблице 5.216.
no ip dhcp information option suboption-type		Возвращает значение по умолчанию.

Команды режима конфигурирования интерфейса VLAN

Вид запроса командной строки в режиме конфигурирования интерфейса VLAN:

```
console(config-if) #
```

Таблица 5.218 — Команды режима конфигурирования интерфейса VLAN

<i>Команда</i>	<i>Значение/Значение по умолчанию</i>	<i>Действие</i>
ip dhcp information option [global]	-/global	Разрешает устройству добавление опции 82 для данного VLAN при работе протокола DHCP. - global – добавление опции 82 определяется глобальными настройками.
no ip dhcp information option		Запрещает устройству добавление опции 82 для данного VLAN при работе протокола DHCP.
ip dhcp information option format-type access-node-id node_id	node_id: (1..32) символов/-	Установка идентификатора access-node_id опции 82 для данного VLAN.
no ip dhcp information option format-type access-node-id		Установка значения по умолчанию.
ip dhcp information option format-type remote-id	remote_id: (1..32) символов/-	Установка идентификатора remote_id опции 82 для данного VLAN.
no ip dhcp information option format-type remote-id		Установка значения по умолчанию.
ip dhcp information option format-type option format [delimiter delimiter]	format: (sp, sv, pv, spv, bin, user-defined); delimiter: (.,#)/пробел	<p>Настройка формата DHCP опции 82 для данного VLAN.</p> <p>Формат:</p> <ul style="list-style-type: none"> - sp – номер слота и порта; - sv – номер слота и VLAN; - pv – номер порта и VLAN; - spv – номер слота, порта и VLAN; - bin – бинарный формат: VLAN, слот, порт; - user-defined – формат определяется пользователем. При определении используются следующие шаблоны:

		<p>%h: hostname; %p: короткое имя порта, например gi1/0/1; %P: длинное имя порта, например, gigabitethernet 1/0/1; %t: тип порта (значение поля ifTable::ifType в шестнадцатеричном виде); %m: mac-адрес порта в формате H-H-H-H-H-H-H; %M: mac-адрес системы в формате H-H-H-H-H-H-H; %u: номер юнита; %s: номер слота; %n: номер порта (как на лицевой панели); %i: ifIndex порта; %v: идентификатор VLAN; %c: mac-адрес клиента в формате H-H-H-H-H-H-H; %a: IP-адрес системы в формате A.B.C.D.</p>
no ip dhcp information option format-type option		Установка значения по умолчанию.
ip dhcp information option suboption-type {global tr101 custom}	-/global	<p>Настройка формата опции 82 для данного VLAN.</p> <ul style="list-style-type: none"> - global – формат опции определяется глобальными настройками; - tr101 – устанавливает формат опции 82 согласно синтаксису, принятому в рекомендациях TR-101 в соответствии с форматом, приведенным в таблице 5.215; - custom – устанавливает формат опции 82 в соответствии с форматом, приведенным в таблице 5.216.
no ip dhcp information option suboption-type		Возвращает значение по умолчанию.

Команды режима Privileged EXEC

Вид запроса командной строки режима Privileged EXEC:

console#

Таблица 5.219 — Команды режима Privileged EXEC

Команда	Значение	Действие
ip dhcp snooping binding mac_address vlan_id ip_address {gigabitethernet gi_port tengigabitethernet te_port port-channel group} expiry {seconds infinity}	gi_port: (1..8/0/1..24); te_port: (1..8/0/1..4) vlan_id: (1 .. 4094); group:(1 .. 12); seconds: (10..4294967295)	<p>Добавляет в файл (базу) контроля протокола DHCP соответствие MAC-адреса клиента, группе VLAN и IP-адресу для указанного интерфейса.</p> <p>Данная запись будет действительна в течение указанного в команде времени жизни записи, если клиент не отправит запрос на DHCP-сервер на обновление. Таймер обнуляется в случае получения от клиента запроса на обновление (команда доступна только для привилегированного пользователя).</p> <ul style="list-style-type: none"> - seconds – время жизни записи; - infinity – время жизни записи не ограничено.
no ip dhcp snooping binding mac_address vlan_id		Удаляет из файла (базы) контроля протокола DHCP соответствие MAC-адреса клиента и группы VLAN.
clear ip dhcp snooping database	—	Очищает файл (базу) контроля протокола DHCP.

Команды режима EXEC

Вид запроса командной строки режима EXEC:

console#

Таблица 5.220 – Команды режима EXEC

<i>Команда</i>	<i>Значение</i>	<i>Действие</i>
show ip dhcp information option	—	Показывает информацию об использовании опции 82 протокола DHCP.
show ip dhcp snooping [gigabitethernet gi_port tengigabitethernet te_port port-channel group]	gi_port: (1..8/0/1..24); te_port: (1..8/0/1..4); group: (1..24)	Показывает конфигурацию функции контроля протокола DHCP.
show ip dhcp snooping binding [mac-address mac_address] [ip-address ip_address] [vlan vlan_id] [gigabitethernet gi_port tengigabitethernet te_port port-channel group]	gi_port: (1..8/0/1..24); te_port: (1..8/0/1..4); group: (1..24) vlan_id: (1..4094)	Показывает соответствия из файла (базы) контроля протокола DHCP.

Примеры выполнения команд

- Разрешить использование DHCP опции 82 в 10 VLAN:

```
console#configure
console(config)#ip dhcp snooping
console(config)#ip dhcp snooping vlan 10
console(config)#ip dhcp information option
console(config)#interface gigabitethernet 1/0/24
console(config)#ip dhcp snooping trust
```

- Показать все соответствия из таблицы контроля протокола DHCP:

```
console#show ip dhcp snooping binding
```

5.25.4 Защита IP-адреса клиента (IP Source Guard)

Функция защиты IP-адреса (IP Source Guard) предназначена для фильтрации трафика, принятого с интерфейса, на основании таблицы соответствий DHCP snooping и статических соответствий IP Source Guard. Таким образом, IP Source Guard позволяет бороться с подменой IP-адресов в пакетах.



Поскольку функция контроля защиты IP-адреса использует таблицу соответствий DHCP snooping, имеет смысл использовать данную функцию, предварительно настроив и включив DHCP snooping.



Функцию защиты IP-адреса (IP Source Guard) необходимо включить глобально и для интерфейса.

Команды режима глобального конфигурирования

Вид запроса командной строки режима глобального конфигурирования:

```
console(config)#
```

Таблица 5.221 — Команды режима глобального конфигурирования

<i>Команда</i>	<i>Значение</i>	<i>Действие</i>
ip source-guard	-/выключено	Включает функцию защиты IP-адреса клиента для всего коммутатора.
no ip source-guard		Выключает функцию защиты IP-адреса клиента для всего коммутатора.

ip source-guard binding <i>mac_address vlan_id</i> <i>ip_address {gigabitethernet gi_port tengigabitethernet te_port port-channel group}</i>	gi_port: (1..8/0/1..24); te_port: (1..8/0/1..4); vlan_id: (1..4094); group: (1..24)	Создание статической записи в таблице соответствия между IP-адресом клиента, его MAC-адресом и группой VLAN для указанного в команде интерфейса.
no ip source-guard binding <i>mac_address vlan_id</i>		Удаление статической записи в таблице соответствия.
ip source-guard tcam retries-freq {seconds never}	seconds: (10..600, never)/60 сек	Задаёт частоту обращения устройства к внутренним ресурсам с целью записи в память неактивных защищенных IP-адресов. - <i>never</i> – запрещает запись в память неактивных защищенных IP-адресов.
no ip source-guard tcam retries-freq		Устанавливает значение по умолчанию.

Команды режима конфигурирования интерфейса (диапазона интерфейсов) Ethernet, интерфейса группы портов

Вид запроса командной строки в режиме конфигурирования интерфейса Ethernet, интерфейса группы портов:

```
console(config-if)#
```

Таблица 5.222 — Команды режима конфигурирования интерфейса Ethernet, группы интерфейсов

Команда	Значение	Действие
ip source-guard	-/выключено	Включает функцию защиты IP-адреса клиента для настраиваемого интерфейса.
no ip source-guard		Выключает функцию защиты IP-адреса клиента для настраиваемого интерфейса.

Команды режима Privileged EXEC

Вид запроса командной строки режима Privileged EXEC:

```
console#
```

Таблица 5.223 — Команды режима Privileged EXEC

Команда	Значение	Действие
ip source-guard tcam locate	—	Вручную запускает процесс обращения устройства к внутренним ресурсам с целью записи в память неактивных защищенных IP-адресов. Команда доступна только для привилегированного пользователя.

Команды режима EXEC

Вид запроса командной строки режима EXEC:

```
console#
```

Таблица 5.224 — Команды режима EXEC

Команда	Значение	Действие
show ip source-guard configuration [gigabitethernet gi_port tengigabitethernet te_port port-channel group]	gi_port: (1..8/0/1..24); te_port: (1..8/0/1..4); group: (1..24)	Команда отображает настройку функции защиты IP-адреса на заданном, либо на всех интерфейсах устройства.
show ip source-guard status [mac-address mac_address] [ip-address ip_address] [vlan]	gi_port: (1..8/0/1..24); te_port: (1..8/0/1..4); vlan_id: (1..4094);	Команда отображает статус функции защиты IP-адреса для указанного интерфейса, IP-адреса, MAC-адреса или группы VLAN.

<code>vlan_id] [gigabitethernet gi_port tengigabitethernet te_port port-channel group]</code>	group: (1..24)	
<code>show ip source-guard inactive</code>	-	Команда отображает не активные IP-адреса отправителя.

Примеры выполнения команд

- Показать настройку функции защиты IP-адреса для всех интерфейсов:

```
console#show ip source-guard configuration
```

```
IP source guard is globally enabled.
```

Interface	State
-----	-----
gi0/4	Enabled
gi0/21	Enabled
gi0/22	Enabled

- Включить функцию защиты IP-адреса для фильтрации трафика на основании таблицы соответствий DHCP snooping и статических соответствий IP Source Guard. Создать статическую запись в таблице соответствия для интерфейса Ethernet 12: IP-адрес клиента – 192.168.16.14, его MAC-адрес – 00:60:70:4A:AB:AF. Интерфейс в 3-й группе VLAN:

```
console#configure
console(config)#ip dhcp snooping
console(config)#ip source-guard
console(config)#ip source-guard binding 0060.704A.ABAF 3 192.168.16.14
gigabitethernet 1/0/12
```

5.25.5 Контроль протокола ARP (ARP Inspection)

Функция контроля протокола **ARP (ARP Inspection)** предназначена для защиты от атак с использованием протокола ARP (например, ARP-spoofing – перехват ARP-трафика). Контроль протокола ARP осуществляется на основе статических соответствий IP- и MAC-адресов, заданных для группы VLAN.



Порт, сконфигурированный «недоверенным» для функции ARP Inspection, должен также быть «недоверенным» для функции DHCP snooping или соответствие MAC-адреса и IP-адреса для этого порта должно быть сконфигурировано статически. Иначе данный порт не будет отвечать на запросы ARP.



Для ненадёжных портов выполняются проверки соответствий IP- и MAC-адресов.

Команды режима глобального конфигурирования

Вид запроса командной строки режима глобального конфигурирования:

```
console(config)#
```

Таблица 5.225 — Команды режима глобального конфигурирования

Команда	Значение/Значение по умолчанию	Действие
<code>ip arp inspection</code>	-/выключено	Включает контроль протокола ARP (функцию ARP Inspection).
<code>no ip arp inspection</code>		Выключает контроль протокола ARP (функцию ARP Inspection).

<code>ip arp inspection vlan <i>vlan_id</i></code>	vlan_id: (1..4094)/выключено	Разрешает проверку протокола ARP, основанную на базе соответствий DHCP snooping, в выбранной группе VLAN.
<code>no ip arp inspection vlan <i>vlan_id</i></code>		Запрещает проверку протокола ARP, основанную на базе соответствий DHCP snooping, в выбранной группе VLAN.
<code>ip arp inspection validate</code>	—	Предоставляет специфичные проверки для контроля протокола ARP. MAC-адрес источника: для ARP-запросов и ответов проверяется соответствие MAC-адреса в заголовке Ethernet MAC-адресу источника в содержимом протокола ARP. MAC-адрес назначения: для ARP-ответов проверяется соответствие MAC-адреса в заголовке Ethernet MAC-адресу назначения в содержимом протокола ARP. IP-адрес: Проверяется содержимое ARP-пакета на наличие некорректных IP-адресов.
<code>no ip arp inspection validate</code>		Запрещает специфичные проверки для контроля протокола ARP.
<code>ip arp inspection list create <i>name</i></code>	name: (1..32) символа	1. Создание списка статических ARP соответствий. 2. Вход в режим конфигурирования ARP-списков.
<code>no ip arp inspection list create <i>name</i></code>		Удаление списка статических ARP соответствий.
<code>ip arp inspection list assign <i>vlan_id name</i></code>	vlan_id: (1..4094)	Назначает список статических ARP соответствий для указанной VLAN.
<code>no ip arp inspection list assign <i>vlan_id</i></code>		Отменяет назначение списка статических ARP соответствий для указанной VLAN.
<code>ip arp inspection logging interval {<i>seconds</i> infinite}</code>	seconds: (0..86400, infinite)/5 сек	Задаёт минимальный интервал между сообщениями, содержащими информацию протокола ARP, передаваемыми в журнал. - значение 0 указывает на то, что сообщения будут генерироваться незамедлительно; infinite – не генерировать сообщений в журнал.
<code>no ip arp inspection logging interval</code>		Устанавливает значение по умолчанию.

Команды режима конфигурирования интерфейса (диапазона интерфейсов) Ethernet, интерфейса группы портов

Вид запроса командной строки в режиме конфигурирования интерфейса Ethernet, интерфейса группы портов:

```
console (config-if) #
```

Таблица 5.226 — Команды режима конфигурирования интерфейса Ethernet, группы интерфейсов

Команда	Значение по умолчанию	Действие
<code>ip arp inspection trust</code>	-/интерфейс не является доверенным	Добавляет интерфейс в список «доверенных» при использовании контроля протокола ARP. ARP-трафик «доверенного» интерфейса считается безопасным и не контролируется.
<code>no ip arp inspection trust</code>		Удаляет интерфейс из списка «доверенных» при использовании контроля протокола ARP.

Команды режима конфигурирования ARP-списков

Вид запроса командной строки в режиме конфигурирования ARP-списков:

```
console#configure
console (config) #ip arp inspection list spisok
console (config-ARP-list) #
```

Таблица 5.227 — Команды режима конфигурирования ARP списков

<i>Команда</i>	<i>Действие</i>
ip <i>ip_address</i> mac <i>mac_address</i>	Добавляет статическое соответствие IP- и MAC-адресов.
no ip <i>ip_address</i> mac <i>mac_address</i>	Удаляет статическое соответствие IP- и MAC-адресов.

Команды режима EXEC

Вид запроса командной строки режима EXEC:

```
console#
```

Таблица 5.228 — Команды режима EXEC

<i>Команда</i>	<i>Значение</i>	<i>Действие</i>
show ip arp inspection [gigabitethernet <i>gi_port</i> tengigabitethernet <i>te_port</i> port-channel <i>group</i>]	<i>gi_port</i> : (1..8/0/1..24); <i>te_port</i> : (1..8/0/1..4) <i>group</i> : (1..24)	Показывает конфигурацию функции контроля протокола ARP Inspection на выбранном интерфейсе/всех интерфейсах.
show ip arp inspection list	—	Показывает списки статических соответствий IP- и MAC-адресов (команда доступна только для привилегированного пользователя).
show ip arp inspection statistics [gigabitethernet <i>gi_port</i> tengigabitethernet <i>te_port</i> port-channel <i>group</i>] [vlan <i>vlan_id</i>]	<i>gi_port</i> : (1..8/0/1..24); <i>te_port</i> : (1..8/0/1..4) <i>group</i> : (1..24) <i>vlan_id</i> : (1 .. 4094)	Показывает статистику для следующих типов пакетов, которые были обработаны при помощи функции ARP: - переданные пакеты (forwarded); - потерянные пакеты (dropped); - ошибки в IP/MAC (IP/MAC Failures).
clear ip arp inspection statistics [gigabitethernet <i>gi_port</i> tengigabitethernet <i>te_port</i> port-channel <i>group</i>] [vlan <i>vlan_id</i>]	<i>gi_port</i> : (1..8/0/1..24); <i>te_port</i> : (1..8/0/1..4) <i>group</i> : (1..24) <i>vlan_id</i> : (1 .. 4094)	Очищает статистику контроля протокола ARP Inspection.

Примеры выполнения команд

- Включить контроль протокола ARP и добавить в список `spisok` статическое соответствие: MAC-адрес: 00:60:70:AB:CC:CD, IP-адрес: 192.168.16.98. Назначить список `spisok` статических ARP соответствий для VLAN 11:

```
console#configure
console(config)#ip arp inspection list spisok
console(config-ARP-list)#ip 192.168.16.98 mac 0060.70AB.CCCD
console(config-ARP-list)#exit
console(config)#ip arp inspection list assign 11 spisok
```

- Показать списки статических соответствий IP- и MAC-адресов:

```
console#show ip arp inspection list
```

List name: servers
Assigned to VLANs: 11
IP ARP

192.168.16.98 0060.70AB.CCCD

5.25.6 Настройка функции MAC Address Notification

Функция MAC Address Notification позволяет отслеживать появление и исчезновение активного оборудования на сети, путем сохранения истории изучения MAC-адресов. При обнаружении изменений в составе изученных MAC-адресов коммутатор сохраняет информацию в таблице и извещает об этом с помощью сообщений протокола SNMP. Функция имеет настраиваемые параметры – глубина истории о событиях и минимальный интервал отправки сообщений. Сервис MAC Address Notification отключен по умолчанию и может быть настроен выборочно для отдельных портов коммутатора.

Команды режима глобального конфигурирования

Вид запроса командной строки в режиме глобального конфигурирования:

```
console (config) #
```

Таблица 5.229 — Команды режима глобального конфигурирования

Команда	Значение/ Значение по умолчанию	Действие
[no] mac address-table notification change	-/выключена	Команда предназначена для глобального управления функцией MAC notification. Команда разрешает регистрацию событий добавления и удаления MAC-адресов в/из таблиц коммутатора и отправку уведомления о событиях. Отрицательная форма команды (с префиксом no) выключает функцию глобально и отменяет соответствующие настройки на всех интерфейсах. Для работы функции необходимо дополнительно разрешать генерацию уведомлений на интерфейсах (см. ниже).
mac address-table notification change interval value	value: (0..4294967295)/1	Максимальный промежуток времени между отправками SNMP-уведомлений. Если значение интервала времени равно 0, то генерация уведомлений и сохранение событий в историю будет осуществляться немедленно по мере возникновения событий об изменении состояния таблицы MAC-адресов. Если значение интервала времени больше 0, то устройство будет накапливать события об изменении состояния таблицы MAC-адресов в течение этого времени, а затем отправлять уведомления протокола SNMP и сохранять события в истории.
mac address-table notification change history value	value: (0..500)/1	Команда задает максимальное количество событий об изменении состояния таблицы MAC адресов, которое сохраняется в истории. Если установлен размер истории равный 0, то события не сохраняются. При переполнении буфера истории новое событие помещается на место самого старого.
[no] snmp-server enable traps mac-notification change	-/выключено	Команда предназначена для включения или отключения отправки SNMP-уведомлений об изменении состояния таблицы MAC-адресов. Для отключения используется отрицательная форма команды. Если отправка уведомлений включена, то устройство будет информировать о событиях сообщениями протокола SNMP и сохранять соответствующие события в истории. Если отправка SNMP-уведомлений выключена, то устройство будет только сохранять события в истории.
[no] snmp-server enable traps mac-notification flapping	-/включено	Включить/выключить отправки трапов о флаппинге MAC-адресов (eltMnFlappingNotification).

Команды режима конфигурирование интерфейса Ethernet

Вид запроса командной строки:

```
console (config-if) #
```

Таблица 5.230 — Команды режима конфигурирования интерфейса Ethernet

<i>Команда</i>	<i>Значение по умолчанию</i>	<i>Действие</i>
snmp trap mac-notification change [added removed]	-/выключено	Включение генерации уведомлений на каждом интерфейсе о событиях изменения состояния MAC-адресов. Отдельно можно разрешить генерацию уведомлений только об изучении MAC адресов, либо только об их удалении.

Команды режима privileged EXEC

Вид запроса командной строки в режиме privileged EXEC:

```
console#
```

Таблица 5.231 — Команды режима privileged EXEC

<i>Команда</i>	<i>Значение</i>	<i>Действие</i>
show mac address-table notification change history [interfaces]	—	Отображение всех уведомлений об изменении состояния MAC-адресов, сохраненных в истории. Возможна фильтрация событий по портам, группам портов (LAG) и VLAN.
show mac address-table notification change statistics	—	Отображение статистики сервиса: общее количество событий об изучении MAC-адресов, общее количество событий об удалении MAC-адресов, общее количество отправленных SNMP-сообщений.

Примеры использования команд

- Пример показывает, как настроить передачу сообщений SNMP MAC Notification на сервер с адресом 172.16.1.5. При настройке задается общее разрешение работы сервиса, настраивается минимальный интервал отправки сообщений, задается размер истории событий и настраивается сервис на выбранном порту.

```
console (config) #snmp-server host 172.16.1.5 traps private
console (config) #snmp-server enable traps mac-notification change
console (config) #mac address-table notification change
console (config) #mac address-table notification change interval 60
console (config) #mac address-table notification change history 100
console (config) #interface gigabitethernet 0/7
console (config-if) #snmp trap mac-notification change
console (config-if) #exit
console (config) #
```

5.26 Функции DHCP Relay посредника

Коммутаторы MES3000 поддерживает функции DHCP Relay агента. Задачей DHCP Relay агента является передача DHCP-пакетов от клиента к серверу и обратно, в случае если DHCP-сервер находится в одной сети, а клиент в другой. Другой функцией является добавление дополнительных опций в DHCP-запросы клиента (например, опции 82).

Принцип работы DHCP Relay агента на коммутаторе: коммутатор принимает от клиента DHCP-запросы, передает эти запросы серверу от имени клиента (оставляя в запросе опции с требуемыми клиентом параметрами и, в зависимости от конфигурации, добавляя свои опции). Получив ответ от сервера, коммутатор передает его клиенту.

Команды режима глобального конфигурирования

Вид запроса командной строки режима глобального конфигурирования:

```
console (config) #
```

Таблица 5.232 — Команды режима глобального конфигурирования

<i>Команда</i>	<i>Значение</i>	<i>Действие</i>
ip dhcp relay enable	-/выключен	Включение функций DHCP Relay агента на коммутаторе.
no ip dhcp relay enable		Выключение функций DHCP Relay агента на коммутаторе.
ip dhcp relay address ip_addr	Может быть задано до 8-ми серверов	Задаёт IP-адрес доступного DHCP-сервера для DHCP Relay агента.
no ip dhcp relay address [ip_addr]		Удаляет IP-адрес из списка DHCP-серверов для DHCP Relay агента.
ip dhcp relay broadcast enable	-/выключено	Включает режим широковещательной рассылки ответов DHCP-сервера.
no ip dhcp relay broadcast enable		Устанавливает режим по умолчанию
ip dhcp relay information policy {keep replace drop}	-/keep	Определяет режим обработки DHCP-пакетов с опцией 82: - keep – пропускает пакеты без изменений; - replace – замещает содержимое опции 82; - drop – отбрасывает пакеты с опцией 82.
no ip dhcp relay information policy		Устанавливает режим по умолчанию.
ip dhcp relay information option format-type option format [delimiter delimiter]	format: (sp, sv, pv, spv, bin, user-defined); delimiter: (.,;#)/пробел	Настройка формата DHCP опции 82. Формат: - sp – номер слота и порта; - sv – номер слота и VLAN; - pv – номер порта и VLAN; - spv – номер слота, порта и VLAN; - bin – бинарный формат: VLAN, слот, порт; - user-defined – формат определяется пользователем. При определении используются следующие шаблоны: %h: hostname; %p: короткое имя порта, например gi1/0/1; %P: длинное имя порта, например, gigabitethernet 1/0/1; %t: тип порта (значение поля ifTable::ifType в шестнадцатеричном виде); %m: мак-адрес порта в формате H-H-H-H-H-H; %M: мак-адрес системы в формате H-H-H-H-H-H-H; %u: номер юнита; %s: номер слота; %p: номер порта (как на лицевой панели); %i: ifIndex порта; %v: идентификатор VLAN.
no ip dhcp relay information option format-type option		Установка значения по умолчанию
ip dhcp relay information option suboption-type {tr101 custom}	-/tr101	Настройка формата опции 82. - tr101 – устанавливает формат опции 82 согласно синтаксису, принятому в рекомендациях TR-101 в соответствии с форматом, приведенным в таблице 5.215; - custom – устанавливает формат опции 82 в соответствии с форматом, приведенным в таблице 5.216.
no ip dhcp relay information option suboption-type		Возвращает значение по умолчанию

Команды режима конфигурирования интерфейса VLAN

Вид запроса командной строки в режиме конфигурирования интерфейса VLAN:

```
console#configure
console (config) #interface vlan {vlan_id}
console (config-if) #
```

Таблица 5.233 — Команды режима конфигурирования интерфейса VLAN

<i>Команда</i>	<i>Значение</i>	<i>Действие</i>
ip dhcp relay enable	-/выключено	Включение функций DHCP Relay агента на настраиваемом интерфейсе.
no ip dhcp relay enable		Выключение функций DHCP Relay агента на настраиваемом интерфейсе.

Команды режима конфигурирование интерфейса Ethernet

Вид запроса командной строки:

```
console (config-if) #
```

Таблица 5.234 — Команды режима конфигурирования интерфейса Ethernet

<i>Команда</i>	<i>Значение/Значение по умолчанию</i>	<i>Действие</i>
ip dhcp relay information policy {keep replace drop global}	-/global	Определяет режим обработки DHCP-пакетов с опцией 82. - keep – пропускает пакеты без изменений; - replace – замещает содержимое опции 82; - drop – отбрасывает пакеты с опцией 82. Значение на портах имеет более высокий приоритет, чем глобальная настройка.

Команды режима EXEC

Вид запроса командной строки режима EXEC:

```
console#
```

Таблица 5.235 — Команды режима EXEC

<i>Команда</i>	<i>Действие</i>
show ip dhcp relay	Отображает конфигурацию настроенной функции DHCP Relay агента для коммутатора и отдельно для интерфейсов, а также список доступных серверов.

Примеры выполнения команд

- Показать состояние функции DHCP Relay агента:

```
console#show ip dhcp relay
```

```
DHCP relay is Enabled
DHCP relay is not configured on any vlan.
Servers: 192.168.16.38
Relay agent Information option is Enabled
```

5.27 Функции Lightweight DHCPv6 Relay Agent (LDRA)

Наравне с DHCP для протокола IPv4 коммутатор может выполнять функции посредника (relay agent) для DHCPv6. Данный функционал реализован в виде Lightweight DHCPv6 Relay Agent согласно RFC6221.

В рамках выполнения функции посредника коммутатор вставляет в клиентские DHCPv6-пакеты опции 18 и 37. Для включения функции требуется выполнить следующие предварительные шаги по настройке:

- Включить функционал DHCP snooping (для IPv4) — глобально и на целевом VLAN;
- Включить функционал DHCPv6 guard — глобально и на целевом VLAN;
- На «доверенных» интерфейсах коммутатора («trusted» по терминологии RFC3046) выполнить DHCPv4-настройку «ip dhcp snooping trust»;
- На «доверенных» интерфейсах коммутатора выполнить настройку «ipv6 dhcp guard trusted-port»

Команды режима глобального конфигурирования

Вид запроса командной строки режима глобального конфигурирования:

```
console (config) #
```

Таблица 5.236 — Команды режима глобального конфигурирования

<i>Команда</i>	<i>Значение/ Значение по умолчанию</i>	<i>Действие</i>
<code>ipv6 dhcp-ldra enable</code>	-/выключено	Включает функцию Lightweight DHCPv6 Relay Agent (LDRA).
<code>no ipv6 dhcp-ldra enable</code>		Отключает функцию LDRA.
<code>ipv6 dhcp-ldra information option format-type remote-id word</code>	word: (1..63) символов	Задаёт идентификатор remote-id (опция 37).
<code>no ipv6 dhcp-ldra information option format-type remote-id</code>		Удаляет идентификатор remote-id.

Команды режима конфигурирования интерфейса Ethernet

Вид запроса командной строки:

```
console (config-if) #
```

Таблица 5.237 — Команды режима конфигурирования интерфейса Ethernet

<i>Команда</i>	<i>Значение/ Значение по умолчанию</i>	<i>Действие</i>
<code>ipv6 dhcp-ldra information option format-type interface-id word</code>	word: (1..63) символов	Задаёт идентификатор порта (опция 18).
<code>no ipv6 dhcp-ldra information option format-type interface-id</code>		Восстанавливает значение по умолчанию.
<code>ipv6 dhcp-ldra information option format-type remote-id word</code>	word: (1..63) символов	Задаёт идентификатор remote-id (опция 37).
<code>no ipv6 dhcp-ldra information option format-type remote-id</code>		Восстанавливает значение по умолчанию.

5.28 Конфигурирование PPPoE Intermediate Agent

Функция PPPoE IA реализована в соответствии с требованиями документа DSL Forum TR-101 и предназначена для использования на коммутаторах, работающих на уровне доступа.

Функция позволяет дополнять пакеты PPPoE Discovery информацией, характеризующей интерфейс доступа. Это необходимо для идентификации пользовательского интерфейса на сервере доступа (BRAS, Broadband Remote Access Server). Управление перехватом и обработкой пакетов PPPoE Active Discovery осуществляется глобально для всего устройства и выборочно для каждого интерфейса.

Реализация функции PPPoE IA предоставляет дополнительные возможности контроля сообщений протокола путем назначения доверенных интерфейсов.

Команды режима глобального конфигурирования

Вид запроса командной строки режима глобального конфигурирования:

```
console (config) #
```

Таблица 5.238 — Команды режима глобального конфигурирования

Команда	Значение/Значение по умолчанию	Действие
[no] pppoe intermediate-agent	-/выключено	Разрешение/запрет работы PPPoE Intermediate Agent.
[no] pppoe intermediate-agent format-type access-node-id word	word: (1 до 32) символов/ идентификатор устройства не назначен.	Установка строки идентификации устройства доступа. Отрицательная форма команды (no) восстанавливает настройки по умолчанию.
[no] pppoe intermediate-agent format-type generic-error-message word	word: (1..128) символов/ назначено сообщение «PPPoE Discover packet is too large to process.».	Установка текста сообщения об ошибке превышения размера пакета (MTU), отправляемого PPPoE IA в PADO или PADS пакетах. Отрицательная форма команды восстанавливает значение параметра по умолчанию. Примечание: если сообщение содержит символы пробела, его необходимо заключить в кавычки.
[no] pppoe intermediate-agent format-type option {sp sv pv spv user-defined} delimiter [.,:#/]	-/установлен формат в соответствии с TR-101: slot / port : vlan;	Настройка набора параметров и разделителя между ними, которые используются для формирования подопции circuit -id. В команде используются следующие условные обозначения: - sp – slot + port - sv – slot + vlan - pv – port + vlan - spv – slot + port + vlan - user-defined – формат определяется пользователем. При определении используются следующие шаблоны: %h: hostname; %p: короткое имя порта, например gi1/0/1; %P: длинное имя порта, например, gigabitethernet 1/0/1; %t: тип порта (значение поля ifTable::ifType в шестнадцатеричном виде); %m: мак-адрес порта в формате H-H-H-H-H-H; %M: мак-адрес системы в формате H-H-H-H-H-H; %u: номер юнита; %s: номер слота; %n: номер порта (как на лицевой панели); %i: ifIndex порта; %v: идентификатор VLAN.

Команды режима конфигурирования интерфейса

Вид запроса командной строки в режиме конфигурирования интерфейса:

```
console (config-if) #
```

Таблица 5.239 — Команды режима конфигурирования интерфейса Ethernet, группы портов

Команда	Значение/Значение по умолчанию	Действие
[no] pppoe intermediate-agent	—	Разрешение/запрет работы PPPoE Intermediate Agent на интерфейсе.
[no] pppoe intermediate-agent format-type circuit-id <i>circuit_id</i>	<i>circuit_id</i> : (1..63) символов	Назначение идентификатора <i>circuit-id</i> , добавляемого коммутатором. Идентификатор, заданный в команде, полностью переопределяет идентификатор, вычисляемый на основе глобальных параметров <i>access-node-id</i> и <i>option/delimiter</i> . Отрицательная форма команды восстанавливает настройку на основе глобальных параметров <i>access-node-id</i> и <i>option/delimiter</i> .
[no] pppoe intermediate-agent format-type remote-id <i>remote_id</i>	<i>remote_id</i> : (1..63) символов/в качестве <i>remote-id</i> используется MAC-адрес коммутатора.	Назначение идентификатора <i>remote-id</i> , добавляемого коммутатором. Идентификатор должен быть сконфигурирован на всех интерфейсах коммутатора, где работает PPPoE IA. Отрицательная форма команды восстанавливает настройку по умолчанию.
[no] pppoe intermediate-agent timeout [<i>timeout</i>]	<i>timeout</i> : (0..600)/ 600 сек	Задание времени жизни клиентской сессии. При вводе параметра <i>timeout</i> равным нулю, таймаут новых сессий будет равен бесконечности. Отрицательная форма команды восстанавливает настройку по умолчанию.
[no] pppoe intermediate-agent trust	-/интерфейс не является доверенным	Управление режимом доверия к интерфейсу. Команда добавляет или удаляет интерфейс из списка доверенных. Интерфейсы, к которым подключены PPPoE-серверы, настраиваются как доверенные. Интерфейсы, к которым подключены пользователи, настраиваются как недоверенные. Отрицательная форма команды восстанавливает значение по умолчанию.
[no] pppoe intermediate-agent vendor-tag strip	-/режим удаления выключен	Разрешение или запрет удаления <i>vendor-specific</i> опции из пакетов PADO, PADS, PADT перед отправкой их в сторону пользователя. Функция удаления может быть использована только на интерфейсе, на котором разрешена работа PPPoE IA и который является доверенным интерфейсом. Обычно функция удаления настраивается на интерфейсе, обращенном в сторону PPPoE-сервера. Отрицательная форма команды выключает режим удаления.

Команды режима EXEC

Вид запроса командной строки режима EXEC:

```
console#
```

Таблица 5.240 — Команды режима EXEC

Команда	Значение/Значение по умолчанию	Действие
show pppoe intermediate-agent info [interface {gigabitethernet <i>gi_port</i> tengigabitethernet <i>te_port</i> port-channel <i>group</i>}]	<i>gi_port</i> : (1..8/0/1..24); <i>te_port</i> : (1..8/0/1..4) <i>group</i> : (1..24)	Отображение настроек PPPoE Intermediate Agent. Если в команде явно не задан интерфейс, то команда выполняется для всех интерфейсов, где разрешена работа PPPoE IA и всех доверенных портов.
show pppoe intermediate-agent statistics [interface {gigabitethernet	<i>gi_port</i> : (1..8/0/1..24); <i>te_port</i> : (1..8/0/1..4) <i>group</i> : (1..24)	Отображение статистики работы PPPoE Intermediate Agent. Если в команде не задан явно интерфейс, то команда выполняется для всех интерфейсов с разрешенным PPPoE IA и всех доверенных портов.

<code>gi_port tengigabitethernet te_port port-channel group}}</code>		
<code>clear pppoe intermediate-agent statistics [interface {gigabitethernet gi_port tengigabitethernet te_port port-channel group}}</code>	<code>gi_port: (1..8/0/1..24); te_port: (1..8/0/1..4) group: (1..24)</code>	Очистка статистики работы PPPoE Intermediate Agent. Если в команде не задан явно интерфейс, то команда выполняется для всех интерфейсов с разрешенным PPPoE IA и всех доверенных портов.
<code>show pppoe intermediate-agent sessions {interface {gigabitethernet gi_port tengigabitethernet te_port port-channel group}}</code>	<code>gi_port: (1..8/0/1..24); te_port: (1..8/0/1..4) group: (1..24)</code>	Отображение всех зарегистрированных клиентских сессий. Если в команде не задан явно интерфейс, то отображаются все сессии с сортировкой по интерфейсам.
<code>clear pppoe intermediate-agent sessions [mac_address]</code>	<code>mac_address:(H.H.H или H:H:H:H:H:H или H-H-H-H-H-H)</code>	Удаление клиентской сессии. Если <code>mac_address</code> не задан, удаляются все сессии.

5.29 Конфигурирование DHCP-сервера

DHCP-сервер осуществляет централизованное управление сетевыми адресами и соответствующими конфигурационными параметрами, автоматически предоставляя их клиентам. Это позволяет избежать ручной настройки устройств сети и уменьшает количество ошибок.

Ethernet-коммутаторы MES3000 могут работать как DHCP-клиент (получение собственного IP-адреса от сервера DHCP), так и как DHCP-сервер. Возможна одновременная работа DHCP-сервера и DHCP-relay.

Команды режима глобального конфигурирования

Вид запроса командной строки режима глобального конфигурирования:

```
console(config)#
```

Таблица 5.241 — Команды режима глобального конфигурирования

Команда	Значение/Значение по умолчанию	Действие
<code>ip dhcp server</code>	<code>-/выключена</code>	Включение функции DHCP-сервера на коммутаторе. <input checked="" type="checkbox"/> Перед включением DHCP-сервера предварительно должны быть отключены DHCP-клиенты во всех VLAN. В том числе включенный по умолчанию DHCP-клиент в VLAN 1.
<code>no ip dhcp server</code>		Выключение функции DHCP-сервера на коммутаторе.
<code>ip dhcp pool host name</code>	<code>name: (1..32) символов</code>	Вход в режим конфигурирования статических адресов DHCP-сервера.
<code>no ip dhcp pool host name</code>		Удаляет конфигурацию DHCP-клиента с заданным именем.
<code>ip dhcp pool network name</code>	<code>name: (1..32) символов</code>	Вход в режим конфигурирования DHCP-пула адресов DHCP-сервера. - name – имя DHCP-пула адресов (до 64 dhcp pool network).
<code>no ip dhcp pool network name</code>		Удаляет DHCP-пул с заданным именем.
<code>ip dhcp excluded-address low_address [high_address]</code>	—	Указывает IP-адреса, которые DHCP-сервер не будет назначать для DHCP-клиентов. - <code>low-address</code> – начальный IP-адрес диапазона; - <code>high-address</code> – конечный IP-адрес диапазона.
<code>no ip dhcp excluded-address low_address [high_address]</code>		Удаление IP-адреса из списка исключений для назначения его DHCP-клиентам.
<code>ip dhcp ping enable</code>	<code>-/выключена</code>	Включить передачу ICMP-запросов на назначаемый адрес для проверки, что IP-адрес является свободным, прежде чем он будет назначен DHCP-клиенту.
<code>no ip dhcp ping enable</code>		Установить значение по умолчанию.
<code>ip dhcp ping count number</code>	<code>number: (1..10)/2</code>	Определяет количество отправляемых ICMP-запросов.

no ip dhcp ping count		Установить значение по умолчанию.
ip dhcp ping timeout <i>time</i>	time: (300 .. 1000)/500 мс	Определяет таймаут, в течение которого DHCP-сервер ожидает ответ с адреса, на который отправлен ICMP-запрос.
no ip dhcp ping timeout		Установить значение по умолчанию.

Команды режима конфигурирования статических адресов DHCP-сервера

Вид запроса командной строки в режиме конфигурирования статических адресов DHCP-сервера:

```
console#configure
console (config) #ip dhcp pool host name
console (config-dhcp) #
```

Таблица 5.242 — Команды режима конфигурирования

Команда	Значение/Значение по умолчанию	Действие
address <i>ip_address</i> { <i>mask</i> <i>prefix_length</i> } { <i>client-identifier id</i> <i>hardware-address mac_address</i> }	—	Ручное резервирование IP-адресов для DHCP-клиента. - <i>ip_address</i> – IP-адрес, который будет сопоставлен с физическим адресом клиента; - <i>mask/ prefix_length</i> – маска подсети/ длина префикса; - <i>id</i> – физический адрес (идентификатор) сетевой карты; - <i>mac_address</i> – MAC-адрес.
no address		Удаляет зарезервированные IP-адреса.
client-name <i>name</i>	name: (1..32) символов	Определяет имя DHCP-клиента.
no client-name		Удаляет имя DHCP-клиента.

Команды режима конфигурирования пула DHCP-сервера

Вид запроса командной строки в режиме конфигурирования пула DHCP-сервера:

```
console#configure
console (config) #ip dhcp pool network name
console (config-dhcp) #
```

Таблица 5.243 — Команды режима конфигурирования

Команда	Значение/Значение по умолчанию	Действие
address { <i>network_number</i> low <i>low_address</i> high <i>high_address</i> } { <i>mask</i> <i>prefix_length</i> }	—	Устанавливает номер подсети и маску подсети для пула адресов DHCP-сервера. - <i>network_number</i> – IP-адрес номера подсети; - <i>low_address</i> – начальный IP-адрес диапазона адресов; - <i>high_address</i> – конечный IP-адрес диапазона адресов. - <i>mask/ prefix_length</i> – маска подсети/ длина префикса.
no address		Удаляет конфигурацию DHCP - пула адресов
lease { <i>days</i> [{ <i>hours</i> } { <i>minutes</i> }] infinite }	-/1 день	Время аренды IP-адреса, который назначен от DHCP. - <i>infinite</i> – время аренды не ограничено; - <i>days</i> – количество дней; - <i>hours</i> – количество часов; - <i>minutes</i> – количество минут.
no lease		Установить значение по умолчанию.
ping enable	-/выключено	Включить передачу ICMP-запросов для проверки, что IP-адрес является свободным, прежде чем он будет назначен DHCP-клиенту.
no ping enable		Установить значение по умолчанию.

Команды режима конфигурирования пула DHCP-сервера и статических адресов DHCP-сервера

Вид запроса командной строки:

```
console (config-dhcp) #
```

Таблица 5.244 — Команды режима конфигурирования

Команда	Значение	Действие
default-router <i>ip_address_list</i>	-/список маршрутизаторов не определен.	Определяет список маршрутизаторов по умолчанию для DHCP-клиента: - <i>ip_address_list</i> – список IP-адресов маршрутизаторов, может содержать до 8 записей, разделенных пробелом.  IP-адрес маршрутизатора должен быть в той же подсети, что и клиент.
no default-router		Устанавливает значение по умолчанию.
dns-server <i>ip_address_list</i>	-/список DNS-серверов не определен.	Определяет список DNS-серверов, доступных для клиентов DHCP. - <i>ip_address_list</i> – список IP-адресов DNS-серверов, может содержать до 8 записей, разделенных пробелом.
no dns-server		Устанавливает значение по умолчанию.
domain-name <i>domain</i>	domain: (1..32) символов	Определяет доменное имя для DHCP-клиентов.
no domain-name		Устанавливает значение по умолчанию.
netbios-name-server <i>ip_address_list</i>	-/список WINS-серверов не определен.	Определяет список WINS-серверов, доступных для клиентов DHCP. - <i>ip_address_list</i> – список IP-адресов WINS-серверов, может содержать до 8 записей, разделенных пробелом.
no netbios-name-server		Устанавливает значение по умолчанию.
netbios-node-type { b-node p-node m-node h-node }	-/тип узла NetBIOS не определен.	Определяет тип узла NetBIOS Microsoft для клиентов DHCP: - <i>b-node</i> – широковещательный; - <i>p-node</i> – точка-точка; - <i>m-node</i> – комбинированный; - <i>h-node</i> – гибридный.
no netbios-node-type		Устанавливает значение по умолчанию.
next-server <i>ip_address</i>	—	Используется для указания DHCP-клиенту адреса сервера (как правило, TFTP-сервера), с которого должен быть получен загрузочный файл.
no next-server		Устанавливает значение по умолчанию.
next-server-name <i>name</i>	name: (1..64) символов	Используется для указания DHCP-клиенту имя сервера, с которого должен быть получен загрузочный файл.
no next-server-name		Устанавливает значение по умолчанию.
bootfile <i>filename</i>	name: (1..128) символов	Указывает имя файла, используемого для начальной загрузки DHCP-клиента.
no bootfile		Устанавливает значение по умолчанию.
time-server <i>ip_address_list</i>	-/список серверов не определен	Определяет список серверов времени, доступных для клиентов DHCP. - <i>ip_address_list</i> – список IP-адресов серверов времени, может содержать до 8 записей, разделенных пробелом.
no time-server		Устанавливает значение по умолчанию.
option <i>code</i> { ascii <i>ascii_string</i> hex <i>hex_string</i> ip <i>ip_address</i> } option ip-list <i>code ip_address_list</i>		Настраивает опции DHCP-сервера. - <i>code</i> – код опции DHCP-сервера; - <i>ascii_string</i> – строка в формате ASCII; - <i>hex_string</i> – строка в 16-ом формате; - <i>ip_address</i> – IP-адрес; - <i>ip-list</i> – указывает, что за кодом следует список IP-адресов.
no option <i>code</i>		Удаляет опции для DHCP-сервера.
tftp-server <i>ip_address_list</i>	-/список серверов не определен.	Настройка опции 150 – адреса TFTP-сервера: - <i>ip_address_list</i> – список IP-адресов TFTP-серверов, может содержать до 8 записей, разделенных пробелом.

no tftp-server		Устанавливает значение по умолчанию.
option code {boolean <i>bool_val</i> integer <i>int_val</i> ascii <i>ascii_string</i> ip[-list] <i>ip_address_list</i> hex <i>hex_string</i> none} {description <i>desc</i> }	code: (0..255); bool_val: (true, false); int_val: (0..4294967295); ascii_string: (1..160) символов; desc: (1..160) символов	Настраивает опции DHCP-сервера. - <i>code</i> – код опции DHCP-сервера; - <i>bool_int</i> – логическое значение; - <i>integer</i> – целое положительное число; - <i>ascii_string</i> – строка в формате ASCII; - <i>ip_address_list</i> – список IP-адресов; - <i>hex_string</i> – строка в шестнадцатеричном формате.
no option code		Удаляет опцию для DHCP-сервера.

Команды режима Privileged EXEC

Вид запроса командной строки режима Privileged EXEC:

```
console#
```

Таблица 5.245 — Команды режима Privileged EXEC

Команда	Значение	Действие
clear ip dhcp binding { <i>ip_address</i> * }	—	Удаление записей из таблицы соответствия физических адресов и адресов, выданных с пула DHCP-сервером: - <i>ip_address</i> – IP-адрес, назначенный DHCP-сервером; * – удалить все записи.
show ip dhcp	—	Просмотр конфигурации DHCP-сервера.
show ip dhcp excluded-addresses	—	Просмотр IP-адресов, которые DHCP-сервер не будет назначать для DHCP-клиентов.
show ip dhcp pool host [<i>ip_address</i> <i>name</i>]	name: (1..32) символов	Просмотр конфигурации для статических адресов DHCP-сервера: - <i>ip_address</i> – IP-адрес клиента; - <i>name</i> – имя DHCP-пула адресов.
show ip dhcp pool network [<i>name</i>]	name: (1..32) символов	Просмотр конфигурации DHCP-пула адресов DHCP-сервера: - <i>name</i> – имя DHCP-пула адресов.
show ip dhcp binding [<i>ip_address</i>]	—	Просмотр IP-адресов, которые сопоставлены с физическими адресами клиентов, а так же время аренды, способ назначения и состояние IP-адресов.
show ip dhcp server statistics	—	Просмотр статистики DHCP-сервера.

Примеры выполнения команд

- Настроить DHCP-пул с именем *test* и указать для DHCP-клиентов: имя домена - *test.ru*, шлюз по умолчанию — *192.168.45.1* и DNS-сервер – *192.168.45.112*.

```
console#
console#configure
console(config)#ip dhcp pool network test
console(config-dhcp)#address 192.168.45.0 255.255.255.0
console(config-dhcp)#domain-name test.ru
console(config-dhcp)#dns-server 192.168.45.112
console(config-dhcp)#default-router 192.168.45.1
```

5.30 Конфигурирование ACL (списки контроля доступа)

ACL (Access Control List — список контроля доступа) — таблица, которая определяет правила фильтрации входящего трафика на основании передаваемых в пакетах протоколов, TCP/UDP портов, IP-адресов или MAC-адресов.



ACL-списки на базе IPv6, IPv4 и MAC-адресов не должны иметь одинаковые названия.



IPv6 и IPv4-списки могут работать вместе на одном физическом интерфейсе. Список ACL на базе MAC-адресации не может совмещаться со списками для IPv6. Два списка одинакового типа не могут работать вместе на интерфейсе.

Команды для создания и редактирования списков ACL доступны в режиме глобального конфигурирования.

Команды режима глобального конфигурирования

Командная строка в режиме глобального конфигурирования имеет вид:

```
console(config)#
```

Таблица 5.246 — Команды для создания и конфигурирования списков ACL

Команда	Значение	Действие
ip access-list extended <i>access_list</i>	access_list: (1..32) символа	Создание нового расширенного списка ACL для адресации IPv4 и вход в режим его конфигурирования (если список с данным именем еще не создан) либо вход в режим конфигурирования ранее созданного списка.
no ip access-list extended <i>access_list</i>		Удаление списка ACL для адресации IPv4.
ipv6 access-list <i>access_list</i>		Создание нового расширенного списка ACL для адресации IPv6 и вход в режим его конфигурирования (если список с данным именем еще не создан) либо вход в режим конфигурирования ранее созданного списка.
no ipv6 access-list <i>access_list</i>		Удаление списка ACL для адресации IPv6.
mac access-list extended <i>access_list</i>		Создание нового списка ACL на базе MAC-адресации и вход в режим его конфигурирования (если список с данным именем еще не создан) либо вход в режим конфигурирования ранее созданного списка.
no mac access-list extended <i>access_list</i>		Удаление списка ACL на базе MAC-адресации.
time-range <i>time_name</i>	time_name: (1..32) символа	Вход в режим конфигурирования time-range и определение временных интервалов для списка доступа. - <i>time_name</i> - имя профиля настроек time-range.
no time-range <i>time_name</i>		Удаление заданной конфигурации time-range.



Для того чтобы активизировать список ACL, необходимо связать его с интерфейсом. Интерфейсом, использующим список, может быть либо интерфейс Ethernet, либо группа портов.

Команды режима конфигурирования интерфейса Ethernet, VLAN, группы портов

Командная строка в режиме конфигурирования интерфейса Ethernet-группы портов:

```
console(config-if)#
```

Таблица 5.247 — Команда назначения списка ACL интерфейсу.

Команда	Значение	Действие
service-acl input <i>access_list</i> [<i>access_list</i>]	access_list: (1..32) символа; profile_id: (0..2)	В настройках определённого физического интерфейса команда привязывает указанный список к данному интерфейсу.  Возможно привязать mac access-list и ip access-list.  При одновременной привязке ACL к физическому интерфейсу и interface vlan приоритет отдаётся настройке на физическом интерфейсе.
no service-acl input		Удаление списка с интерфейса.

Команды режима Privileged EXEC

Командная строка в режиме Privileged EXEC имеет вид:

```
console#
```

Таблица 5.248 — Команды для просмотра списков ACL

Команда	Значение	Действие
show access-lists [<i>access_list</i>]	access_list: (1..32) символа	Показывает списки ACL, созданные на коммутаторе.
show access-lists time-range-active [<i>access_list</i>]		Показывает списки ACL, созданные на коммутаторе, которые в настоящее время являются активными.
show interfaces access-lists [<i>gigabitethernet gi_port</i> <i>tengigabitethernet te_port</i> <i>port-channel group</i> <i>vlan vlan_id</i>]	gi_port: (1..8/0/1..24); te_port: (1..8/0/1..4); vlan_id: (1..4094); group: (1..24)	Показывает списки ACL назначенные интерфейсам.
clear access-lists counters [<i>gigabitethernet gi_port</i> <i>tengigabitethernet te_port</i> <i>port-channel group</i>]	gi_port: (1..8/0/1..24); te_port: (1..8/0/1..4); group: (1..24)	Обнулить все счетчики списков ACL, либо счетчики для списков ACL заданного интерфейса.
show interfaces access-lists counters [<i>gigabitethernet gi_port</i> <i>tengigabitethernet te_port</i> <i>port-channel group</i>]	gi_port: (1..8/0/1..24); te_port: (1..8/0/1..4); group: (1..24)	Показывает счетчики списков доступа.

Команды режима EXEC

Командная строка в режиме EXEC имеет вид:

```
console#
```

Таблица 5.249 — Команды для просмотра списков ACL

Команда	Значение	Действие
show time-range <i>time_name</i>	time_name: (1..32) символа	Показывает конфигурацию time-range

5.30.1 Конфигурирование ACL на базе IPv4

В данном разделе приведены значения и описания основных параметров, используемых в составе команд настройки списков ACL, основанных на адресации IPv4. Создание и вход в режим редактирования списков ACL, основанных на адресации IPv4, осуществляется по команде: **ip access-list extended access-list**. Например, для создания списка ACL под названием EltexAL необходимо выполнить следующие команды:

```
console#
console#configure
console(config)#ip access-list extended EltexAL
console(config-ip-al)#
```

Таблица 5.250 — Основные параметры, используемые в командах

Параметр	Значение	Действие
permit	Действие “разрешить”	Создает разрешающее правило фильтрации в списке ACL.
deny	Действие «запретить»	Создает запрещающее правило фильтрации в списке ACL.
protocol	Протокол	Поле предназначено для указания протокола (или всех протоколов), на основе которого будет осуществляться фильтрация. При выборе протокола возможны следующие варианты: <i>arp, icmp, igmp, ip, tcp, egr, igr, udp, hmp, rdp, idpr, ipv6, ipv6:rout, ipv6:frag, idrp, rsvp, gre, esp, ah, ipv6:icmp, eigrp, ospf, ipinip, pim, l2tp, isis, ipip</i> , либо числовое значение протокола, в диапазоне (0 – 255). Для соответствия любому протоколу используется значение ip .
source	Адрес источника	Определяет IP-адрес источника пакета.
source_wildcard	Wildcard-маска адреса источника	Битовая маска, применяемая к IP-адресу источника пакета. Маска определяет биты IP-адреса, которые необходимо игнорировать. В значения игнорируемых битов должны быть записаны единицы. Например, используя маску, можно определить для правила фильтрации IP-сеть. Чтобы добавить в правило фильтрации IP-сеть 195.165.0.0, необходимо задать значение маски 0.0.255.255, то есть согласно данной маске последние 16 бит IP-адреса будут игнорироваться.
destination	Адрес назначения	Определяет IP-адрес назначения пакета.
destination_wildcard	Wildcard-маска адреса назначения	Битовая маска, применяемая к IP-адресу назначения пакета. Маска определяет биты IP-адреса, которые необходимо игнорировать. В значения игнорируемых битов должны быть записаны единицы. Маска используется аналогично маске source_wildcard .
vlan	Идентификатор Vlan	Определяет Vlan, для которого будет применяться правило.
dscp	Поле DSCP в заголовке L3	Определяет значение DSCP-поля <i>diffserv</i> . Возможные коды сообщений поля dscp : (0 – 63).
precedence	Приоритет IP	Определяет приоритет IP-трафика: (0-7).
time_name	Имя профиля конфигурации <i>time-range</i>	Определяет конфигурацию временных интервалов.
icmp_type	—	Тип сообщений протокола ICMP, используемый для фильтрации ICMP-пакетов. Возможные типы сообщений поля icmp_type : <i>echo-reply, destination-unreachable, source-quench, redirect, alternate-host-address, echo-request, router-advertisement, router-solicitation, time-exceeded, parameter-problem, timestamp, timestamp-reply, information-request, information-reply, address-mask-request, address-mask-reply, traceroute, datagram-conversion-error, mobile-host-redirect, mobile-registration-request, mobile-registration-reply, domain_name-request, domain_name-reply, skip, photuris</i> , либо числовое значение типа сообщения, в диапазоне (0 – 255).
icmp_code	Код сообщения протокола ICMP	Код сообщений протокола ICMP, используемый для фильтрации ICMP-пакетов. Возможные коды сообщений поля icmp_code : (0 – 255).
igmp_type	Тип сообщения протокола IGMP	Тип сообщений протокола IGMP, используемый для фильтрации пакетов IGMP. Возможные типы сообщений поля igmp_type : <i>host-query, host-report, dvmrp, pim, cisco-trace, host-report-v2, host-leave-v2, host-report-v3</i> , либо числовое значение типа сообщения, в диапазоне (0 – 255).

destination_port	UDP/TCP-порт назначения	Возможные значения поля TCP-порта: bgp (179), chargen (19), daytime (13), discard (9), domain (53), drip (3949), echo (7), finger (79), ftp (21), ftp-data (20), gopher (70), hostname (42), irc (194), klogin (543), kshell (544), lpd (515), nntp (119), pop2 (109), pop3 (110), smtp (25), sunrpc (1110), syslog (514), tacacs-ds (49), talk (517), telnet (23), time (37), uucp (117), whois (43), www (80);
source_port	UDP/TCP-порт источника	для UDP-порта biff (512), bootpc (68), bootps (67), discard (9), dnsix (90), domain (53), echo (7), mobile-ip (434), nameserver (42), netbios-dgm (138), netbios-ns (137), on500-isakmp (4500), ntp (123), rip (520), snmp (161), snmptrap (162), sunrpc (111), syslog (514), tacacs-ds (49), talk (517), tftp (69), time (37), who (513), xdmcp (177). Либо числовое значение (0 – 65535).
list_of_flags	Флаги протокола TCP	Если для условия фильтрации флаг должен быть установлен, то перед ним ставится знак «+», если не должен быть установлен, то «-». Возможные варианты флагов: +urg, +ack, +psh, +rst, +syn, +fin, -urg, -ack, -psh, -rst, -syn и -fin . При использовании нескольких флагов в условии фильтрации, флаги объединяются в одну строку без пробелов, например: +fin-ack .
disable_port	Отключение порта	Выключает порт, с которого был принят пакет, удовлетворяющий условиям любой из команд запрета deny , в составе которой было описано поле.
log_input	Отправка сообщений	Включает отправку информационных сообщений в системный журнал при получении пакета, который соответствует записи.
offset_list_name	Наименование списка шаблонов пользователя	Задаёт использование списка шаблонов пользователя для распознавания пакетов. Для каждого списка ACL может быть определен свой список шаблонов.
index	Индекс правила	Индекс задаёт положение правила в списке и его приоритет. Чем меньше индекс – тем приоритетнее правило. Диапазон допустимых значений 1-2147483647.



Для выбора всего диапазона параметров, кроме **dscp** и **ip-precedence** используется параметр «**any**».



После того как хоть одна запись добавлена в список ACL, последней по умолчанию добавляется запись **deny any any any**, которая означает игнорирование всех пакетов не удовлетворяющих условиям ACL.

Таблица 5.251 — Команды, используемые для настройки ACL списков на основе IP-адресации

Команда	Действие
permit protocol { any <i>source source_wildcard</i> } { any <i>destination destination_wildcard</i> } [dscp dscp precedence precedence] [time-range time_name] [index index] [offset-list offset_list_name]	Добавляет разрешающую запись фильтрации для протокола. Пакеты, отвечающие условиям записи, будут обрабатываться коммутатором.
permit arp { any/source-mac source-mac-wildcard } { any/ destination mac destination mac wildcard } { any/sender-ip sender-ip-wildcard } { any/target-ip target-ip-wildcard } [vlan vlan_id] [index index]	Добавляет разрешающую запись фильтрации для протокола ARP. Пакеты, отвечающие условиям записи, будут обрабатываться коммутатором.

<p>permit ip {any} source_mac source-mac-wildcard} {any} destination_mac destination_mac-wildcard} {any} source_ip source-ip-wildcard} {any} destination_ip destination-ip-wildcard} [dscp dscp precedence precedence] [time-range range_name] [index index] [offset-list offset_list_name] [vlan vlan_id]</p>	<p>Добавляет разрешающую запись фильтрации для протокола IP. Пакеты, отвечающие условиям записи, будут обрабатываться коммутатором.</p>
<p>permit icmp {any} source source_wildcard} {any} destination destination_wildcard} {any} icmp_type} {any} icmp_code} [dscp dscp ip-precedence precedence] [time-range time_name] [index index] [offset-list offset_list_name] [vlan vlan_id]</p>	<p>Добавляет разрешающую запись фильтрации для протокола ICMP. Пакеты, отвечающие условиям записи, будут обрабатываться коммутатором.</p>
<p>permit igmp {any} source source_wildcard } {any} destination destination_wildcard} [igmp_type] [dscp dscp precedence precedence] [time-range time_name] [index index] [offset-list offset_list_name] [vlan vlan_id]</p>	<p>Добавляет разрешающую запись фильтрации для протокола IGMP. Пакеты, отвечающие условиям записи, будут обрабатываться коммутатором.</p>
<p>permit tcp {any} source source_wildcard } {any} source_port} {any} destination destination_wildcard} {any} destination_port} [dscp dscp precedence precedence] [match-all list_of_flags] [time-range time_name] [index index] [offset-list offset_list_name] [vlan vlan_id]</p>	<p>Добавляет разрешающую запись фильтрации для протокола TCP. Пакеты, отвечающие условиям записи, будут обрабатываться коммутатором.</p>
<p>permit udp {any} source source_wildcard} {any} source_port} {any} destination destination_wildcard} {any} destination_port} [dscp dscp precedence precedence] [time-range time_name] [index index] [offset-list offset_list_name] [vlan vlan_id]</p>	<p>Добавляет разрешающую запись фильтрации для протокола UDP. Пакеты, отвечающие условиям записи, будут обрабатываться коммутатором.</p>
<p>deny protocol {any} source source_wildcard} {any} destination destination_wildcard} [dscp dscp precedence precedence] [time-range time_name] [disable-port] [log-input] [index index] [offset-list offset_list_name] [vlan vlan_id]</p>	<p>Добавляет запрещающую запись фильтрации для протокола. Пакеты, отвечающие условиям записи, будут блокироваться коммутатором. При использовании ключевого слова <i>disable-port</i> физический интерфейс, принявший такой пакет, будет выключен. При использовании ключевого слова <i>log-input</i> будет отправлено сообщение в системный журнал.</p>
<p>deny arp {any/source-mac source-mac-wildcard } {any/ destination mac destination mac wildcard } {any/sender-ip sender-ip-wildcard } {any/target-ip target-ip-wildcard } [log-input] [disable-port] [vlan vlan_id]</p>	<p>Добавляет запрещающую запись фильтрации для протокола ARP. Пакеты, отвечающие условиям записи, будут блокироваться коммутатором. При использовании ключевого слова <i>disable-port</i> физический интерфейс, принявший такой пакет, будет выключен. При использовании ключевого слова <i>log-input</i> будет отправлено сообщение в системный журнал.</p>

<p>deny ip {any source_mac source_mac_wildcard} {any destination_mac destination_mac_wildcard} {any source_ip source_ip_wildcard} {any destination_ip destination_ip_wildcard} [dscp dscp precedence precedence] [time-range range_name] [disable-port log-input] [index index] [offset-list offset_list_name] [vlan vlan_id]</p>	<p>Добавляет запрещающую запись фильтрации для протокола IP. Пакеты, отвечающие условиям записи, будут блокироваться коммутатором. При использовании ключевого слова <i>disable-port</i> физический интерфейс, принявший такой пакет, будет выключен. При использовании ключевого слова <i>log-input</i> будет отправлено сообщение в системный журнал.</p>
<p>deny icmp {any source source_wildcard} {any destination destination_wildcard} {any icmp_type} {any icmp_code} [dscp dscp precedence precedence] [time-range time_name] [disable-port log-input] [index index] [offset-list offset_list_name] [vlan vlan_id]</p>	<p>Добавляет запрещающую запись фильтрации для протокола ICMP. Пакеты, отвечающие условиям записи, будут блокироваться коммутатором. При использовании ключевого слова <i>disable-port</i> физический интерфейс, принявший такой пакет, будет выключен. При использовании ключевого слова <i>log-input</i> будет отправлено сообщение в системный журнал.</p>
<p>deny igmp {any source source_wildcard} {any destination destination_wildcard} [igmp_type] [dscp dscp precedence precedence] [time-range time_name] [disable-port log-input] [index index] [offset-list offset_list_name] [vlan vlan_id]</p>	<p>Добавляет запрещающую запись фильтрации для протокола IGMP. Пакеты, отвечающие условиям записи, будут блокироваться коммутатором. При использовании ключевого слова <i>disable-port</i> физический интерфейс, принявший такой пакет, будет выключен. При использовании ключевого слова <i>log-input</i> будет отправлено сообщение в системный журнал.</p>
<p>deny tcp {any source source_wildcard} {any source_port} {any destination destination_wildcard} {any destination_port} [dscp dscp precedence precedence] [match-all list_of_flags] [time-range time_name] [disable-port log-input] [index index] [offset-list offset_list_name] [vlan vlan_id]</p>	<p>Добавляет запрещающую запись фильтрации для протокола TCP. Пакеты, отвечающие условиям записи, будут блокироваться коммутатором. При использовании ключевого слова <i>disable-port</i> физический интерфейс, принявший такой пакет, будет выключен. При использовании ключевого слова <i>log-input</i> будет отправлено сообщение в системный журнал.</p>
<p>deny udp {any source source_wildcard} {any source_port} {any destination destination_wildcard} {any destination_port} [dscp dscp precedence precedence] [time-range time_name] [disable-port log-input] [index index] [offset-list offset_list_name] [vlan vlan_id]</p>	<p>Добавляет запрещающую запись фильтрации для протокола UDP. Пакеты, отвечающие условиям записи, будут блокироваться коммутатором. При использовании ключевого слова <i>disable-port</i> физический интерфейс, принявший такой пакет, будет выключен.</p>
<p>offset-list offset_list_name {offset_base offset_mask value}...</p>	<p>Создаёт список шаблонов пользователя с именем <i>name</i>. Имя может включать от 1 до 32 символов. В одной команде может содержаться до тринадцати шаблонов, состоящих из следующих параметров: <i>offset_base</i> – базовое смещение. Возможные значения: L3 – начало заголовка IPv4; L4 – конец заголовка IPv4. <i>offset</i> – смещение байта данных в пределах пакета. Базовое смещение принимается за начало отсчета. <i>mask</i> – маска. В анализе пакета принимают участие только те разряды байта, для которых в соответствующих разрядах маски задан '0'. <i>value</i> – искомое значение.</p>
<p>no offset-list offset_list_name</p>	<p>Удаляет созданный ранее список.</p>
<p>remove index index</p>	<p>Удаляет созданную ранее запись. - <i>index</i> – индекс правила.</p>

5.30.2 Конфигурирование ACL на базе IPv6

В данном разделе приведены значения и описания основных параметров, используемых в составе команд настройки списков ACL, основанных на адресации IPv6.

Создание и вход в режим редактирования списков ACL, основанных на адресации IPv6, осуществляется по команде: `ipv6 access-list access-list`. Например, для создания списка ACL под названием MESipv6 необходимо выполнить следующие команды:

```
console#
console#configure
console(config)#ipv6 access-list MESipv6
console(config-ipv6-al)#
```

Таблица 5.252 — Основные параметры, используемые в командах

Параметр	Значение	Действие
<code>permit</code>	Действие разрешить	Создает разрешающее правило фильтрации в списке ACL.
<code>deny</code>	Действие запретить	Создает запрещающее правило фильтрации в списке ACL.
<code>protocol</code>	Протокол	Поле предназначено для указания протокола (или всех протоколов), на основе которого будет осуществляться фильтрация. При выборе протокола возможны следующие варианты: icmp , tcp , udp , либо числовое значение протокола – icmp (58), tcp (6), udp (17). Для соответствия любому протоколу используется значение ipv6 .
<code>source_prefix/length</code>	Адрес отправителя и его длина	Определяет IPv6-адрес и длину префикса сети (0-128) (количество старших бит адреса) источника пакета.
<code>destination_prefix/length</code>	Адрес назначения и его длина	Определяет IPv6-адрес и длину префикса сети (0-128) (количество старших бит адреса) назначения пакета.
<code>dscp</code>	Поле DSCP в заголовке L3	Определяет значение DSCP-поля diffserv. Возможные коды сообщений поля dscp : (0 – 63).
<code>precedence</code>	Приоритет IP	Определяет приоритет IP-трафика:(0-7).
<code>time_name</code>	Имя профиля конфигурации time-range	Определяет конфигурацию временных интервалов.
<code>icmp_type</code>	Тип сообщения протокола ICMP	Используется для фильтрации ICMP-пакетов. Возможные типы и числовые значения сообщений поля icmp_type : destination-unreachable (1), packet-too-big (2), time-exceeded (3), parameter-problem (4), echo-request (128), echo-reply (129), mld-query (130), mld-report (131), mldv2-report (143), mld-done (132), router-solicitation (133), router-advertisement (134), nd-ns (135), nd-na (136).
<code>icmp_code</code>	Код сообщений протокола ICMP	Используется для фильтрации ICMP-пакетов. Возможные значения поля 0 – 255.
<code>destination_port</code>	UDP/TCP-порт назначения	Возможные значения поля TCP-порта: bgp (179), chargen (19), daytime (13), discard (9), domain (53), drip (3949), echo (7), finger (79), ftp (21), ftp-data (20), gopher (70), hostname (42), irc (194), klogin (543), kshell (544), lpd (515), nntp (119), pop2 (109), pop3 (110), smtp (25), sunrpc (1110), syslog (514), tacacs-ds (49), talk (517), telnet (23), time (37), uucp (117), whois (43), www (80);
<code>source_port</code>	UDP/TCP-порт источника	для UDP-порта biff (512), bootpc (68), bootps (67), discard (9), dnsix (90), domain (53), echo (7), mobile-ip (434), nameserver (42), netbios-dgm (138), netbios-ns (137), on500-isakmp (4500), ntp (123), rip (520), snmp (161), snmptrap (162), sunrpc (111), syslog (514), tacacs-ds (49), talk (517), tftp (69), time (37), who (513), xdmcp (177). Либо числовое значение (0 – 65535).
<code>list_of_flags</code>	Флаги протокола TCP	Если для условия фильтрации флаг должен быть установлен, то перед ним ставится знак «+», если не должен быть установлен, то «-». Возможные варианты флагов: +urg , +ack , +psh , +rst , +syn , +fin , -urg , -ack , -psh , -rst , -syn и -fin .

disable-port	Отключение порта	Выключает порт, с которого был принят пакет, удовлетворяющий условиям любой из команд запрета deny , в составе которой было описано поле.
log-input	Отправка сообщений	Включает отправку информационных сообщений в системный журнал при получении пакета, который соответствует записи.
offset_list_name	Имя списка битовых полей	Задаёт использование списка шаблонов пользователя для распознавания пакетов. Для каждого списка ACL может быть определен свой список шаблонов.
index	Индекс правила	Индекс правила в таблице, чем меньше индекс – тем приоритетнее правило 1-2147483647



Для выбора всего диапазона параметров, кроме **dscp** и **ip-precedence** используется параметр «**any**».



После того, как хотя бы одна запись добавлена в список ACL, последними в список добавляются записи

```

permit-icmp any any nd-ns any
permit-icmp any any nd-na any
deny ipv6 any any
    
```

Две первые из них разрешают поиск соседних IPv6 устройств с помощью протокола ICMPv6, а последняя означает игнорирование всех пакетов, не удовлетворяющих условиям ACL.

Таблица 5.253 — Команды, используемые для настройки ACL-списков на основе IPv6-адресации

Команда	Действие
permit protocol {any source_prefix/length} { any destination_prefix/length} [dscp dscp precedence precedence] [time-range time_name] [offset-list offset_list_name]	Добавляет разрешающую запись фильтрации для протокола. Пакеты, отвечающие условиям записи, будут обрабатываться коммутатором.
permit icmp {any source_prefix/length} { any destination_prefix/length} {any icmp_type} {any icmp_code} [dscp dscp precedence precedence] [time-range time_name] [offset-list offset_list_name]	Добавляет разрешающую запись фильтрации для протокола ICMP. Пакеты, отвечающие условиям записи, будут обрабатываться коммутатором.
permit tcp {any source_prefix/length} {any source_port} { any destination_prefix/length} {any destination_port} [dscp dscp precedence precedence] [time-range time_name] [match-all list_of_flags] [offset-list offset_list_name]	Добавляет разрешающую запись фильтрации для протокола TCP. Пакеты, отвечающие условиям записи, будут обрабатываться коммутатором.
permit udp {any source_prefix/length} {any source_port} { any destination_prefix/length} {any destination_port} [dscp dscp precedence precedence] [time-range time_name] [offset-list offset_list_name]	Добавляет разрешающую запись фильтрации для протокола UDP. Пакеты, отвечающие условиям записи, будут обрабатываться коммутатором.

<p>deny protocol {any source_prefix/length} { any destination_prefix/length} [dscp dscp precedence precedence] [time-range time_name] [disable-port log-input] [offset-list offset_list_name]</p>	<p>Добавляет запрещающую запись фильтрации для протокола. Пакеты, отвечающие условиям записи, будут блокироваться коммутатором. При использовании ключевого слова <i>disable-port</i> физический интерфейс, принявший такой пакет, будет выключен. При использовании ключевого слова <i>log-input</i> будет отправлено сообщение в системный журнал.</p>
<p>deny icmp {any source_prefix/length} { any destination_prefix/length} {any icmp_type} {any icmp_code} [dscp dscp precedence precedence] [time-range time_name] [disable-port log-input] [offset-list offset_list_name]</p>	<p>Добавляет запрещающую запись фильтрации для протокола ICMP. Пакеты, отвечающие условиям записи, будут блокироваться коммутатором. При использовании ключевого слова <i>disable-port</i> физический интерфейс, принявший такой пакет, будет выключен. При использовании ключевого слова <i>log-input</i> будет отправлено сообщение в системный журнал.</p>
<p>deny tcp {any source_prefix/length} {any source_port} { any destination_prefix/length} {any destination_port} [dscp dscp precedence precedence] [match-all list_of_flags] [time-range time_name] [disable-port log-input] [offset-list offset_list_name]</p>	<p>Добавляет запрещающую запись фильтрации для протокола TCP. Пакеты, отвечающие условиям записи, будут блокироваться коммутатором. При использовании ключевого слова <i>disable-port</i> физический интерфейс, принявший такой пакет, будет выключен. При использовании ключевого слова <i>log-input</i> будет отправлено сообщение в системный журнал.</p>
<p>deny udp {any source_prefix/length} {any source_port} { any destination_prefix/length} {any destination_port} [dscp dscp precedence precedence] [match-all list_of_flags] [time-range time_name] [disable-port log-input] [offset-list offset_list_name]</p>	<p>Добавляет запрещающую запись фильтрации для протокола UDP. Пакеты, отвечающие условиям записи, будут блокироваться коммутатором. При использовании ключевого слова <i>disable-port</i> физический интерфейс, принявший такой пакет, будет выключен. При использовании ключевого слова <i>log-input</i> будет отправлено сообщение в системный журнал.</p>
<p>offset-list offset_list_name { offset_base offset mask value} ...</p>	<p>Создаёт список шаблонов пользователя с именем <i>name</i>. Имя может включать от 1 до 32 символов. В одной команде может содержаться до пяти шаблонов, состоящих из следующих параметров: <i>offset_base</i> – базовое смещение. Возможные значения: L3 – начало заголовка IPv4; L4 – конец заголовка IPv4. <i>offset</i> – смещение байта данных в пределах пакета. Базовое смещение принимается за начало отсчета <i>mask</i> – маска. В анализе пакета принимают участие только те разряды байта, для которых в соответствующих разрядах маски задан '0'. <i>value</i> – искомое значение.</p>
<p>no offset-list offset_list_name</p>	<p>Удаляет созданный ранее список.</p>
<p>remove index index</p>	<p>Удаляет созданную ранее запись. - <i>index</i> – индекс правила.</p>

5.30.3 Конфигурирование ACL на базе MAC

В данном разделе приведены значения и описания основных параметров, используемых в составе команд настройки списков ACL, основанных на MAC-адресации.

Создание и вход в режим редактирования списков ACL, основанных на MAC-адресации, осуществляется по команде: `mac access-list extended access-list`. Например, для создания списка ACL под названием MESmac необходимо выполнить следующие команды:

```
console#
console#configure
console(config)#mac access-list extended MESmac
console(config-mac-al)#
```

Таблица 5.254 — Основные параметры, используемые в командах

Параметр	Значение	Действие
permit	Действие разрешить	Создает разрешающее правило фильтрации в списке ACL.
deny	Действие запретить	Создает запрещающее правило фильтрации в списке ACL.
source	Адрес отправителя	Определяет MAC-адрес источника пакета.
source_wildcard	Wildcard-маска адреса источника	Маска определяет биты MAC-адреса, которые необходимо игнорировать. В значения игнорируемых битов должны быть записаны единицы. Например, используя маску, можно определить для правила фильтрации диапазона MAC-адресов. Чтобы добавить в правило фильтрации все MAC-адреса, начинающиеся на 00:00:02:AA.xx.xx, необходимо задать значение маски 0.0.0.0.FF.FF, то есть, согласно данной маске, последние 32 бита MAC-адреса будут не важны для анализа.
destination	Адрес назначения	Определяет MAC-адрес назначения пакета.
destination_wildcard	Wildcard-маска адреса назначения	Маска определяет биты MAC-адреса, которые необходимо игнорировать. В значения игнорируемых битов должны быть записаны единицы. Маска используется аналогично маске source_wildcard .
vlan_id	Диапазон значений 0 – 4095	Подсеть VLAN фильтруемых пакетов.
cos	Диапазон значений 0 – 7	Класс обслуживания (CoS) фильтруемых пакетов.
cos_wildcard	Битовая маска, применяемая к классу обслуживания (CoS) фильтруемых пакетов	Маска определяет биты CoS, которые необходимо игнорировать. В значения игнорируемых битов должны быть записаны единицы. Например, чтобы использовать в правиле фильтрации CoS 6 и 7, необходимо в поле CoS указать значение 6, либо 7, а в поле маски значение 1 (7 в двоичном представлении – 111, 1 – 001, получается, что последний бит, будет игнорироваться, то есть CoS может быть либо 110 (6), либо 111 (7)).
eth_type	Диапазон значений 0 – 0xFFFF	Ethernet тип фильтруемых пакетов в шестнадцатеричной записи.
disable-port	—	Выключает порт, с которого был принят пакет, удовлетворяющий условиям команды запрета deny .
log-input	Отправка сообщений	Включает отправку информационных сообщений в системный журнал при получении пакета, который соответствует записи.
time_name	Имя профиля конфигурации time-range	Определяет конфигурацию временных интервалов.
offset_list_name	Побайтовое смещение от ключевой точки	Задаёт использование списка шаблонов пользователя для распознавания пакетов. Для каждого списка ACL может быть определен свой список шаблонов.
index	Индекс правила	Индекс правила в таблице, чем меньше индекс – тем приоритетнее правило 1-2147483647





-  Для выбора всего диапазона параметров, кроме `dscp` и `ip-precedence` используется параметр «`any`».
-  Если пакет попадает под критерий правила в ACL, то над ним выполняется действие этого правила (`permit/deny`). Дальнейшая проверка не производится.
-  Если на интерфейс назначены IP и MAC ACL, то первоначально пакет будет проверен на соответствие правилам IP ACL, потом MAC ACL (в случае, если не попадёт под действие ни одного из правил IP ACL).
-  Если после проверки на соответствие правилам IP или MAC ACL (когда 1 ACL назначен на интерфейс) или IP и MAC ACL (когда 2 ACL назначены на интерфейс) пакет не попал под действие ни одного из правил, то над данным пакетом будет применено действие "`deny any any`".

Таблица 5.255 — Команды, используемые для настройки ACL-списков на основе MAC-адресации

Команда	Действие
permit <code>{any} {source source-wildcard}</code> <code>{any} {destination destination_wildcard}</code> <code>[vlan vlan_id]</code> <code>[cos cos cos_wildcard] [eth_type]</code> <code>[time-range time_name] [index index]</code> <code>[offset-list offset_list_name]</code>	Добавляет разрешающую запись фильтрации. Пакеты, отвечающие условиям записи, будут обрабатываться коммутатором.
deny <code>{any} {source source-wildcard}</code> <code>{any} {destination destination_wildcard}</code> <code>[vlan vlan_id]</code> <code>[cos cos cos_wildcard] [eth_type]</code> <code>[time-range time_name]</code> <code>[disable-port log-input] [index index]</code> <code>[offset-list offset_list_name]</code>	Добавляет запрещающую запись фильтрации. Пакеты, отвечающие условиям записи, будут блокироваться коммутатором. При использовании ключевого слова <code>disable-port</code> , физический интерфейс, принявший такой пакет, будет выключен. При использовании ключевого слова <code>log-input</code> будет отправлено сообщение в системный журнал.
offset-list <code>offset_list_name { offset_base offset mask value} ...</code>	Создаёт список шаблонов пользователя с именем <i>name</i> . Имя может включать от 1 до 32 символов. В одной команде может содержаться до тринадцати шаблонов, в зависимости от выбранного режима <code>system mode</code> , шаблонов, состоящих из следующих параметров: <i>offset_base</i> – базовое смещение. Возможные значения: L2 – смещение от начала пакета; <code>outer-tag</code> – начало смещения от STAG; <code>inner-tag</code> – начало смещения от CTAG; <code>src-mac</code> – начало смещения с MAC-адреса источника; <code>dst-mac</code> – начало смещения с MAC-адреса назначения. <i>offset.offset</i> – смещение байта данных в пределах пакета. Базовое смещение принимается за начало отсчета; <i>mask</i> – маска. В анализе пакета принимают участие только те разряды байта, для которых в соответствующих разрядах маски задан '0'; <i>value</i> – искомое значение
no offset-list <code>offset_list_name</code>	Удаляет созданный ранее список.
remove index <code>index</code>	Удаляет созданную ранее запись. - <i>index</i> – индекс правила.

5.30.4 Настройка временных интервалов «`time-range`» для списков доступа

В данном разделе приводятся команды настройки временных интервалов для списков ACL. Создание и вход в режим редактирования профиля конфигурации «`time-range`», осуществляется по команде: `time-range range_name`.

Например, для создания профиля временных интервалов под названием *http-allowed* необходимо выполнить следующие команды:

```
console#
console#configure
console (config) #time-range http-allowed
console (config-time-range) #
```

Таблица 5.256 — Команды режима конфигурирования временных интервалов

Параметр	Значение	Действие
absolute start <i>hh:mm day month year</i>	hh:mm: (0..23):(0..5); day: (1..31); month: (Jan .. Dec); year: (2000..2097)	Устанавливает абсолютные время и дату, когда список доступа вступает в силу.
no absolute start		Удаляет ограничение по времени
absolute end <i>hh:mm day month year</i>		Устанавливает абсолютные время и дату завершения действия списка доступа.
no absolute end		Удаляет ограничение по времени. Если время и дата завершения действия списка доступа не установлены, то список доступа будет действовать неопределенный срок.
periodic <i>day_of_the_week hh:mm to day_of_the_week hh:mm</i>	day_of_the_week: (Monday, Tuesday, Wednesday, Thursday, Friday, Saturday, Sunday); hh:mm: (0..23):(0..5)	Устанавливает время и день недели, когда список доступа будет активен.
periodic list <i>hh:mm to hh:mm day_of_the_week1 [day_of_the_week2...day_of_the_week7]</i>		
periodic list <i>hh:mm to hh:mm all</i>		
no periodic <i>day_of_the_week hh:mm to day_of_the_week hh:mm</i>		Удаляет ограничение по времени.
no periodic list <i>hh:mm to hh:mm day_of_the_week1 [day_of_the_week2...day_of_the_week7]</i>		
no periodic list all <i>hh:mm to hh:mm all</i>		

5.31 Конфигурирование защиты от DoS-атак

Данный класс команд позволяет блокировать некоторые распространенные классы DoS-атак.

Команды режима глобального конфигурирования

Командная строка в режиме глобального конфигурирования имеет вид:

```
console (config) #
```

Таблица 5.257 — Команды для настройки защиты от DoS-атак

Параметр	Значение	Действие
security-suite deny martian-addresses {reserved add <i>ip_address</i> remove <i>ip_address</i> }	—	Запрещает прохождение кадров с недопустимыми («марсианскими») IP-адресами источника (loopback, broadcast, multicast).
security-suite dos protect {add remove} {stacheldraht invasor-trojan back-orifice-trojan}	—	Запрещает/разрешает прохождение определенных типов трафика, характерных для вредоносных программ: - stacheldraht – отбрасывает TCP-пакеты с портом источника равным 16660; - invasor-trojan – отбрасывает TCP-пакеты с портом назначения равным 2140 и портом источника 1024; - back-orifice-trojan – отбрасывает UDP-пакеты с портом назначения 31337 и портом источника равным 1024.
security-suite enable	—/выключено	Включает класс команд security-suite.

<code>[global-rules-only]</code>		- global-rules-only — отключает класс команд security-suite на интерфейсах.
<code>no security-suite enable</code>		Отключает класс команд security-suite.

Команды режима конфигурирования интерфейса Ethernet, группы портов.

Командная строка в режиме конфигурирования интерфейса Ethernet, группы портов имеет вид:

```
console (config-if) #
```

Таблица 5.258 — Команда конфигурирования защиты от DoS-атак для интерфейсов

Команда	Значение	Действие
<code>security-suite deny</code> <code>{fragmented icmp syn}</code> <code>{add remove} {any </code> <code>ip_address [mask]}</code>	—	Создает/удаляет правило, запрещающее прохождение трафика, соответствующего критериям. - fragmented – фрагментированные пакеты; - icmp – ICMP-трафик; - syn – syn-пакеты; - <i>ip_address</i> – валидный IP-адрес; - <i>mask</i> – маска в формате IP-адреса или префикса.
<code>no security-suite deny</code> <code>{fragmented icmp syn}</code> <code>{add remove} {any </code> <code>ip_address [mask]}</code>		Восстанавливает значение по умолчанию.
<code>security-suite dos</code> <code>syn-attack rate {any </code> <code>ip_address [mask]}</code>	rate: 5..1000 пакетов в секунду	Задает порог syn-запросов на определенный IP-адрес/сеть, при превышении которого лишние кадры будут отбрасываться. - <i>ip_address</i> – валидный IP-адрес; - <i>mask</i> – маска в формате IP-адреса или префикса.
<code>no security-suite dos</code> <code>syn-attack {any ip_address</code> <code>[mask]}</code>		Восстанавливает значение по умолчанию.

5.32 Качество обслуживания — QoS

По умолчанию на всех портах коммутатора используется организация очереди пакетов по методу FIFO: первый пришел — первый ушел (First In — First Out). Во время интенсивной передачи трафика при использовании данного метода могут возникнуть проблемы, поскольку устройством игнорируются все пакеты, не вошедшие в буфер очереди FIFO, и соответственно теряются безвозвратно. Решает данную проблему метод, организующий очереди по приоритету трафика. Механизм QoS (Quality of service — качество обслуживания), реализованный в коммутаторах MES3000, позволяет организовать восемь очередей приоритета пакетов в зависимости от типа передаваемых данных.

Обслуживание очередей

Алгоритмы обслуживания очередей позволяют предоставлять разный уровень QoS трафику разных классов. Каждая очередь занимается пакетами с определенным приоритетом. Требуется, чтобы высокоприоритетный трафик обрабатывался с минимальной задержкой, но при этом не занимал всю полосу пропускания, и чтобы трафик каждого из остальных типов обрабатывался в соответствии с его приоритетом. Это реализуется при помощи механизма «отсечения хвоста» (tail-drop), использования виртуальных пакетных буферов и настройки размеров очередей.

В коммутаторе имеется настройка по умолчанию для размеров очередей и параметров виртуальных пакетных буферов. При необходимости данную настройку можно изменить при помощи механизма «qos tail-drop profile».



5.32.1 Настройка QoS

Команды режима глобального конфигурирования

Вид запроса командной строки режима глобального конфигурирования:

```
console (config) #
```

Таблица 5.259 — Команды режима глобального конфигурирования

Команда	Значение/Значение по умолчанию	Действие
qos [basic advanced [ports-trusted ports-not-trusted]]	-/basic	Разрешает коммутатору использовать QoS. - basic – базовый режим QoS; - advanced – расширенный режим конфигурирования QoS, включающий полный перечень команд настройки QoS; - ports-trusted – в данном подрежиме пакеты направляются в выходную очередь на основании полей в этих пакетах; - ports-not-trusted – в данном подрежиме все пакеты направляются в нулевую выходную очередь по умолчанию, для отправки в другие очереди требуется назначать на входной интерфейс стратегию классификации трафика (policy-map).
no qos		Установить механизм передачи данных FIFO.  Настройки QOS при этом будут удалены.
qos advanced-mode trust {cos dscp [cos-dscp]}	-/выключено	Установить метод доверия на портах при работе в режиме расширенного конфигурирования QoS и подрежиме ports-trusted. - cos – порт доверяет значению 802.1p User priority; - dscp – порт доверяет значению DSCP в IPv4/IPv6-пакетах; - cos-dscp – порт доверяет обоим уровням, однако DSCP имеет приоритет над 802.1p.
no qos advanced-mode trust		Устанавливает метод по умолчанию.
qos statistics interface	-/выключено	Включить режим статистики классификации трафика на физических интерфейсах.
no qos statistics interface		Отключить режимы статистики.
qos tail-drop profile profile_id	profile_id: (1..4)	Создать профиль qos tail-drop .
no qos tail-drop profile profile_id		Удалить профиль qos tail-drop .
class-map class_map_name [match-all match-any]	class_map_name: (1..32) символов/match-all	1. Создает список критериев классификации трафика. 2. Входит в режим редактирования списка критериев классификации трафика. - match-all – все критерии данного списка должны быть выполнены; - match-any – один, любой критерий данного списка должен быть выполнен.  В списке критериев может быть одно или два правила. Если правила два, и оба они указывают на разные типы ACL (IP, MAC), то классификация будет осуществляться по первому в списке верному правилу.  Действует только для режима qos advanced
no class-map class_map_name		Удаляет список критериев классификации трафика.

policy-map <i>policy_map_name</i>	<p>policy_map_name: (1..32) символов</p>	<p>1. Создает стратегию классификации трафика. 2. Входит в режим редактирования стратегии классификации трафика.</p> <p><input checked="" type="checkbox"/> В одном направлении поддерживается только одна стратегия классификации трафика. По умолчанию policy-map устанавливает DSCP=0 для IP-пакетов и CoS=0 для тегированных пакетов.</p> <p><input checked="" type="checkbox"/> Действует только для режима qos advanced.</p>
no policy-map <i>policy_map_name</i>		Удаляет правило классификации трафика.
qos aggregate-policer <i>aggregate_policer_name</i> <i>committed_rate_kbps</i> <i>excess_burst_byte</i> [exceed-action {drop policed-dscp-transmit}]	<p>aggregate_policer_name: (1..32) символа;</p> <p>committed_rate_kbps: (3..57982058);</p> <p>committed_burst_byte: (3000..19173960)</p>	<p>Определяет шаблон настроек, который позволяет ограничить полосу пропускания канала и в то же время гарантировать определенную скорость передачи данных.</p> <p>При работе с полосой пропускания используется алгоритм маркированной «корзины». Задачей алгоритма является принятие решения: передать пакет или отбросить. Параметрами алгоритма являются – скорость поступления (CIR) маркеров в «корзину» и объем (CBS) «корзины».</p> <p>- <i>committed-rate-kbps</i> – среднее значение скорости трафика, кбит/с. Данная скорость гарантируется при передаче информации; - <i>committed-burst-byte</i> – размер сдерживающего порога в байтах; - drop – пакет будет отброшен, когда «корзина» переполнится; - policed-dscp-transmit – при переполнении «корзины» значение DSCP будет переопределено.</p> <p><input checked="" type="checkbox"/> Нельзя удалить шаблон настроек, если он используется в стратегии policy map, перед удалением следует удалить назначение шаблона стратегии: no police aggregate aggregate-policer-name</p> <p><input checked="" type="checkbox"/> Действует только для режима qos advanced.</p>
no qos aggregate-policer <i>aggregate_policer_name</i>		Удаляет шаблон настроек регулирования скорости канала.
wrr-queue cos-map <i>queue_id cos1...cos8</i>	<p>queue_id: (1..8); cos1...cos8: (0..7);</p>	Определяет значения CoS для очередей исходящего трафика.
no wrr-queue cos-map <i>[queue_id]</i>	Значения CoS по умолчанию для очередей: CoS = 0 – очередь 3 CoS = 1 – очередь 1 CoS = 2 – очередь 2 CoS = 3 – очередь 4 CoS = 4 – очередь 5 CoS = 5 – очередь 6 CoS = 6 – очередь 7 CoS = 7 – очередь 8	Устанавливает значения по умолчанию.
wrr-queue bandwidth <i>weight1 weight2 weight3 weight4</i>	<p><i>weight1, weight2, weight3, weight4</i>: (0..255)/1</p>	Присваивает вес исходящим очередям, используемый механизмом WRR (Weighted Round Robin – весовой механизм распределения нагрузки).
no wrr-queue bandwidth		Устанавливает значение по умолчанию.
priority-queue out num-of-queues <i>number_of_queues</i>	<p>number_of_queues: (0..8)</p> <p>По умолчанию, все очереди обрабатываются по алгоритму «strict priority».</p>	Задаёт количество приоритетных очередей. <input checked="" type="checkbox"/> Для приоритетной очереди вес WRR будет игнорироваться. Если задается отличное от «0» значение N, то старшие N очередей будут приоритетными (не будут участвовать в WRR).

		<p>Пример: 0: все очереди равноправны; 1: семь младших очередей участвуют в WRR, 8-ая не участвует; 2: шесть младших очередей участвуют в WRR, 7,8 не участвуют.</p>
no priority-queue out num-of-queues		Устанавливает значение по умолчанию.
qos wrr-queue threshold gigabitethernet <i>queue_id</i> <i>threshold_percentage</i>	<i>queue_id:</i> (1..8); <i>threshold_percentage:</i> (0..100)/значение пороговых настроек для отбрасывания избыточного трафика равно 80%	<p>Устанавливает пороговые значения для отбрасывания избыточного трафика очереди.</p> <p><input checked="" type="checkbox"/> Объем трафика в зависимости от его приоритета сравнивается с соответствующим порогом. Если порог превышен, пакеты с соответствующим приоритетом сброса будут отбрасываться в течение всего времени, пока порог превышен. Действует только для режима qos advanced.</p>
no qos wrr-queue threshold gigabitethernet <i>queue_id</i>		Устанавливает значения порогов по умолчанию
qos wrr-queue wrtd	-/выключено	<p>Включает WRD (Weighted Random Tail Drop) весовой механизм удаления пакетов из очередей.</p> <p><input checked="" type="checkbox"/> Изменения вступят в силу после перезагрузки устройства.</p> <p><input checked="" type="checkbox"/> После перезагрузки устройства удаляются настройки очередей, в которых были настройки Y-sharing, а также все настройки port-limit. Также запрещаются настройки Y-sharing и настройки port-limit.</p>
no qos wrr-queue wrtd		Выключает WRD.
qos map enable {cos-dscp dscp-cos}	—	Использовать заданную таблицу перемаркировки для доверенных портов коммутатора.
no qos map enable {cos-dscp dscp-cos}		Не использовать таблицу перемаркировки.
qos map policed-dscp <i>dscp_list to</i> <i>dscp_mark_down</i>	<i>dscp_list:</i> (0..63); <i>dscp_mark_down:</i> (0..63)/таблица повторной маркировки является пустой, то есть значения DSCP для всех входящих пакетов остаются неизменными	<p>Заполняет таблицу перемаркировки DSCP. Для входящих пакетов с указанными значениями DSCP задает новое значение DSCP.</p> <p>- <i>dscp_list</i> – определяет до 8 значений DSCP, значения разделяются знаком пробела.</p> <p>- <i>dscp_mark_down</i> – определяет новое значение dscp.</p> <p><input checked="" type="checkbox"/> Действует только для режима qos advanced.</p>
no qos map policed-dscp <i>[dscp_list]</i>		Устанавливает значение по умолчанию.
qos map dscp-queue <i>dscp_list to queue_id</i>	<i>dscp_list:</i> (0..63); <i>queue_id:</i> (1..8) Значения по умолчанию: DSCP: (0-7), очередь 1 DSCP: (8-15), очередь 2 DSCP: (16-23), очередь 3 DSCP: (24-31), очередь 4 DSCP: (32-39), очередь 5 DSCP: (40-47), очередь 6 DSCP: (48-55), очередь 7 DSCP: (56-63), очередь 8	<p>Устанавливает соответствие между значениями DSCP входящих пакетов и очередями.</p> <p>- <i>dscp_list</i> – определяет до 8 значений DSCP, значения разделяются знаком пробела.</p>
no qos map dscp-queue <i>[dscp_list]</i>		Устанавливает значения по умолчанию
qos map dscp-dp <i>dscp_list to dp</i>	<i>dscp_list:</i> (0..63); <i>dp:</i> (0..2)/ все пакеты имеют приоритет сброса dp=0	<p>Ставит в соответствие значению DSCP приоритет отброса (чем выше числовое значение приоритета, тем ниже вероятность того, что пакет будет отброшен; в первую очередь отбрасываются пакеты с приоритетом сброса 0, затем 1, затем 2)</p> <p>- <i>dscp_list</i> – определяет до 8 значений DSCP, значения разделяются знаком пробела.</p> <p><input checked="" type="checkbox"/> Действует только для режима qos advanced.</p>

no qos map dscp-dp [<i>dscp_list</i>]		Устанавливает значения по умолчанию.
qos map dscp-cos <i>dscp_list</i> to cos	dscp_list: (0..63); cos: (0..7)	Заполняет таблицу перемаркировки DSCP. Заменяет значение DSCP на CoS.
no qos map dscp-cos [<i>dscp_list</i>]		Вернуться к значениям по умолчанию.
qos map cos-dscp <i>cos</i> to <i>dscp_list</i>	dscp_list: (0..63); cos: (0..7)	Заполняет таблицу перемаркировки CoS. Заменяет значение CoS на DSCP.
no qos map cos-dscp [<i>cos</i>]		Вернуться к значениям по умолчанию.
qos trust {cos dscp}	-/cos	Устанавливает режим доверия коммутатора в базовом режиме QoS (CoS или DSCP). - cos – устанавливает классификацию входящих пакетов по значениям CoS. Для нетегированных пакетов используется значение CoS по умолчанию; - dscp – устанавливает классификацию входящих пакетов по значениям DSCP. <input checked="" type="checkbox"/> Действует только для режима qos basic.
no qos trust		Устанавливает значения по умолчанию.
qos dscp-mutation	—	Позволяет применить таблицу изменений dscp к совокупности dscp-доверенных портов. Использование таблицы изменений позволяет перезаписать значения dscp в IP-пакетах на новые значения. <input checked="" type="checkbox"/> Применить таблицу изменений DSCP возможно только для входящего трафика доверенных портов. <input checked="" type="checkbox"/> Действует только для режима qos basic.
no qos dscp-mutation		Отменяет использование карты изменений dscp.
qos map dscp-mutation <i>in_dscp</i> to <i>out_dscp</i>	in_dscp: (0..63); out_dscp: (0..63)/карта изменений является пустой, то есть значения DSCP для всех входящих пакетов остаются неизменными	Заполняет таблицу перемаркировки DSCP. Для входящих пакетов с указанными значениями DSCP задает новые значения DSCP. - <i>in-dscp</i> – определяет до 8 значений DSCP, значения разделяются знаком пробела. - <i>out-dscp</i> – определяет до 8 новых значений DSCP, значения разделяются знаком пробела. <input checked="" type="checkbox"/> Действует только для режима qos basic.
no qos map dscp-mutation [<i>in_dscp</i>]	—	Устанавливает значения по умолчанию.
rate-limit <i>vlan_id</i> <i>rate</i> <i>burst</i>	vlan_id: (1 .. 4094); rate: (3 .. 57982058) кбит/с; burst: (3000 .. 19173960) байт /128 кбайт	Устанавливает ограничение скорости для входящего трафика для заданной VLAN. - <i>vlan_id</i> – номер VLAN; - <i>rate</i> – средняя скорость трафика (CIR), кбит/с; - <i>burst</i> – размер сдерживающего порога (ограничение скорости) в байтах.
no rate-limit		Снимает ограничение скорости входящего трафика.

Команды режима редактирования списка критериев классификации трафика

Вид запроса командной строки режима редактирования списка критериев классификации трафика:

```
console#configure
console(config)#class-map class-map-name [match-all | match-any]
console(config-cmap)#
```

Таблица 5.260 — Команды режима редактирования списка критериев классификации трафика

Команда	Значение	Действие
match access-group <i>acl_name</i>	acl_name: (1..32) символов	Добавляет критерий классификации трафика. Определяет правила фильтрации трафика по списку ACL для классификации. <input checked="" type="checkbox"/> Действует только для режима qos advanced.
no match access-group <i>acl_name</i>		Удаляет критерий классификации трафика.

Команды режима редактирования стратегии классификации трафика

Вид запроса командной строки режима редактирования стратегии классификации трафика:

```
console#configure
console(config)#policy-map policy-map-name
console(config-pmap)#
```

Таблица 5.261 — Команды режима редактирования стратегии классификации трафика

Команда	Значение	Действие
class class_map_name [access-group <i>acl_name</i>]	class_map_name: (1..32) символов	Определяет правило классификации трафика и входит в режим конфигурирования правила классификации – policy-map class. - <i>acl_name</i> – определяет правила фильтрации трафика по списку ACL для классификации. При создании нового правила классификации, опциональный параметр access-group обязателен. <input checked="" type="checkbox"/> Для того чтобы использовать настройки стратегии policy-map для интерфейса, используйте команду service-policy в режиме конфигурации интерфейса. <input checked="" type="checkbox"/> Действует только для режима qos advanced.
no class class_map_name		Удаляет правило классификации трафика class-map из стратегии policy-map.

Команды режима конфигурирования правила классификации

Вид запроса командной строки режима конфигурирования правила классификации:

```
console#configure
console(config)#policy-map policy-map-name
console(config-pmap)#class class-map-name [access-group acl-name]
console(config-pmap-c)#
```

Таблица 5.262 — Команды режима конфигурирования правила классификации

Команда	Значение	Действие
trust [cos dscp cos-dscp]	-/режим доверия не установлен	Определяет режим доверия к определенному типу трафика. Данной командой выбирается значение, которое QoS будет использовать в качестве внутреннего DSCP. - cos – в качестве внутреннего DSCP используется CoS; - dscp – в качестве внутреннего DSCP используется DSCP входящих пакетов (значение по умолчанию); - cos-dscp – в качестве внутреннего DSCP используется DSCP входящих пакетов, если это IP-пакеты, иначе CoS. <input checked="" type="checkbox"/> Действует только для режима qos advanced.
no trust		Устанавливает значение по умолчанию.

set {dscp new_dscp queue queue_id cos new_cos vlan vlan_id}	new_dscp: (0..63); queue_id: (1..8); new_cos: (0..7); vlan_id: (1..4094)	Устанавливает новые значения для IP-пакета. <input checked="" type="checkbox"/> Команда set является взаимоисключающей с командой trust для одной и той же стратегии policy-map . <input checked="" type="checkbox"/> Стратегии policy-map , использующие команды set , trust или имеющий классификацию ACL , назначаются только для исходящих интерфейсов. <input checked="" type="checkbox"/> Действует только для режима qos advanced .
no set		Удаляет новые значения для IP-пакета.
police committed_rate_kbps committed_burst_byte [exceed-action {drop policed-dscp-transmit}]	committed_rate: (3..12582912) кбит/с; committed_burst: (3000..19173960) байт	Позволяет ограничить полосу пропускания канала и в то же время гарантировать определенную скорость передачи данных. При работе с полосой пропускания используется алгоритм маркированной «корзины». Задачей алгоритма является принятие решения: передать пакет или отбросить. Параметрами алгоритма являются – скорость поступления (CIR) маркеров в «корзину» и объём (CBS) «корзины». - committed_rate_kbps – среднее значение скорости трафика, кбит/с. Данная скорость гарантируется при передаче информации; - committed_burst_byte – размер сдерживающего порога в байтах; - drop – пакет будет отброшен, когда «корзина» переполнится; - policed-dscp-transmit – при переполнении «корзины», значение DSCP будет переопределено. <input checked="" type="checkbox"/> Действует только для режима qos advanced .
no police		Отключает регулирование скорости канала.
police aggregate aggregate_policer_name	aggregate_policer_name: (1..32) символов	Назначает правилу классификации трафика шаблон настроек, который позволяет ограничить полосу пропускания канала и в то же время гарантировать определенную скорость передачи данных. <input checked="" type="checkbox"/> Действует только для режима qos advanced .
no police aggregate aggregate_policer_name		Удаляет шаблон настроек регулирования скорости канала из правила классификации трафика.

Команды режима конфигурирования профиля qos tail-drop

Вид запроса командной строки режима конфигурирования профиля qos tail-drop:

```
console#configure
console(config)#qos tail-drop profile profile_id
console(config-tdprofile)#
```

Таблица 5.263 — Команды режима конфигурирования профиля qos tail-drop

Команда	Значение/Значение по умолчанию	Действие
port-limit limit	limit: (0..5902)/88	Задать размер пакетного разделяемого пула для порта.
no port-limit		Установить значение по умолчанию.
queue queue_id [limit limit] [without-sharing with-sharing]	limit: (0..5902)/88; queue_id: (1..8)	Изменить параметры очереди: - queue_id – номер очереди; - limit – количество пакетов в очереди; - without-sharing – запретить доступ к общему пулу; - with-sharing – разрешить доступ к общему пулу (используется по умолчанию).
no queue queue_id		Установить значение по умолчанию.

Команды режима конфигурирования интерфейса Ethernet, группы портов

Вид запроса командной строки режима конфигурирования интерфейса Ethernet, группы портов:

```
console (config-if) #
```

Таблица 5.264 — Команды режима конфигурирования интерфейса Ethernet, группы портов

<i>Команда</i>	<i>Значение</i>	<i>Действие</i>
service-policy input <i>policy_map_name</i>	policy_map_name: (1..32) символов	Назначает интерфейсу стратегию классификации трафика. <input checked="" type="checkbox"/> В одном направлении интерфейсом поддерживается только одна стратегия классификации трафика. <input checked="" type="checkbox"/> Действует только для режима qos advanced.
no service-policy input		Удаляет стратегию классификации трафика с интерфейса.
traffic-shape <i>committed_rate</i> [<i>committed_burst</i>]	committed_rate: (36..1000000) кбит/с committed_burst: (4096..16769020) байт	Устанавливает ограничение скорости для исходящего трафика через интерфейс. - <i>committed_rate</i> – средняя скорость трафика, кбит/с; - <i>committed_burst</i> – размер сдерживающего порога (ограничение скорости) в байтах.
no traffic-shape		Снимает ограничение скорости исходящего трафика через интерфейс.
traffic-shape queue <i>queue_id committed_rate</i> [<i>committed_burst</i>]	committed_rate: (36..1000000) кбит/с committed_burst: (4096..16769020) байт	Устанавливает ограничение скорости трафика через интерфейс для исходящей очереди. - <i>committed_rate</i> – средняя скорость трафика, кбит/с; - <i>committed_burst</i> – размер сдерживающего порога (ограничение скорости) в байтах.
no traffic-shape queue <i>queue_id</i>		Снимает ограничение скорости трафика через интерфейс для исходящей очереди.
qos trust [cos dscp cos-dscp]	-/включено	Включает базовый механизм qos для интерфейса. - cos – порт доверяет значению 802.1p User priority; - dscp – порт доверяет значению DSCP в IPv4/IPv6-пакетах; - cos-dscp – порт доверяет обоим уровням, однако DSCP имеет приоритет над 802.1p. <input checked="" type="checkbox"/> Действует только для режима qos basic.
no qos trust		Выключает базовый механизм qos для интерфейса.
rate-limit rate [burst]	rate: (3 .. 10000000) кбит/с burst: (3000 .. 19173960) байт /128кбайт	Устанавливает ограничение скорости для входящего трафика. <input checked="" type="checkbox"/> Данная команда доступна только в режиме конфигурирования интерфейса Ethernet.
no rate-limit		Снимает ограничение скорости входящего трафика.
qos tail-drop profile profile_id	profile_id: (1..4)/-	Использовать заданный профиль на интерфейсе.
no qos tail-drop profile		Значение по умолчанию.
qos cos <i>default_cos</i>	default_cos: (0..7)/0	Устанавливает значение CoS по умолчанию для порта (CoS, применяемый для всего нетегированного трафика, проходящего через интерфейс) <input checked="" type="checkbox"/> Данная команда доступна только в режиме конфигурирования интерфейса Ethernet.
no qos cos		Устанавливает значение по умолчанию.

Команды режима конфигурирования интерфейса Vlan

Вид запроса командной строки режима конфигурирования интерфейса Vlan:

```
console (config-if) #
```

Таблица 5.265 — Команды режима конфигурирования интерфейса Vlan



Команда	Значение	Действие
qos cos egress cos	cos: (0..7)/0	Устанавливает значение параметра поля приоритета 802.1p для исходящего тегированного трафика.
no qos cos egress		Устанавливает значение по умолчанию.

Команды режима EXEC

Вид запроса командной строки режима EXEC:

```
console#
```

Таблица 5.266 — Команды режима EXEC

Команда	Значение/Значение по умолчанию	Действие
show qos	—	Показывает режим QoS настроенный на устройстве. В базовом режиме показывает «доверенный» режим (trust mode).
show class-map [class_map_name]	class_map_name: (1..32) символов	Показывает списки критериев классификации трафика.  Действует только для режима qos advanced.
show policy-map [policy_map_name]	policy_map_name: (1..32) символов	Показывает правила классификации трафика.  Действует только для режима qos advanced.
show qos aggregate-policer [aggregate_policer_name]	aggregate_policer_name: (1..32) символов	Показывает настройки средней скорости, и ограничения полосы пропускания для правил классификации трафика.  Действует только для режима qos advanced.
show qos interface [buffers queueing policers shapers rate-limit] [gigabitethernet gi_port fastethernet fa_port port-channel group vlan vlan_id]	gi_port: (1..3/0/1..28); fa_port: (1..3/0/1..24); group (1..24); vlan_id: (1..4094)	Показывает QoS-параметры для интерфейса. - <i>vlan_id</i> – номер VLAN; - <i>gi_port</i> – номер интерфейсов Gigabit Ethernet; - <i>fa_port</i> – номер интерфейсов Fast Ethernet; - <i>group</i> – номер группы портов; - buffers – настройки буфера для очередей интерфейса; - queueing – алгоритм обработки очередей (WRR или EF), вес для WRR очередей, классы обслуживания для очередей и приоритет для EF; - policers – сконфигурированные стратегии классификации трафика для интерфейса; - shapers – ограничение скорости для исходящего трафика; - rate-limit – ограничение скорости для входящего трафика.
show qos map [dscp-queue dscp-dp policed-dscp dscp-mutation dscp-cos]	—	Показывает информацию о замене полей в пакетах, используемых QoS. - dscp-queue – таблица соответствия DSCP и очередей; - dscp-dp – таблица соответствия меток DSCP и приоритета сброса (DP); - policed-dscp – таблица перемаркировки DSCP; - dscp-mutation – таблица изменения DSCP-to-DSCP; - dscp-cos – таблица соответствия меток DSCP и значения CoS.
show qos tail-drop	—	Просмотр параметров tail-drop.
show qos tail-drop [gigabitethernet gi_port fastethernet fa_port]	gi_port: (1..3/0/1..28); fa_port: (1..3/0/1..24);	Просмотр tail-drop информации по конкретному порту (всем портам)
show qos tail-drop unit unit_id	unit_id: (1..8)	Просмотр tail-drop информации по конкретному устройству в стеке (Доступно только в режиме стека).

Примеры выполнения команд.

- Включить режим QoS advanced. Распределить трафик по очередям, пакеты с DSCP 12 в первую очередь, пакеты с DSCP 16 во вторую. Восьмая очередь — приоритетная. Создать стратегию классификации трафика по списку ACL, разрешающему передачу TCP-пакетов с DSCP 12 и 16 и ограничивающую скорость — средняя скорость 1000 Кбит/с, порог ограничения 200000 байт. Использовать данную стратегию на интерфейсах Ethernet 14 и 16.

```

console#
console#configure
console(config)#ip access-list extended tcp_ena
console(config-ip-al)#permit tcp any any dscp 12
console(config-ip-al)#permit tcp any any dscp 16
console(config-ip-al)#exit
console(config)#qos advanced
console(config)#qos map dscp-queue 12 to 1
console(config)#qos map dscp-queue 16 to 2
console(config)#priority-queue out num-of-queues 1
console(config)#policy-map traffic
console(config-pmap)#class class1 access-group tcp_ena
console(config-pmap-c)#police 1000 200000 exceed-action drop
console(config-pmap-c)#exit
console(config-pmap)#exit
console(config)#interface gigabitethernet 1/0/14
console(config-if)#service-policy input traffic
console(config-if)#exit
console(config)#interface gigabitethernet 1/0/1
console(config-if)#service-policy input traffic
console(config-if)#exit
console(config)#

```

5.32.2 Статистика QoS

Команды режима глобального конфигурирования

Вид запроса командной строки режима глобального конфигурирования:

```
console(config)#
```

Таблица 5.267 — Команды режима глобального конфигурирования

Команда	Значение/Значение по умолчанию	Действие
qos statistics aggregate-policer <i>aggregate_policer_name</i>	aggregate_policer_name: (1..32)	Включает QoS-статистику по ограничению полос пропускания.
no qos statistics aggregate-policer <i>aggregate_policer_name</i>	символов/выключено	Отключает QoS-статистику по ограничению полос пропускания.
qos statistics queues set { <i>queue</i> all} { <i>dp</i> all} { gigabitethernet <i>gi_port</i> tengigabitethernet <i>te_port</i> all}	set: (1..2); queue: (1..8); dp: (high, low); gi_port: (1..8/0/1..24); te_port:(1..8/0/1..4); Значение по умолчанию:	Включает QoS -статистику для выходных очередей. - <i>set</i> – определяет набор счетчиков; - <i>dp</i> – определяет приоритет сброса.
no qos statistics queues set	set 1: все приоритеты, все очереди, высокий приоритет сброса. set 2: все приоритеты, все очереди, низкий приоритет сброса.	Отключает QoS-статистику для выходных очередей.

Команды режима конфигурирования интерфейса Ethernet, группы портов

Вид запроса командной строки режима конфигурирования интерфейса Ethernet, группы портов:

```
console (config-if) #
```

Таблица 5.268 — Команды режима конфигурирования интерфейса Ethernet.

Команда	Значение	Действие
qos statistics policer <i>policy_map_name</i> <i>class_map_name</i>	<i>policy_map_name</i> : (1..32) символов; <i>class_map_name</i> : (1..32) символов/сбор	Включает сбор QoS-статистики на интерфейсе. - <i>policy-map_name</i> – стратегия классификации трафика; - <i>class_map_name</i> – список критериев классификации трафика.
no qos statistics policer <i>policy_map_name</i> <i>class_map_name</i>	QoS-статистики выключен	Отключает сбор QoS-статистики на интерфейсе.

Команды режима EXEC

Вид запроса командной строки режима EXEC:

```
console#
```

Таблица 5.269 — Команды режима EXEC.

Команда	Действие
clear qos statistics	Очищает статистику QoS.
show qos statistics	Показывает статистику QoS.

Примеры выполнения команд

- Показать сводную информацию о состоянии, настройке и статистике Ethernet-порта (режим отображения статистики классификации трафика)

```
console#show interfaces GigabitEthernet 1/0/1
```

```
gigabitethernet 1/0/1 is down (not connected)
Interface index is 49
Hardware is gigabitethernet, MAC address is a8:f9:4b:85:42:c1
Interface MTU is 1500
Port is down
Flow control is off, MDIX mode is off
15 second input rate is 0 Kbit/s
15 second output rate is 0 Kbit/s
  0 packets input, 0 bytes received
  0 broadcasts, 0 multicasts
  0 input errors, 0 FCS, 0 alignment
  0 oversized, 0 internal MAC
  0 pause frames received
  0 packets output, 0 bytes sent
  0 broadcasts, 0 multicasts
  0 output errors, 0 collisions
  0 excessive collisions, 0 late collisions
  0 pause frames transmitted
  0 symbol errors, 0 carrier, 0 SQE test error
Output queues: (queue #: passed/dropped)
  1: 14/20
  2: 0/20
```

```
3: 0/20
4: 0/20
5: 0/20
6: 0/20
7: 0/20
8: 0/20
```

- passed — счетчик переданных пакетов;
- dropped — количество отброшенных пакетов.

5.33 Конфигурация протоколов маршрутизации

5.33.1 Конфигурация статической маршрутизации

Статическая маршрутизация — вид маршрутизации, при котором маршруты указываются в явном виде при конфигурации маршрутизатора. Вся маршрутизация при этом происходит без участия каких-либо протоколов маршрутизации.

Команды режима глобального конфигурирования

Вид запроса командной строки режима глобального конфигурирования:

```
console (config) #
```

Таблица 5.270 — Команды режима глобального конфигурирования

Команда	Значение	Действие
<code>ip route prefix {mask prefix_length} gateway [metric distance] [reject]</code>	distance: (1..255)/1	Создает статический маршрут. - <i>prefix</i> – сеть назначения (например 172.16.0.0); - <i>mask</i> – маска сети (в формате десятичной системы исчисления); - <i>prefix_length</i> – префикс маски сети (количество единиц в маске – 0..32); - <i>gateway</i> – шлюз для доступа к сети назначения; - <i>distance</i> – вес маршрута; - reject – запрещает маршрутизацию к сети назначения через все шлюзы.
<code>no ip route prefix {mask prefix_length} [gateway]</code>		Удаляет статический маршрут.
<code>ipv6 route ipv6_prefix/len gateway [metric distance]</code>	distance: (1..65535)/1	Создает статический IPv6-маршрут. - <i>ipv6_prefix/len</i> – префикс сети назначения; - <i>gateway</i> – шлюз для доступа к сети назначения; - <i>distance</i> – вес маршрута. <input checked="" type="checkbox"/> Поддерживается только маршрутизация пакетов, формируемых самим коммутатором (трафика с CPU).
<code>no ipv6 route ipv6_prefix/len [gateway]</code>		Удаляет статический IPv6 маршрут
<code>ip proxy-arp</code>	-/выключено	Включает режим проксирования ARP-запросов
<code>no ip proxy-arp</code>		Отключает режим проксирования ARP-запросов

Команды режима EXEC

Вид запроса командной строки режима EXEC:

```
console#
```

Таблица 5.271 — Команды режима EXEC

Команда	Действие
show ip route [connected static {address ip_address [mask prefix_length] [longer-prefixes]]	Показывает таблицу маршрутизации, удовлетворяющую заданным критериям. – connected – подключенный маршрут, то есть маршрут, взятый с непосредственно подключенного и функционирующего интерфейса; – static – статический маршрут, прописанный в таблице маршрутизации.
sh ipv6 route	Показать таблицу маршрутизации IPv6.

Пример выполнения команды

- Показать таблицу маршрутизации:

```
console#show ip route
```

```
Maximum Parallel Paths: 2 (4 after reset)
Codes: C - connected, S - static
C 10.0.1.0/24 is directly connected, Vlan 1
S 10.9.1.0/24 [5/2] via 10.0.1.2, 17:19:18, Vlan 12
S 10.9.1.0/24 [5/3] via 10.0.2.2, Backup Not Active
S 172.1.1.1/32 [5/3] via 10.0.3.1, 19:51:18, Vlan 12
```

Таблица 5.272 — Описание результата выполнения команды

Поле	Описание
C	Показывает происхождение маршрута: C — Connected (маршрут взят из непосредственно подключенного и функционирующего интерфейса), S — Static (статический маршрут, прописанный в таблице маршрутизации).
10.9.1.0/24	Адрес сети.
[5/2]	Первое значение в скобках — административная дистанция (степень доверия маршрутизатору, чем число выше, тем меньше доверие к источнику), второе число — метрика маршрута.
via 10.0.1.2	Определяет IP-адрес следующего маршрутизатора, через который проходит маршрут до сети.
00:39:08	Определяет время последнего обновления маршрута (часы, минуты, секунды)
Vlan 1	Определяет интерфейс, через который проходит маршрут до сети.

5.33.2 Настройка протокола RIP

Протокол RIP (англ. Routing Information Protocol) — внутренний протокол, который позволяет маршрутизаторам динамически обновлять маршрутную информацию, получая ее от соседних маршрутизаторов. Это очень простой протокол, основанный на применении дистанционного вектора маршрутизации. Как дистанционно-векторный протокол, RIP периодически посылает обновления между соседями, строя, таким образом, топологию сети. В каждом обновлении передается информация о дистанции до всех сетей на соседний маршрутизатор. Коммутатор поддерживает протокол RIP версии 2.

Команды режима глобального конфигурирования

Вид запроса командной строки в режиме глобального конфигурирования:

```
console(config)#
```

Таблица 5.273 — Команды режима глобального конфигурирования

<i>Команда</i>	<i>Значение по умолчанию</i>	<i>Действие</i>
router rip	—	Вход в режим конфигурации протокола RIP.
no router rip		Удаление глобальной конфигурации протокола RIP.

Команды режима конфигурирования протокола RIP

Вид запроса командной строки:

console (config-rip) #

Таблица 5.274 — Команды режима конфигурирования протокола RIP

<i>Команда</i>	<i>Значение/Значение по умолчанию</i>	<i>Действие</i>
default-metric [metric]	metric: (1..15)/1	Устанавливает значение метрики, с которой будут анонсироваться маршруты, полученные другими протоколами маршрутизации. Без параметра устанавливает значение по умолчанию.
no default-metric		Устанавливает значение по умолчанию.
network ip_add	ip_add: (A.B.C.D)	Устанавливает IP-адрес интерфейса, который будет участвовать в процессе маршрутизации.
no network ip_add		Удаляет IP-адрес интерфейса, который будет участвовать в процессе маршрутизации.
redistribute static [metric transparent]	—	Разрешает анонсирование статических маршрутов через RIP. - без параметров – означает, что будет использоваться default-metric при анонсировании маршрутов; - metric transparent – означает, что будет использоваться метрика из таблицы маршрутизации.
no redistribute static [metric transparent]		Запрещает анонсирование статических маршрутов через RIP. - metric transparent – запрещает использовать метрику из таблицы маршрутизации.
shutdown	-/enabled	Выключают процесс маршрутизации по протоколу RIP.
no shutdown		Включают процесс маршрутизации по протоколу RIP.
clear statistics	—	Очистка счетчиков RIP статистики для всех интерфейсов и соседей.

Команды режима конфигурирования интерфейса ip

Вид запроса командной строки:

console (config-if) #

Таблица 5.275 - Команды режима конфигурирования интерфейса ip

<i>Команда</i>	<i>Значение/ Значение по умолчанию</i>	<i>Действие</i>
ip rip shutdown	-/включено	Включают процесс маршрутизации по протоколу RIP на данном интерфейсе.
no ip rip shutdown		Выключают процесс маршрутизации по протоколу RIP на данном интерфейсе.
ip rip passive-interface	-/включено	Выключает отправку обновлений на интерфейсе.
no ip rip passive-interface		Устанавливает значение по умолчанию.
ip rip offset offset	offset: (1 .. 15)/1	Добавляет смещение к метрике.
no ip rip offset		Устанавливает значение по умолчанию.
ip rip default-route originate metric	metric: (1 .. 15)/ выключено	Устанавливает метрику для маршрута по умолчанию транслируемого через RIP.
no ip rip default-route originate		Устанавливает значение по умолчанию.

<code>ip rip authentication mode { text md5 }</code>	-/выключено	Включает аутентификацию в RIP и определяет ее тип: - text – аутентификация открытым текстом; - md5 – аутентификации MD5.
<code>no ip rip authentication mode</code>		Устанавливает значение по умолчанию.
<code>ip rip authentication key-chain key_chain</code>	key_chain: (1..32) символов	Определяет набор ключей, который может использоваться для аутентификации.
<code>no ip rip authentication key-chain</code>		Устанавливает значение по умолчанию.
<code>ip rip authentication-key clear_text</code>	clear_text: (1..16) символов	Определяет ключ для аутентификации открытым текстом.
<code>no ip rip authentication-key</code>		Устанавливает значение по умолчанию.
<code>ip rip distribute-list acl_name</code>	acl_name: (1..32) символов	Устанавливает стандартный IP ACL для фильтрации анонсируемых маршрутов.
<code>no ip rip distribute-list</code>		Устанавливает значение по умолчанию.

Команды режима privileged EXEC

Вид запроса командной строки в режиме privileged EXEC:

```
console#
```

Таблица 5.276- Команды режима privileged EXEC

<i>Команда</i>	<i>Значение</i>	<i>Действие</i>
<code>show ip rip [database statistics peers]</code>	—	Просмотр информации о RIP маршрутизации: - database – информация о настройках RIP; - statistics – статистические данные; - peers – информация участника сети.

Примеры использования команд

- Включить протокол RIP для подсети 172.16.23.0 (IP-адрес на коммутаторе **172.16.23.1**), и аутентификацию MD5 через набор ключей **mykeys**:

```
console#
console#configure
console(config)#router rip
console(config-rip)#network 172.16.23.1
console(config-rip)#interface ip 172.16.23.1
console(config-if)#ip rip authentication mode md5
console(config-if)#ip rip authentication key-chain mykeys
```

5.33.3 Настройка протокола OSPF

OSPF (Open Shortest Path First) — протокол динамической маршрутизации, основанный на технологии отслеживания состояния канала (link-state technology) и использующий для нахождения кратчайшего пути алгоритм Дейкстры. Протокол OSPF представляет собой протокол внутреннего шлюза (IGP). Протокол OSPF распространяет информацию о доступных маршрутах между маршрутизаторами одной автономной системы.



OSPF не поддерживается в режиме стекирования.

Команды режима глобального конфигурирования

Вид запроса командной строки в режиме глобального конфигурирования:

```
console(config)#
```

Таблица 5.277 - Команды режима глобального конфигурирования

Команда	Значение по умолчанию	Действие
router ospf enable	—	Включает маршрутизацию по протоколу OSPF.
no router ospf enable		Выключает маршрутизацию по протоколу OSPF.
router ospf redistribute { connected, rip, static }	—	Разрешает анонсирование маршрутов через OSPF: - connected – сетей, объявленных на коммутаторе; - rip – маршрутов, полученных через протокол RIP; - static – статических маршрутов.
no router ospf redistribute { connected, rip, static }		Устанавливает значение по умолчанию.
router ospf compatible rfc1583	-/включено	Включает совместимость с RFC 1583.
no router ospf compatible rfc1583		Выключает совместимость с RFC 1583.
router ospf router-id A.B.C.D	—	Устанавливает идентификатор маршрутизатора, который уникально идентифицирует маршрутизатор в пределах одной автономной системы. - <i>A.B.C.D</i> – идентификатор маршрутизатора в формате IPv4-адреса.
no router ospf router-id		Устанавливает значение по умолчанию.
router ospf area A.B.C.D	—	Устанавливает идентификатор зоны по умолчанию. Зона – совокупность сетей и маршрутизаторов, имеющих один и тот же идентификатор. - <i>A.B.C.D</i> – идентификатор маршрутизатора в формате IPv4-адреса.
no router ospf area		Устанавливает значение по умолчанию.
router ospf area A.B.C.D default-cost cost	cost: (0..16777215)	Устанавливает стоимость суммарного маршрута по умолчанию для зоны типа stub. - <i>A.B.C.D</i> – идентификатор маршрутизатора в формате IPv4-адреса.
no router ospf area A.B.C.D default-cost		Устанавливает значение по умолчанию.
router ospf area A.B.C.D nssa	—	Устанавливает для указанной зоны тип NSSA. - <i>A.B.C.D</i> – идентификатор маршрутизатора в формате IPv4-адреса.
no router ospf area A.B.C.D nssa		Устанавливает для указанной зоны стандартный тип.
router ospf area A.B.C.D stub	—	Устанавливает для указанной зоны тип stub. - <i>A.B.C.D</i> – идентификатор маршрутизатора в формате IPv4-адреса.
no router ospf area A.B.C.D stub		Устанавливает для указанной зоны стандартный тип.
router ospf area A.B.C.D virtual-link E.F.G.H	—	Устанавливает виртуальный линк для зоны A.B.C.D к маршрутизатору E.F.G.H. - <i>A.B.C.D</i> – идентификатор маршрутизатора в формате IPv4-адреса. - <i>E.F.G.H</i> – идентификатор маршрутизатора в формате IPv4-адреса.
router ospf area A.B.C.D virtual-link		Устанавливает для зоны A.B.C.D стандартный тип.
router ospf area A.B.C.D range network_address mask [advertise not-advertise] [cost cost]	A.B.C.D: идентификатор маршрутизатора в формате IPv4-адреса; network_address: A.B.C.D; mask: E.F.G.H; cost: целое положительное число	Создает суммарный маршрут на границе зоны (для IPv4). - advertise – анонсировать созданный маршрут; - not-advertise – не анонсировать созданный маршрут.
no router ospf area A.B.C.D range network_address mask		Удаляет суммарный маршрут.

Команды режима конфигурирования интерфейса ip

Вид запроса командной строки:

```
console (config-ip) #
```

Таблица 5.278 — Команды режима конфигурирования интерфейса ip

Команда	Значение/ Значение по умолчанию	Действие
ospf	-/выключено	Разрешает конфигурировать OSPF на интерфейсе.
no ospf		Запрещает конфигурировать OSPF на интерфейсе.
ospf enable	-/включено	Включает маршрутизацию по протоколу OSPF на интерфейсе.
no ospf enable		Выключает маршрутизацию по протоколу OSPF на интерфейсе.
ospf cost cost	cost: (1..65535)/10	Устанавливает метрику состояния канала, которая является условным показателем "стоимости" пересылки данных по каналу.
no ospf cost		Устанавливает значение по умолчанию.
ospf priority priority	priority: (0..255)/1	Устанавливает приоритет маршрутизатора, который используется для выбора DR и BDR.
no ospf priority		Устанавливает значение по умолчанию.
ospf area A.B.C.D	A.B.C.D: идентификатор зоны в формате IPv4-адреса	Устанавливает идентификатор зоны по умолчанию.
no ospf area		Устанавливает значение по умолчанию.
ospf authentication {text text md5 key_chain}	text: (1..8) символов; key_chain: (1..32) символов/выключено	Включает аутентификацию в OSPF и определяет ее тип: - <i>text</i> – аутентификация открытым текстом; - <i>key_chain</i> – имя набора ключей, созданного командой <i>key chain</i> .
no ospf authentication		Устанавливает значение по умолчанию.
ospf dead-interval interval	interval: (1..2147483647)/40	Устанавливает интервал времени в секундах, по истечении которого сосед будет считаться "мертвым". Этот интервал должен быть кратным значению <i>hello-interval</i> . Как правило, <i>dead-interval</i> равен 4 интервалам отправки <i>hello</i> -пакетов, то есть 40 секундам.
no ospf dead-interval		Устанавливает значение по умолчанию.
ospf hello-interval interval	interval: (1..65535)/10	Устанавливает интервал времени в секундах, по истечении которого маршрутизатор отправляет следующий <i>hello</i> -пакет с интерфейса.
no ospf hello-interval		Устанавливает значение по умолчанию.
ospf retransmit-interval interval	interval: (1..3600)/5	Устанавливает интервал времени в секундах, по истечении которого маршрутизатор повторно отправит пакет, на который не получил подтверждения о получении (например, Database Description пакет или Link State Request пакеты).
no ospf retransmit-interval		Устанавливает значение по умолчанию.
ospf transmit-delay delay	delay: (1..3600)/1	Устанавливает примерное время в секундах, необходимое для передачи пакета состояния канала.
no ospf transmit-delay		Устанавливает значение по умолчанию.
ospf mtu mtu	mtu: (128..10218)	Устанавливает значение MTU (maximum transmission unit) для IP-интерфейса. Если требуется задать MTU более 1500 байт, то необходимо разрешить поддержку «jumbo frame» командой: port jumbo-frame .
no ospf mtu		Устанавливает значение по умолчанию. MTU по умолчанию: - при включенном «jumbo frame» – 10218; - при отключенном «jumbo frame» – 1500.
ospf passive-interface {default gigabitethernet}	gi_port: (1..8/0/1..24) te_port:(1..8/0/1..4) /выключено	Запрещает IP-интерфейсу обмениваться протокольными сообщениями с соседями через указанный физический интерфейс.

<code>gi_port tengigabitethernet te_port}</code>		При использовании параметра default настройка применяется ко всем физическим интерфейсам.
<code>no ospf passive-interface {default gigabitethernet gi_port tengigabitethernet te_port}</code>		Разрешает IP-интерфейсу обмениваться протокольными сообщениями с соседями.

Команды режима privileged EXEC

Вид запроса командной строки в режиме privileged EXEC:

```
console#
```

Таблица 5.279 - Команды режима privileged EXEC

Команда	Значение	Действие
<code>show ip ospf</code>	—	Отображает конфигурации OSPF.
<code>show ip ospf neighbor</code>	—	Отображает информации о OSPF-соседях.
<code>show ip ospf neighbor ip_add</code>	—	Отображает информации о OSPF-соседях на данном IP-интерфейсе. - <i>ip_add</i> – IP-адрес интерфейса
<code>show ip ospf interface</code>	—	Отображает конфигурации всех OSPF интерфейсов.
<code>show ip ospf interface ip_add</code>	—	Отображает конфигурации конкретного OSPF-интерфейса. - <i>ip_add</i> – IP-адрес интерфейса
<code>show ip ospf database [router] [network] [summary] [asbr- summary] [external] [ip_add] [adv-router] [self-originate] [dataBASE-summary]</code>	E.F.G.H:	Отображает состояние базы данных протокола OSPF. - <i>ip_add</i> – IP-адрес интерфейса.
<code>show ip ospf E.F.G.H database [router] [network] [summary] [asbr-summary] [external] [ip_add] [adv-router] [self-originate] [dataBASE-summary]</code>	идентификатор зоны	Отображает состояние базы данных протокола OSPF для указанной зоны.
<code>show ip ospf virtual-links [router ip_add] [area E.F.G.H]</code>	E.F.G.H: идентификатор зоны.	Отображает параметры и текущее состояние виртуальных линков: - для указанного маршрутизатора (опционально); - для указанной зоны (опционально); - <i>ip_add</i> – IP-адрес интерфейса.

5.33.4 Настройка протокола BFD

Bidirectional Forwarding Detection (BFD) — сетевой протокол, используемый для определения неисправности линка между двумя маршрутизаторами, взаимодействующими друг с другом. BFD устанавливает сессию между двумя конечными точками через определенный линк. Если существует более чем один линк между двумя системами, возможна настройка нескольких BFD-сессий для мониторинга каждого из них. Сессия BFD устанавливается на основании алгоритма "тройного рукопожатия" и разрывается аналогичным способом.

Команды режима глобального конфигурирования

Вид запроса командной строки в режиме глобального конфигурирования:

```
console (config) #
```

Таблица 5.280 — Команды режима глобального конфигурирования

<i>Команда</i>	<i>Значение по умолчанию</i>	<i>Действие</i>
router ospf bfd all-interfaces	—	Включает поддержку BFD для OSPF.
no router ospf bfd all-interfaces		Выключает поддержку BFD для OSPF.

Команды режима конфигурирования интерфейса IP

Вид запроса командной строки:

```
console (config-ip) #
```

Таблица 5.281 — Команды режима конфигурирования интерфейса IP

<i>Команда</i>	<i>Значение/ Значение по умолчанию</i>	<i>Действие</i>
bfd interval send_interval min_rx rcv_interval	send_interval: (50..1000)/- rcv_interval: (50..1000)/-	Включает BFD на интерфейсе и устанавливает интервалы отправки и приема BFD-анонсов. Интервал отправки регулирует параметр <i>send_interval</i> . Минимальный допустимый интервал приема анонсов регулирует параметр <i>rcv_interval</i> .
no bfd interval		Восстанавливает значение по умолчанию.
ospf bfd [disable]	-/включено	Включает/отключает BFD для данного интерфейса.

Таблица 5.282 - Команды режима privileged EXEC

<i>Команда</i>	<i>Значение</i>	<i>Действие</i>
show bfd neighbors	—	Отображает информацию о BFD-соседях.

5.33.5 Настройка Virtual Router Redundancy Protocol (VRRP)

Протокол VRRP предназначен для резервирования маршрутизаторов, выполняющих роль шлюза по умолчанию. Это достигается путём объединения IP-интерфейсов группы маршрутизаторов в один виртуальный, который будет использоваться как шлюз по умолчанию для компьютеров в сети. На канальном уровне резервируемые интерфейсы имеют MAC-адрес 00:00:5E:00:01:XX, где XX — номер группы VRRP (VRID).

Только один из физических маршрутизаторов может выполнять маршрутизацию трафика на виртуальном IP-интерфейсе (VRRP master), остальные маршрутизаторы в группе предназначены для резервирования (VRRP backup). Выбор VRRP master происходит в соответствии с RFC 5798. Если текущий master становится недоступным — выбор master-а повторяется. Наивысший приоритет имеет маршрутизатор с собственным IP-адресом, совпадающим с виртуальным. В случае доступности он всегда становится VRRP master. Максимальное количество VRRP процессов — 50.

Команды режима конфигурирования интерфейсов Ethernet, VLAN, интерфейса группы портов

Вид запроса командной строки в режиме конфигурирования интерфейсов Ethernet, VLAN, интерфейса группы портов:

```
console (config-if) #
```

Таблица 5.283 — Команды режима конфигурирования интерфейса Ethernet, VLAN, интерфейса группы портов

Команда	Значение/Значение по умолчанию	Действие
<code>vrrp vrid description text</code>	vrid: (1..255); text: (1..160) символов.	Добавление описания цели или использования для VRRP маршрутизатора с идентификатором <i>vrid</i> .
<code>no vrrp vrid description</code>		Удаление описания VRRP маршрутизатора.
<code>vrrp vrid ip ip_address</code>	vrid: (1..255)	Определение IP-адреса VRRP маршрутизатора.
<code>no vrrp vrid ip [ip_address]</code>		Удаление IP-адреса VRRP с маршрутизатора. Если в качестве параметра не указан IP-адрес, то удалятся все IP-адреса виртуального маршрутизатора, вследствие чего удалится и сам виртуальный маршрутизатор <i>vrid</i> на данном устройстве.
<code>vrrp vrid preempt</code>	vrid: (1..255)/ включено	Включение режима, при котором backup-маршрутизатор с более высоким приоритетом будет пытаться перехватить на себя роль master у текущего master-маршрутизатора с более низким приоритетом.  Маршрутизатор, который является владельцем IP-адреса маршрутизатора, будет перехватывать на себя роль master независимо от настроек данной команды.
<code>no vrrp vrid preempt</code>		Установка значения по умолчанию.
<code>vrrp vrid priority priority</code>	vrid: (1..255); priority: (1..254)/255 для владельца IP-адреса, 100 для остальных	Назначение приоритета VRRP маршрутизатора.
<code>no vrrp vrid priority</code>		Установка значения по умолчанию.
<code>vrrp vrid shutdown</code>	vrid: (1..255)/ выключен	Выключение VRRP протокола на данном интерфейсе.
<code>no vrrp vrid shutdown</code>		Включение VRRP протокола на данном интерфейсе.
<code>vrrp vrid source-ip ip_address</code>	vrid: (1..255)/0.0.0.0	Определение реального VRRP-адреса, который будет использоваться в качестве IP-адреса отправителя для VRRP-сообщений.
<code>no vrrp vrid source-ip</code>		Установка значения по умолчанию.
<code>vrrp vrid timers advertise { seconds msec milliseconds }</code>	seconds: (1-40)/1 сек; milliseconds: (50-40950)	Определение интервала между анонсами master-маршрутизатора. Если интервал задан в миллисекундах, то происходит округление вниз до ближайшей секунды для VRRP Version 2 и до ближайших сотых долей секунды (10 миллисекунд) для VRRP Version 3.
<code>no vrrp vrid timers advertise [msec]</code>		Установка значения по умолчанию.
<code>vrrp vrid version version</code>	version: (1, 2, 2&3)	Определение поддерживаемой версии VRRP протокола. - 2 – поддерживается VRRPv2, определенный в RFC3768. Получаемые VRRPv3 сообщения отбрасываются маршрутизатором. Отправляются только VRRPv2 анонсы. - 3 – поддерживается VRRPv3, определенный в RFC5798, без совместимости с VRRPv2 (8.4, RFC5798). Получаемые VRRPv2 сообщения отбрасываются маршрутизатором. Отправляются только VRRPv2 анонсы. - 2&3 – поддерживается VRRPv3, определенный в RFC5798 с обратной совместимостью с VRRPv2. Получаемые VRRPv2 сообщения обрабатываются маршрутизатором. Отправляются VRRPv2- и VRRPv3-анонсы. Поддерживается только VRRP версии 3. Режимы 2 и 2&3 будут поддерживаться в будущих версиях ПО.
<code>no vrrp vrid version</code>		Установка значения по умолчанию

Команды режима privileged EXEC

Все команды доступны для привилегированного пользователя.

Вид запроса командной строки режима privileged EXEC:

```
console#
```

Таблица 5.284 — Команды режима privileged EXEC

<i>Команда</i>	<i>Значение/Значение по умолчанию</i>	<i>Действие</i>
show vrrp [all brief interface {gigabitethernet gi_port tengigabitethernet te_port port-channel group }]	gi_port: (1..8/0/1..24); te_port: (1..8/0/1..4); group: (1..24)	Просмотр краткой или детальной информации для всех или одного настроенного виртуального маршрутизатора VRRP. - all — просмотр информации о всех виртуальных маршрутизаторах, включая отключенные; - brief — просмотр краткой информации о всех виртуальных маршрутизаторах.

Примеры выполнения команд

- Настроить IP-адрес 10.10.10.1 на VLAN 10, использовать этот адрес в качестве адреса виртуального маршрутизатора. Включить VRRP-протокол на интерфейсе VLAN.

```
console(config-vlan)#interface vlan 10
console(config-if)#ip address 10.10.10.1 /24
console(config-if)#vrrp 1 ip 10.10.10.1
console(config-if)#no vrrp 1 shutdown
```

- Посмотреть конфигурацию VRRP:

```
console#show vrrp
```

```
Interface: vlan 10
Virtual Router 1
Virtual Router name
Supported version VRRPv3
State is Initializing
Virtual IP addresses are 10.10.10.1(down)
Source IP address is 0.0.0.0(default)
Virtual MAC address is 00:00:5e:00:01:01
Advertisement interval is 1.000 sec
Preemption enabled
Priority is 255
```

6 СЕРВИСНОЕ МЕНЮ, СМЕНА ПРОГРАММНОГО ОБЕСПЕЧЕНИЯ

6.1 Меню Startup

Меню **Startup** используется для выполнения специальных процедур, таких как: обновление программного обеспечения, удаление содержимого Flash-памяти, восстановление пароля, диагностика, задание скорости работы терминала, работа с параметрами стека устройства.

Для входа в меню **Startup** необходимо прервать загрузку нажатием клавиши **<Esc>** или **<Enter>** в течение первых двух секунд после появления сообщения автозагрузки (по окончании выполнения процедуры POST).

```
Startup Menu

[1] Download Software
[2] Erase Flash File
[3] Password Recovery Procedure
[4] Set Terminal Baud-Rate
[5] Stack menu
[6] Back

Enter your choice or press 'ESC' to exit:
```

Для выхода из меню и загрузки устройства нажмите клавишу **<6>**, либо **<Esc>**.



Если в течение 15 секунд (значение по умолчанию) не выбран ни один из пунктов меню, то загрузка устройства продолжится. Время ожидания можно увеличить с помощью команд консоли.

Таблица 6.1 — Описание меню Startup

№	Название	Описание
<1>	Download Software Обновление программного обеспечения	Для загрузки программного обеспечения используется протокол X-Modem. При нажатии клавиши <1> на консоль будет выведено следующее сообщение: Downloading code using XMODEM. Теперь, когда устройство готово к приему файла, необходимо передать его при помощи протокола X-Modem. После приема файла устройство перезагрузится автоматически.
<2>	Erase Flash File Удаление содержимого флэш-памяти	Данная процедура используется для удаления конфигурации устройства. Для удаления файла нажать клавишу <2>, появится предупреждение (подтвердите нажатием клавиши <y>): Ввести имя файла конфигурации: Write Flash file name (Up to 8 characters, Enter for none.):CDB File CDB (if present) will be erased after system initialization. ==== Press Enter To Continue ==== Для возврата в меню Startup нажать клавишу <enter>. ==== Press Enter To Continue =====

<3>	Password Recovery Procedure Восстановление пароля	<p>Данная процедура используется для восстановления утраченного пароля, она позволяет подключиться к устройству без пароля.</p> <p>Для восстановления пароля нажать клавишу <3>, при последующем подключении к устройству пароль будет проигнорирован.</p> <p style="text-align: center;">Current password will be ignored!</p> <p>Для возврата в меню Startup нажмите клавишу [enter]. ==== Press Enter To Continue ====</p>
<4>	Set Terminal Baud-Rate Задание скорости работы терминала	<p>Процедура используется для установки скорости работы терминала (по умолчанию 115200 Бод).</p> <p>Для задания новой скорости работы терминала нажать клавишу <5> и введите значение: Set new device Baud rate: 115200</p> <p>Для возврата в меню Startup нажать клавишу <enter>. ==== Press Enter To Continue ====</p>
<5>	Stack menu Работа с параметрами стека устройства	<p>Для увеличения количества портов коммутатора существует возможность объединения устройств в стек. Устройство с идентификатором 1 будет ведущим, остальные - ведомыми. Коммутаторы MES3000 могут работать как автономно, так и в составе стека¹. Для идентификации и установки режима работы устройства в стеке используется меню стека (Stack menu).</p> <p>Для входа в меню стека нажать клавишу <5>:</p> <p style="text-align: center;">Stack menu [1] Show unit stack id [2] Set unit stack id [3] Set unit working mode [4] Back</p> <p style="text-align: center;">Enter your choice or press 'ESC' to exit:</p> <p style="text-align: center;">Описание <i>Stack menu</i> указано в таблице 4.3</p>
<6>	Back Выход из меню	<p>Для выхода из меню и загрузки устройства нажмите клавишу <6>, либо <esc>.</p>

Таблица 6.2 – Описание меню Stack menu, работа с параметрами стека устройства

№	Название меню	Описание
<1>	Show unit stack id Просмотр идентификатора устройства в стеке	<p>Для просмотра идентификатора устройства в стеке нажмите клавишу <1>:</p> <p style="text-align: center;">Current working mode is stacking. Unit stack id set to 1.</p>
<2>	Set unit stack id Назначение идентификатора устройства в стеке	<p>Для назначения идентификатора устройства в стеке нажмите клавишу <2>:</p> <p style="text-align: center;">Enter unit stack id [0-8]: 1 Unit stack id updated to 1.</p> <p>где значение от «1» до «8» – номер устройства в стеке, значение «0» - автономный режим работы коммутатора.</p> <p style="text-align: center;">Для возврата в меню стека нажмите клавишу <enter>. ==== Press Enter To Continue ====</p>
<3>	Set unit working mode Установка режима работы устройства	<p>Для установки режима работы устройства нажмите клавишу <3>:</p> <p style="text-align: center;">Enter unit working mode [1- standalone, 2- stacking]:1 Unit working mode changed to standalone.</p> <p>где значение 1 – автономный режим, значение 2 – режим стекирования.</p> <p style="text-align: center;">Для возврата в меню стека нажмите клавишу <enter>. ==== Press Enter To Continue ====</p>
<4>	Back Выход из меню	<p>Для выхода из меню нажмите клавишу <4></p>

6.2 Обновление программного обеспечения с сервера TFTP



Сервер TFTP должен быть запущен и настроен на компьютере, с которого будет загружаться программное обеспечение. Сервер должен иметь разрешение на чтение файлов начального загрузчика и/или системного ПО. Компьютер с запущенным TFTP-сервером должен быть доступен для коммутатора (можно проконтролировать, выполнив на коммутаторе команду `ping {A.B.C.D}`, где A.B.C.D — IP-адрес компьютера).



Обновление программного обеспечения может осуществляться только привилегированным пользователем.

6.2.1 Обновление системного программного обеспечения

Загрузка устройства осуществляется из файла системного программного обеспечения (ПО), который хранится во Flash-памяти. При обновлении новый файл системного ПО сохраняется в специально выделенной области памяти. При загрузке устройство запускает активный файл системного ПО. Выбор активного файла задается командой:

```
boot system {image-1 | image-2} [unit unit_id]
```

где *unit_id* — номер устройства в стеке (для устройства, работающего в автономном режиме, номер устройства не задается), *image-1*, *image-2* — файл системного ПО.



Если номер устройства при работе в стеке не задан, данная команда применяется к ведущему устройству.

Для просмотра текущей версии системного программного обеспечения, работающего на устройстве, введите команду **show version**:

```
console#show version
```

```
SW version    2.5.44[0b70e656] ( date 24-Nov-2015 time 17:28:25 )
Boot version  0.0.1.2 ( date 12-Dec-2012 time 19:10:41 )
HW version    02.07
CPLD version  03
```

Процедура обновления ПО:

Командой **copy** скопировать новый файл программного обеспечения на устройство в выделенную область памяти (*image2*). Формат команды:

```
copy tftp://tftp_ip_address/[directory/]filename image
```

Пример выполнения команды:

```
console#copy tftp://192.168.16.34/file1 image
```

```
Accessing file `file1' on 192.168.16.34
Loading file1 from 192.168.16.34:
!!!!!!!!!!!!!!!!!!!!!!!!!!!!!!!!!!!!!!!!!!!!!!!!!!!!!!!!!!!!!!!!!!!!!!!!!!!!
!!!!!!!!!!!!!!!!!!!!!!!!!!!!!!!!!!!!!!!!!!!!!!!!!!!!!!!!!!!!!!!!!!!!!!!!!!!!
Copy took 00:01:11 [hh:mm:ss]
```



Восклицательный знак указывает на то, что идет процесс копирования. Каждый восклицательный знак соответствует успешной передаче 10 пакетов по 512 байт информации каждый. Точка указывает на то, что в процессе копирования произошел таймаут ожидания пакетов от TFTP-сервера. Несколько точек в строке может означать, что возникла ошибка в процессе копирования.

Командой **boot** выберите активный файл системного ПО для последующей загрузки:

```
console#boot system image-2
```



Если не выбран новый загруженный файл системного ПО активным, то устройство выполнит загрузку с использованием текущего активного образа.

Убедитесь, что правильно выбран активный файл системного ПО. Для просмотра данных о версиях программного обеспечения и их активности введите команду **show bootvar**:

```
console#show bootvar
```

Image	Filename	Version	Date	Status
1	image-1	2.5.44[0b70e656]	24-Nov-2015 17:28:25	Active*
2	image-2	2.5.44[1537c93f]	12-Nov-2015 15:45:10	Not active



Символом «*» отмечается файл программного обеспечения, который будет исполняться при последующей загрузке.

Перезагрузите коммутатор командой **reload**.

```
console#reload
```

```
This command will reset the whole system and disconnect your current session. Do you want to continue (y/n) [n]?
```

Подтвердите перезагрузку вводом 'y'.

6.2.2 Обновление загрузочного файла устройства (начального загрузчика)

Начальный загрузчик запускается сразу после включения питания устройства. Посредством загрузочного файла осуществляется процедура «тестирования системы при включении» (POST), распаковка и запуск файла системного ПО. При обновлении новый файл начального загрузчика сохраняется на flash на месте старого.

Для просмотра текущей версии загрузочного файла, работающего на устройстве, введите команду **show version**:

```
console#show version
```

```
SW version 2.5.44[0b70e656] ( date 24-Nov-2015 time 17:28:25 )
Boot version 0.0.1.2 ( date 12-Dec-2012 time 19:10:41 )
HW version 02.07
CPLD version 03
```

Процедура обновления ПО:

1. Командой **copy** скопировать новый загрузочный файл на устройство. Формат команды:

```
copy tftp://tftp_ip_address/[directory/]filename boot
```

Пример выполнения команды:

```
console#copy tftp://192.168.16.34/332448-10018.rfb boot
```

```
Erasing file..done.  
!!!!!!!!!!!!!!!!!!!!!!!!!!!!!!!!!!!!!!!!!!!!!!!!!!!!!!!!!!!!!!!!!!!!!!!!!!!!!!!!!!!!!!!!!!!!!!!!!!!!!!!!!!!!!!!!!!!!!!!!  
!!!!!!!!!!!!!!!!!!!!!!!!!!!!!!!!!!!!!!!!!!!!!!!!!!!!!!!!!!!!!!!!!!!!!!!!!!!!!!!!!!!!!!!!!!!!!!!!!!!!!!!!!!!!!!!!!!!!!!!!  
Copy: 2739187 bytes copied in 00:01:18 [hh:mm:ss]
```



Знак восклицания указывает на то, что идет процесс копирования. Каждый восклицательный знак соответствует успешной передаче 10 пакетов по 512 байт информации каждый. Точка указывает на то, что в процессе копирования произошел таймаут ожидания пакетов от TFTP-сервера. Несколько точек в строке может означать, что возникла ошибка в процессе копирования.

2. Перезагрузите коммутатор командой **reload**.

```
console#reload
```

```
This command will reset the whole system and disconnect your current  
session. Do you want to continue (y/n) [n]?
```

Подтвердите перезагрузку вводом 'y'.

ПРИЛОЖЕНИЕ А. ПРИМЕРЫ ПРИМЕНЕНИЯ И КОНФИГУРИРОВАНИЯ УСТРОЙСТВА

Настройка протокола множества связующих деревьев (MSTP)

Протокол MSTP позволяет строить множество связующих деревьев для отдельных групп VLAN на коммутаторах локальной сети, что позволяет балансировать нагрузку. Для простоты рассмотрим случай с тремя коммутаторами, объединенными в кольцевую топологию.

Пусть vlan 10, 20, 30 объединяются в первом экземпляре MSTP, vlan 40, 50, 60 объединяются во втором экземпляре. Необходимо, чтобы трафик VLAN-ов 10, 20, 30 между первым и вторым коммутаторами передавался напрямую, а трафик VLAN-ов 40, 50, 60 передавался транзитом через коммутатор 3. Коммутатор 2 назначим корневым для внутреннего связующего дерева (IST — Internal Spanning Tree) в котором передается служебная информация. Коммутаторы объединяются в кольцо, используя порты g1 и g2. Ниже приведена схема, изображающая логическую топологию сети.



Рисунок 25 — Настройка протокола множества связующих деревьев

Когда один из коммутаторов выходит из строя, либо обрывается канал, множество деревьев MSTP перестраивается, что позволяет минимизировать последствия аварии. Ниже приведен процесс конфигурации коммутаторов. Для более быстрой настройки создается общий конфигурационный шаблон, который загружается на TFTP-сервер и используется впоследствии для настройки всех коммутаторов.

1. Создание шаблона и конфигурация первого коммутатора

```
console#configure
console(config)#vlan database
console(config-vlan)#vlan 10,20,30,40,50,60
console(config-vlan)#exit
console(config)#interface vlan 1
console(config-if)#ip address 192.168.16.1 /24
console(config-if)#exit
console(config)#spanning-tree mode mstp
console(config)#interface range gigabitethernet 1/0/1-2
console(config-if)#switchport mode trunk
console(config-if)#switchport trunk allowed vlan add 10,20,30,40,50,60
console(config-if)#exit
console(config)#spanning-tree mst configuration
console(config-mst)#name sandbox
```

```
console(config-mst)#instance 1 add vlan 10,20,30
console(config-mst)#instance 2 add vlan 40,50,60
console(config-mst)#exit
console(config)#do copy running-config startup-config
```

```
01-Oct-2006 01:09:34 %COPY-I-FILECPY: Files Copy - source URL running-config
destination URL flash://startup-config
01-Oct-2006 01:09:44 %COPY-N-TRAP: The copy operation was completed successfully
Copy succeeded
console(config)# do copy startup-config tftp://192.168.16.2/mstp.conf
01-Oct-2006 01:10:44 %COPY-I-FILECPY: Files Copy - source URL flash://startup-
config destination URL tftp://192.168.16.2/mstp.conf
01-Oct-2006 01:10:44 %COPY-N-TRAP: The copy operation was completed successfully
!
Copy: 726 bytes copied in 00:00:01 [hh:mm:ss]
```

```
console(config)#spanning-tree mst 1 priority 0
console(config)#end
```

2. Конфигурация второго коммутатора

```
console#configure
console(config)#interface vlan 1
console(config-if)#ip address 192.168.16.1 /24
console(config-if)#do copy tftp://192.168.16.2/mstp.conf startup-config
```

```
01-Oct-2006 02:17:14 %COPY-I-FILECPY: Files Copy - source URL
tftp://192.168.16.2/mstp.conf destination URL flash://startup-config
.....01-Oct-2006 02:17:27 %COPY-N-TRAP: The copy operation was completed
successfully
!
726 bytes copied in 00:00:13 [hh:mm:ss]
```

```
console(config-if)#do reload
```

```
You haven't saved your changes. Are you sure you want to continue ? (Y/N)[N] Y
This command will reset the whole system and disconnect your current session. Do
you want to continue ? (Y/N)[N] Y
Shutting down ...
```

```
console#configure
console(config)#interface vlan 1
console(config-if)#no ip address
console(config-if)#ip address 192.168.16.100 /24
console(config-if)#exit
console(config)#spanning-tree priority 0
console(config)#end
```

3. Конфигурация третьего коммутатора

```
console#configure
console(config)#interface vlan 1
console(config-if)#ip address 192.168.16.1 /24
console(config-if)#do copy tftp://192.168.16.2/mstp.conf startup-config
```

```
01-Oct-2006 02:17:14 %COPY-I-FILECPY: Files Copy - source URL
tftp://192.168.16.2/mstp.conf destination URL flash://startup-config
.....01-Oct-2006 02:17:27 %COPY-N-TRAP: The copy operation was completed
successfully
!
726 bytes copied in 00:00:13 [hh:mm:ss]
```



```
console(config-if)#do reload
```

```
You haven't saved your changes. Are you sure you want to continue ? (Y/N) [N] Y
This command will reset the whole system and disconnect your current session. Do
you want to continue ? (Y/N) [N] Y
Shutting down ...
```

```
console#configure
console(config)#interface vlan 1
console(config-if)#no ip address
console(config-if)#ip address 192.168.16.101 /24
console(config-if)#exit
console(config)#spanning-tree mst 2 priority 0
console(config)#end
```

Настройка selective-qinq

Добавление SVLAN

Приведенный здесь пример конфигурации коммутатора демонстрирует, как добавлять метку SVLAN 20 ко всем VLAN за исключением VLAN 27.

```
console#show running-config
```

```
vlan database
vlan 20,27
exit
!
interface gigabitethernet 1/0/1
switchport mode general
switchport general allowed vlan add 27 tagged
switchport general allowed vlan add 20 untagged
switchport general ingress-filtering disable
selective-qinq list ingress permit ingress_vlan 27
selective-qinq list ingress add_vlan 20
exit
!
```

Подмена CVLAN

В сетях передачи данных довольно часто возникают задачи, связанные с подменой VLAN (например, для коммутаторов уровня доступа существует типовая конфигурация, но пользовательский трафик, VOIP и трафик для управления требуется передавать в разных VLAN на различных направлениях). В этом случае было бы удобно воспользоваться функцией подмены CVLAN для замены типизированных VLAN на VLAN для требуемого направления. Ниже приведена конфигурация коммутатора, в котором осуществляется подмена VLAN 100, 101 и 102 на 200, 201 и 202:

```
console#show running-config
```

```
vlan database
vlan 100-102,200-202
exit
!
interface tengigabitethernet 1/0/1
switchport mode trunk
switchport trunk allowed vlan add 100-102
```

```
selective-qinq list ingress override_vlan 200 ingress_vlan 100
selective-qinq list ingress override_vlan 201 ingress_vlan 101
selective-qinq list ingress override_vlan 202 ingress_vlan 102
selective-qinq list egress override_vlan 100 ingress_vlan 200
selective-qinq list egress override_vlan 101 ingress_vlan 201
selective-qinq list egress override_vlan 102 ingress_vlan 202

exit
```

Настройка функции IGMP Proxy

Функция маршрутизации многоадресного трафика IGMP Proxy дает возможность коммутатору серии MES3000, используя информацию, получаемую при обработке сообщений протокола IGMP, распознавать сведения о принадлежности интерфейсов к многоадресным группам и осуществлять на основе этих данных пересылку многоадресных данных между сетями.

Данный пример описывает настройку функции IGMP Proxy на коммутаторе.

- в качестве интерфейса к вышестоящей сети 10.1.0.0 использовать VLAN 100;
- в качестве интерфейсов к нижестоящим сетям 10.2.0.0 и 10.3.0.0 использовать VLAN 101 и 102 соответственно;
- на uplink-интерфейсе использовать версию v2 протокола IGMP.

```
console#configure
console(config)#vlan database 100-102
console(config)#ip multicast-routing igmp-proxy
console(config)#ip igmp-proxy version 2
console(config)#interface vlan 100
console(config-if)#ip address 10.1.0.1 /24
console(config-if)#exit
console(config)#interface vlan 101
console(config-if)#ip igmp-proxy vlan 100
console(config-if)#ip address 10.2.0.1 /24
console(config-if)#exit
console(config)#interface vlan 102
console(config-if)#ip igmp-proxy vlan 100
console(config-if)#ip address 10.3.0.1 /24
console(config-if)#exit
```

Настройка multicast-TV VLAN

Функция «Multicast-TV VLAN» дает возможность использовать для передачи многоадресного трафика одну VLAN в сети оператора и доставлять этот трафик пользователям даже в том случае, если они не являются членами этой VLAN. За счет функции «Multicast-TV VLAN» может быть сокращена нагрузка на сеть оператора за счет отсутствия дублирования многоадресных данных, например, при предоставлении услуги IPTV.

Схема применения функции предполагает, что порты пользователей работают в режиме «access» или «customer» и принадлежат к любой VLAN за исключением multicast-tv VLAN. Пользователи имеют возможность только получать многоадресный трафик из multicast-tv VLAN и не могут передавать данные в этой VLAN. Кроме того, в коммутаторе должен быть настроен порт-источник multicast-трафика, который должен быть участником multicast-tv VLAN.

Пример настройки для порта в режиме работы access

1. Включить фильтрацию многоадресных данных:

```
console(config)#bridge multicast filtering
```

2. Настроить VLAN пользователей (VID 100-124), multicast-tv VLAN (VID 1000), VLAN управления (VID 1200):

```
console(config)#vlan database
console(config-vlan)#vlan 100-124,1000,1200
console(config-vlan)#exit
```

3. Настроить порты пользователей:

```
console(config)#interface range fa1/0/1-24
console(config-if)#switchport mode access
console(config-if)#switchport access vlan 100
console(config-if)#switchport access multicast-tv vlan 1000
console(config-if)#bridge multicast unregistered filtering
console(config-if)#exit
```

4. Настроить uplink-порт, разрешив передачу многоадресного трафика, трафика пользователей и управление:

```
console(config)#interface gil/0/1
console(config-if)#switchport mode trunk
console(config-if)#switchport trunk allowed vlan add 100-124,1000,1200
console(config-if)#exit
```

5. Настроить IGMP snooping глобально и на интерфейсах, добавить привязку групп:

```
console(config)#ip igmp snooping
console(config)#ip igmp snooping vlan 1000
console(config)#ip igmp snooping vlan 100
console(config)#ip igmp snooping vlan 101
console(config)#ip igmp snooping vlan 102
console(config)#ip igmp snooping vlan 103
...
console(config)#ip igmp snooping vlan 124
```

6. Настроить интерфейс управления:

```
console(config)#interface vlan 1200
console(config-if)#ip address 192.168.33.100 255.255.255.0
console(config-if)#exit
```

Пример настройки для порта в режиме customer

Данный тип подключения может быть использован для того, чтобы помечать пользовательские IGMP-репорты определенных VLAN (CVLAN) отдельными внешними метками (SVLAN).

1. Включить фильтрацию многоадресных данных:

```
console(config)#bridge multicast filtering
```

2. Настроить VLAN пользователей (VID 100), multicast-tv VLAN (VID 1000, 1001), VLAN управления (VID 1200):

```
console(config)#vlan database  
console(config-vlan)#vlan 100,1000-1001,1200  
console(config-vlan)#exit
```

3. Настроить порт пользователя:

```
console(config)#interface fa1/0/1  
console(config-if)#switchport mode customer  
console(config-if)#switchport customer vlan 100  
console(config-if)#switchport customer multicast-tv vlan add 1000,1001  
console(config-if)#exit
```

4. Настроить uplink-порт, разрешив передачу многоадресного трафика, трафика пользователей и управление:

```
console(config)#interface gi1/0/1  
console(config-if)#switchport mode trunk  
console(config-if)#switchport trunk allowed vlan add 100,1000-1001,1200  
console(config-if)#exit
```

5. Настроить IGMP snooping глобально и на интерфейсах, добавить правила маркировки пользовательских IGMP-report'ов:

```
console(config)#ip igmp snooping  
console(config)#ip igmp snooping vlan 100  
console(config)#ip igmp snooping map cpe vlan 5 multicast-tv vlan 1000  
console(config)#ip igmp snooping map cpe vlan 6 multicast-tv vlan 1001
```

6. Настроить интерфейс управления:

```
console(config)#interface vlan 1200  
console(config-if)#ip address 192.168.33.100 255.255.255.0  
console(config-if)#exit
```

ПРИЛОЖЕНИЕ Б. ТИПОВЫЕ СХЕМЫ ПОСТРОЕНИЯ СЕТЕЙ НА БАЗЕ ПРОТОКОЛА EAPS

1. Топология простое «кольцо»

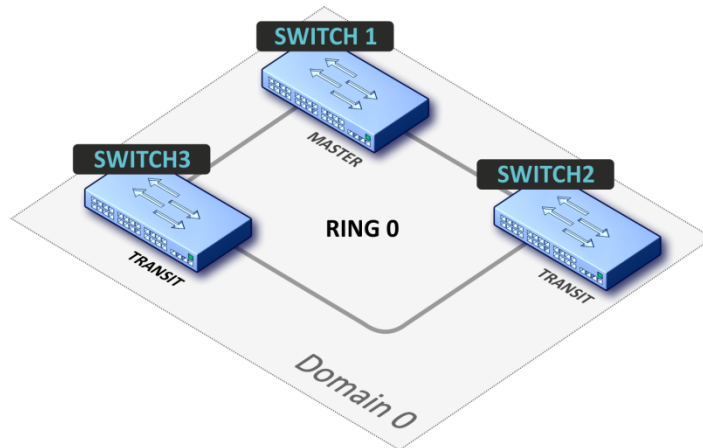

В топологии сети только одно кольцо. В этом случае необходимо определить для него только EAPS domain.

2. Топология один домен с несколькими «кольцами»

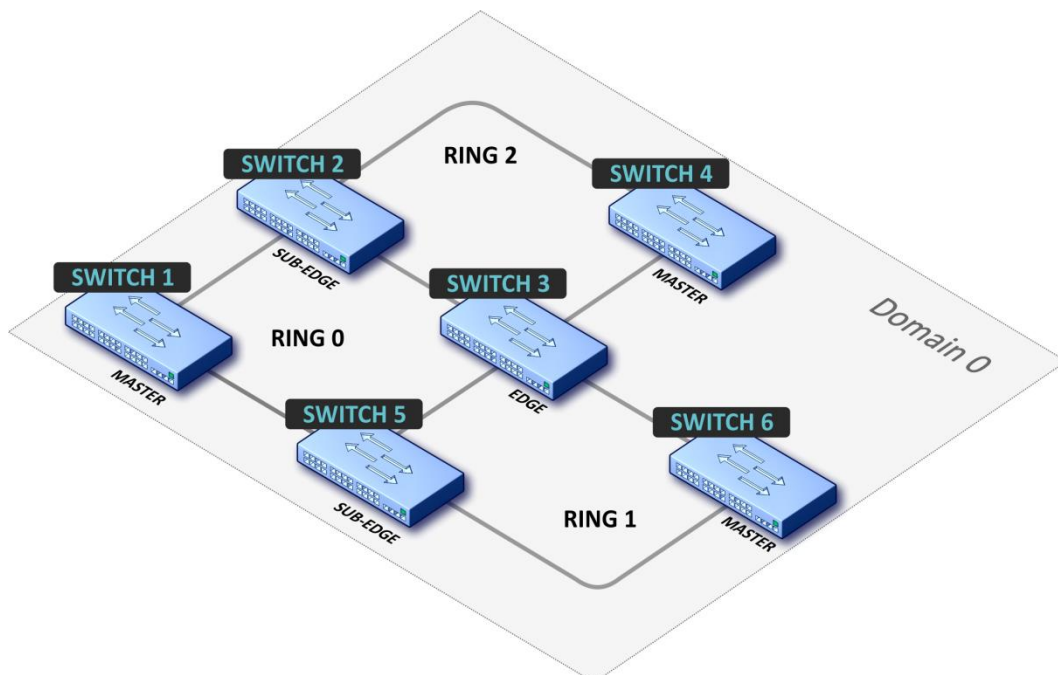

В топологии сети 3 кольца (может быть 2 и более) и 2 общих узла между ними. В этом случае необходимо определить EAPS-domain и установить одно кольцо в качестве основного, а другие как вторичные.

3. Топология несколько доменов со смежными «кольцами»

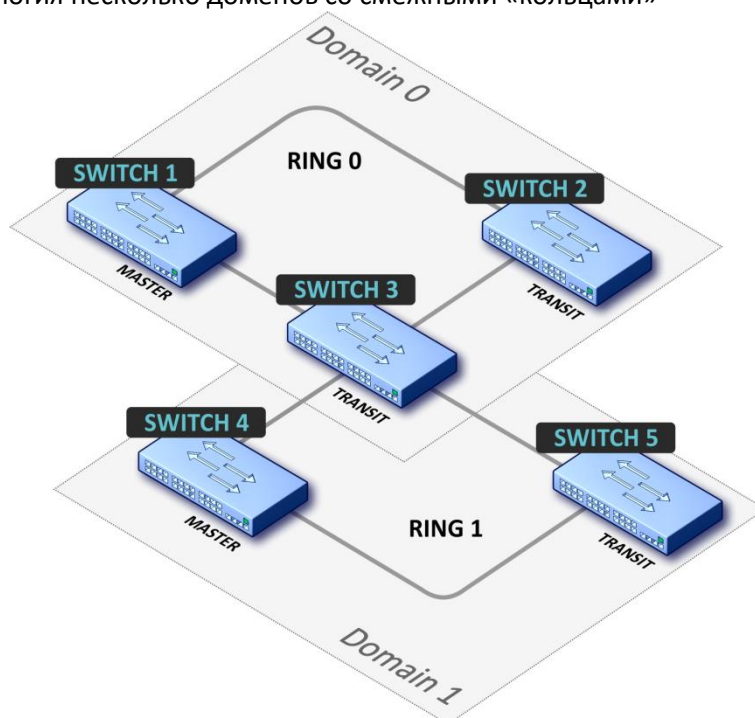

В топологии сети 2 кольца (может быть более двух) с одним общим узлом. В этом случае необходимо определить EAPS-domain для каждого кольца.

ПРИЛОЖЕНИЕ В. ОПИСАНИЕ ПРОЦЕССОВ КОММУТАТОРА

Таблица — Описание процессов коммутатора

Имя процесса	Описание процесса
3SMA	Ageing для ip-multicast
3SWF	Передача пакетов между уровнем 2 и сетевым уровнем
3SWQ	Программная обработка ACL перехваченных пакетов
AAAT	Управление и обработка методов AAA
AATT	Симулятор AAA для проверки методов AAA
ARPG	Реализация протокола ARP
B_RS	Управление перезагрузкой устройств в стеке
BFD	Реализация протокола BFD
BOXM	Дополнительные действия в стеке (получение сведений о стеке, индикация, обмен сообщениями, смена unit id)
BOXS	Обработка команд состояния стека: добавление мастера/слейва, изучение топологии, обновление версии ПО слейва
BRGS	Brige security - arp inspection, dhcp snooping, dhcp relay agent, ip source guard, pppoe intermediate agent
BRMN	Bridge Management: EAPS, STP, операции с FDB (добавление, удаление записей), зеркалирование, конфигурирование портов/VLAN, GVRP, GARP, LLDP, IGMP snooping, IP multicast, OAM
BSNC	Автомат синхронизации мастера и слейва в стеке
BTPC	Клиент BOOTP
CDB	Копирование конфигурационных файлов
CFM	Реализация Ethernet CFM
CNLD	Загрузка/выгрузка конфигурации
COPY	Управление копированием файлов
D_LM	Link Manager — поток, который следит за состояние стек-линков
D_SP	Stacking Protocol
DACT	Diacnostic ACTIVE tests. Поток, в котором выполняются VCT-тесты
DDFG	Работа с файловой системой
DHCP	Сервер и Relay Agent DHCP
DMNG	Dinstant Manager — получение информации с удаленных юнитов (версия ПО, uptime, установка активного образа ПО)
DNSC	Клиент DNS
DSND	Data Set Delays Report
DSPT	Dispatcher — обработка событий от удаленных юнитов об изменении состояния вентиляторов, источников питания, термодатчиков, SFP-трансиверов. Получение сообщений от удаленных юнитов об их версии ПО, серийном номере, MD5 сумме ПО
DSYN	Stack application
DTSA	Stack application
ESTC	Логирование событий о превышении порогов трафика на CPU (cpu input-rate detailed)
EVAU	Обработка событий Address Update, нижний уровень, передача выше
EVLC	Обработка событий о смене состояния порта, нижний уровень, передача выше
EVRX	Обработка событий приёма пакета из коммутатора в CPU, нижний уровень, передача пакета на уровень 2
EVTX	Обработка событий окончания отправки пакета из CPU в коммутатор, нижний уровень

exRX	Обработка выхода пакетов с нижнего уровня 2
FFTT	Управление таблицей маршрутизации и маршрутизация пакетов
FLNK	Функция FlexLink
FTPD	Реализация протокола FTP
FTPM	Управление FTP-сервером (обработка конфигурационных запросов из CLI/SNMP)
GOAH	Реализация web-сервера GoAhead
GRN_	Реализация Green Ethernet
HCLT	Получение и обработка команд настройки устройства нижнего уровня
HDEB	Сбор статистики работы задач системы
HLTX	Отправка пакетов из CPU в коммутатор
HOST	Основной host-поток, холостой ход
HSCS	Stack Config — настройка функций свича на удаленном юните
HSES	Stack Events — обработка событий link changed, address update с удаленных юнитов на мастере
ICMP	Реализация протокола ICMP
IDLE	Бездействие системы
IGMP	Реализация протокола IGMP (хостовой части)
IOD	IO Debug task
IOTG	Управление терминалами ввода-вывода
IOTM	Управление терминалами ввода-вывода
IOUR	Управление терминалами ввода-вывода
IP6C	Счетчики ipv4 и ipv6
IP6M	Маршрутизация ipv4 и ipv6
IPAT	Управление базой данных ip-адресов
IPG	Обработка перехваченных фрагментированных IP-пакетов
IPRD	Вспомогательная задача для ARP, RIP, OSPF
IPMT	Управление ip multicast маршрутизацией и igmp proхy
IPSL	Реализация IP SLA
KEYM	Управление ключами аутентификации
L2HU	Передача пакетов на уровень 3
L2PS	Обработка событий смены состояния/настроек интерфейсов и передача сообщений зарегистрированным службам
L2SC	Логирование storm-control
L2UT	Утилизация портов (show interfaces utilization)
LACP	Реализация протокола LACP (IEEE 802.1AX)
LBDR	Реализация функции Loopback Detection
MACT	Обработка события об окончании действия в FDB (ageing MAC-адресов)
MLDP	Marvell Link Layer Reliable Datagram Protocol, stack transport
MRDP	Marvell Reliable Datagram Protocol, stack transport
MROR	Резервирование конфигурационного файла в энергонезависимой памяти
MSCm	Менеджер для работы с терминальными сессиями
NSCT	Настройка ограничения скорости перехвата пакетов на CPU, ведение статистики по перехваченным пакетам
NTPL	Периодическая генерация сигнала для опроса таблиц MAC, VLAN, портов, мультикаста, маршрутизации, приоритизации
NTST	Добавление и удаление юнитов в стеке, сброс на дефолт состояния юнита, на сетевом уровне
OAM	Реализация Ethernet OAM
OUIs	Обработка команды на восстановление OUI для Voice VLAN
PLCR	Обработка событий смены состояния портов устройств стека
PLCT	Обработка событий смены состояния портов
PNGA	Реализация ping

POLI	Policy Management
PTPT	Precise Time Protocol
ROOT	Родительский таск для всех задач
RPTS	Routing protocol
SCPT	Автообновление и автоконфигурирование
SEAU	Получение событий Address Update, нижний уровень
SELC	Получение событий о смене состояния порта, нижний уровень
SERX	Получение событий приёма пакета из коммутатора в CPU, нижний уровень
SETX	Получение событий окончания отправки пакета из CPU в коммутатор, нижний уровень
SFMG	sFlow Manager — обработка событий изменения IP адреса, CLI/SNMP запросов, таймеров
SFSM	sFlow Sampler
SFTR	Протокол Sflow
SNMP	Реализация протокола SNMP
SNPR	Задача, которая разбивает большие SNMP запросы на более мелкие (проксирует)
SNTP	Реализация протокола SNTP
SOCK	Управление работой сокетов
SQIN	Настройка selective qinq
SS2M	Slave To Master — передача сообщений со слейва на мастер
SSHP	Сервер ssh — настройка, обработка команд, таймер
SSHU	Сервер ssh — протокол
SSLP	Реализация SSL
SSTC	Логирование событий о превышении порогов трафика на CPU (cpu input-rate detailed)
STSA	CLI-сессия через COM-порт
STSB	CLI-сессия через VLAN
STSC	CLI-сессия через VLAN
STSD	CLI-сессия через VLAN
STSE	CLI-сессия через VLAN
STSF	CLI-сессия через VLAN
STSG	CLI-сессия через VLAN
STSH	CLI-сессия через VLAN
STSI	CLI-сессия через VLAN
SW2M	Обработка событий Adress update от FDB, блокировка порта при возникновении ошибок на порту
SWTR	Разрешение прохождения трафика через каскадные интерфейсы
SYLG	Вывод сообщений в syslog
TBI_	Таблица временных промежутков для ACL
TCPP	Реализация протокола TCP
TFTP	Реализация протокола TFTP
TMNG	Управление приоритетами задач
TMON	Monitor Task — отслеживает состояние закольцовки буферов и, в случае обнаружения, перезагружает юнит (другого способа решения проблемы найдено не было)
TNSL	Клиент telnet
TNSR	Сервер telnet
TRCE	Реализация trace route
TRIG	Запуск действия в FDB (ageing MAC-адресов)
TRMT	Управление юнитами в стеке с поддержкой транзакций
TRNS	File Transfer — копирование файлов между юнитами стека (ПО)
TUNT	Реализация туннелей: конфигурирование, обработка пакетов

UDPR	UDP relay
VRRP	Реализация протокола VRRP
WBSR	Управление и таймеры web-сервера
WDHI	Не используется (раньше была связана с watchdog таймером)
WDLO	Сброс watchdog таймера. При срабатывании таймера (это происходит при зависании) коммутатор перезагружается
XMOD	Реализация протокола X-modem

ТЕХНИЧЕСКАЯ ПОДДЕРЖКА

Для получения технической консультации по вопросам эксплуатации оборудования ООО «Предприятие «ЭЛТЕКС» вы можете обратиться в Сервисный центр компании:

Форма обратной связи на сайте: <https://eltex-co.ru/support/>
Servicedesk: <https://servicedesk.eltex-co.ru>

На официальном сайте компании вы можете найти техническую документацию и программное обеспечение для продукции ООО «Предприятие «ЭЛТЕКС», обратиться к базе знаний, оставить интерактивную заявку или проконсультироваться у инженеров Сервисного центра на техническом форуме.

Официальный сайт компании: <https://eltex-co.ru/>
Технический форум: <https://eltex-co.ru/forum>
База знаний: <https://docs.eltex-co.ru/display/EKB/Eltex+Knowledge+Base>
Центр загрузок: <https://eltex-co.ru/support/downloads>